

EPSON

# Endeavor NA512E



## ユーザーズマニュアル

Windows 10

### ご使用の前に

- コンピューターをご使用の際は、必ず「マニュアル」をよくお読みの上、正しくお使いください。
- マニュアルに記載の Windows の情報は、2017 年 6 月時点のものです。今後、Windows Update により画面や操作方法が変更になる場合があります。

# 目次

## ご使用の前に

製品保護上の注意.....	6
無線 LAN 使用時のセキュリティに関する注意.....	9
マニュアルの読み方.....	10
各部の名称.....	15
添付されているアプリ.....	18
データの移行とバックアップ.....	20

## 1 コンピューターの基本操作

Windows 10 の基本操作.....	24
AC アダプター / バッテリーパックを使う.....	28
タッチパッドを使う.....	36
キーボードを使う.....	41
HDD/SSD の概要.....	46
メモリーカードを使う.....	48
USB 機器を使う.....	51
画面表示機能.....	54
外付けディスプレイを使う.....	57
サウンド機能.....	67
ネットワーク機能 (有線 LAN).....	72
無線 LAN 機能 (オプション).....	78
Bluetooth 機能 (オプション).....	84
インターネット / メールをする.....	89
インターネットを使用する際のセキュリティ対策.....	90
省電力機能.....	93
カメラを使う.....	101
そのほかの機能.....	102

## 2 装置の増設・交換

増設・交換できる装置.....	104
メモリーの装着.....	105
外付け可能な周辺機器.....	111

# 3

## UEFI の設定

UEFI の設定を始める前に.....	114
UEFI Setup ユーティリティの操作.....	115
UEFI Setup ユーティリティの設定項目.....	126

# 4

## 困ったときは

トラブルが発生したら.....	134
起動・画面表示できないときは.....	136
トラブル時に効果的な対処方法.....	140
再インストール（PC を初期状態に戻す）.....	146

## 付録

お手入れ.....	150
コンピューターを廃棄するときは.....	151
機能仕様一覧.....	153



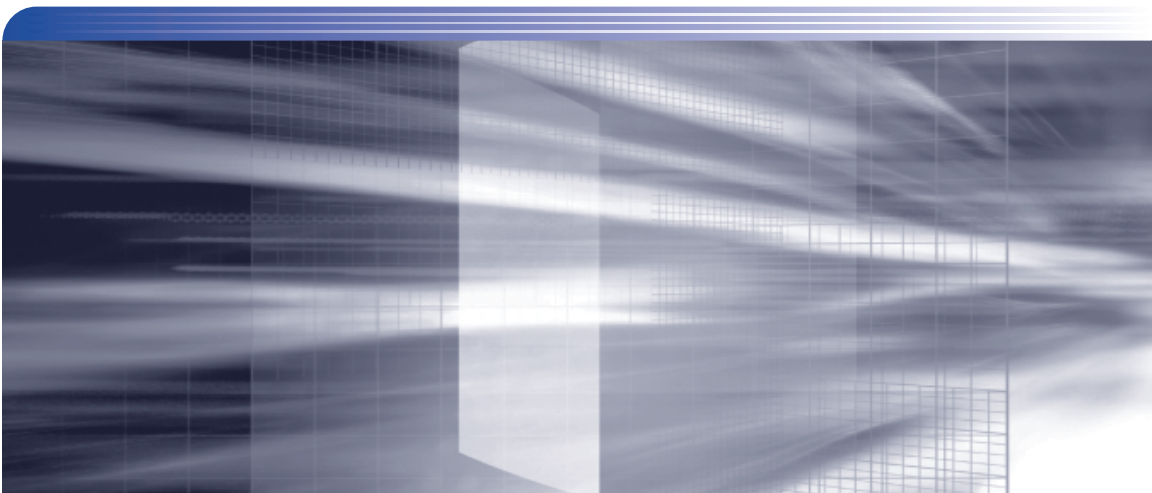

# ご使用前に

本機を使い始める前に知っておいていただきたい事項や、取り扱い上の注意などを説明します。

製品保護上の注意.....	6
無線 LAN 使用時のセキュリティに関する注意 .....	9
マニュアルの読み方.....	10
各部の名称 .....	15
添付されているアプリ .....	18
データの移行とバックアップ .....	20

# 製品保護上の注意

## 使用・保管時の注意

コンピューター（本機）は精密な機械です。次の注意事項を確認して正しく取り扱ってください。取り扱いを誤ると、故障や誤動作の原因となります。

特に指定のない限り、注意事項は、本体および AC アダプターやバッテリーパックなどの同梱品に適用されます。

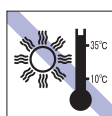

温度が高すぎる所や、低すぎる所には置かないでください。

故障、誤動作の原因となります。適切な温度の目安は 10℃～35℃です。

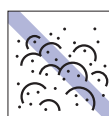

ホコリの多い所には置かないでください。故障、誤動作の原因となります。



温度が低い場所から温度が高い場所へ本機を急に移動させると、結露が発生する場合があります。

結露したまま本機を使用すると、故障、誤動作の原因となります。

結露が発生した場合は、本機が室温と同じくらいの温度になるのを待ってから、使用してください。



直射日光の当たる所や、発熱器具（暖房器具や調理用器具など）の近くなど、高温・多湿となる所には置かないでください。

故障、誤動作の原因となります。

また、直射日光などの紫外線は、変色の原因となります。

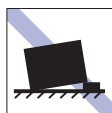

不安定な所には設置しないでください。

落下したり、振動したり、倒れたりすると、本機が壊れ、故障することがあります。



他の機械の振動が伝わる所など、振動しやすい場所には置かないでください。故障、誤動作の原因となります。



テレビやラジオ、磁石など、磁界を発生するものの近くに置かないでください。

誤動作やデータ破損の原因となることがあります。逆に、本機の影響でテレビやラジオに雑音が入ることもあります。



電源コードが抜けやすい所（コードに足が引っかかりやすい所や、コードの長さがぎりぎりの所など）に本機を置かないでください。

バッテリーパックの状態により、電源コードが抜けると、それまでの作業データがメモリー上から消えることがあります。



無停電電源装置（UPS）を使用する場合は、正弦波出力の UPS を使用してください。正弦波出力以外の UPS を使用すると、本機が起動できなくなったり、動作が不安定になったりする場合があります。

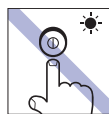

アクセスランプ点灯・点滅中は、本機の電源を切ったり、再起動したりしないでください。



本機を落としたり、ぶつけたりして、衝撃を与えないでください。持ち運ぶときは、電源を切り、バッグに入れるなどして衝撃から守るようにしてください。



本機を長期間使わないときは、バッテリーパックを本機に装着したままにしないでください。

液漏れを起こすことがあります。



本機の汚れを取るときは、ベンジン、シンナーなどの溶剤を使わないでください。

変色や変形の可能性があります。

柔らかい布に中性洗剤を適度に染み込ませて、軽く拭き取ってください。



本機を梱包しない状態で、遠隔地への輸送や保管をしないでください。

衝撃や振動、ホコリなどから本機を守るため、専用の梱包箱に入れてください。



本機の上に重い物を載せたり、強く押さえ付けたりしないでください。  
LCDやバックライトが破損したり、表示異常となることがあります。



LCD画面の表面を先の尖ったもので引っかいたり、無理な力を加えたりしないでください。

LCD画面の表面はアクリル製ですので、キズが付いたり、割れたりすることがあります。



キーボードの上などに、物（ボールペンなど）をはさんだまま、LCDユニット（液晶ディスプレイ部）を閉じないでください。



本機のLCDユニット（液晶ディスプレイ部）を開けた状態で、LCDユニットを持って移動しないでください。

また、開閉可能な最大角度を超えてLCDユニットを開かないでください。ヒンジ部分が破損します。



ACアダプターはコードを持って抜き差ししないでください。  
コードの断線や接触不良の原因となります。



ACアダプターの上に乗ったり、踏みつけたり、重い物を載せるなどして、ケースを破損しないでください。

## 記録メディア

記録メディアは、次の注意事項を確認して正しく取り扱ってください。取り扱いを誤ると、記録メディアに収録されているデータが破損するおそれがあります。

記録メディアの種類

**CD** 光ディスクメディア    **MC** メモリーカード

記録メディアの種類を指定していない注意事項は、すべての記録メディアに適用されます。



直射日光が当たる所、発熱器具の近くなど、高温・多湿となる場所には置かないでください。



ゴミやホコリの多い所では、使用したり保管したりしないでください。



上に物を載せないでください。



キズを付けしないでください。



クリップで挟む、折り曲げるなど、無理な力をかけないでください。



アクセスランプ点灯・点滅中は、記録メディアを取り出したり、本機の電源を切ったり、再起動したりしないでください。

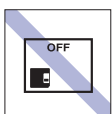

使用後は、本機にセットしたままにしたり、ケースに入れずに放置したりしないでください。

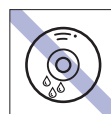

温度差の激しい場所に置かないでください。結露する可能性があります。

**CD**



信号面（文字などが印刷されていない面）に触れないでください。

**CD**



信号面（文字などが印刷されていない面）に文字などを書き込まないでください。

**CD**



シールを貼らないでください。

**CD**



レコードのように回転させて拭かないでください。

内側から外側に向かって拭いてください。

**CD**



レコードやレンズ用のクリーナーなどは使わないでください。

クリーニングするときは、CD 専用クリーナーを使ってください。

**CD**

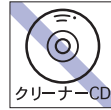

光ディスクドライブのデータ読み取りレンズをクリーニングする CD は使わないでください。

**CD**



金属端子には触れないでください。

**MC**

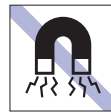

テレビやラジオ、磁石など、磁界を発生するものに近づけないでください。

**MC**



金属端子にホコリや水を付けしないでください。

シンナーやアルコールなどの溶剤を近づけないでください。

**MC**

## マウス

マウスは精密な機械です。次の注意事項を確認して正しく取り扱ってください。取り扱いを誤ると、故障や誤動作の原因となります。



ゴミやホコリの多いところで使用したり、保管したりしないでください。レンズにゴミやホコリが付いたまま使用すると、誤動作の原因となります。



レンズ部分に触れないでください。



落としたり、ぶつけたりして強い衝撃を与えないでください。



持ち運びの際はマウス本体を持ってください。ケーブルを持って運ばないでください。



# 無線 LAN 使用時の セキュリティに関する注意

お客様の権利（プライバシー保護）に関する重要な事項です。無線 LAN を使用する前に、必ずお読みください。

無線 LAN では、LAN ケーブルを使用する代わりに、電波を利用してパソコンなどと無線 LAN アクセスポイント間で情報のやり取りを行うため、電波の届く範囲であれば自由に LAN 接続が可能であるという利点があります。

その反面、電波はある範囲内であれば障害物（壁など）を越えてすべての場所に届くため、セキュリティに関する設定を行っていない場合、以下のような問題が発生する可能性があります。

## ● 通信内容を盗み見られる

悪意ある第三者が、電波を故意に傍受し、

- ・ ID やパスワードまたはクレジットカード番号などの個人情報

- ・ メールの内容

などの通信内容を盗み見られる可能性があります。

## ● 不正に侵入される

悪意ある第三者が、無断で個人や会社内のネットワークへアクセスし、

- ・ 個人情報や機密情報を取り出す（情報漏洩）

- ・ 特定の人物になりすまして通信し、不正な情報を流す（なりすまし）

- ・ 傍受した通信内容を書き換えて発信する（改ざん）

- ・ コンピューターウイルスなどを流しデータやシステムを破壊する（破壊）

などの行為をされてしまう可能性があります。

本来、無線 LAN や無線 LAN アクセスポイントは、これらの問題に対応するためのセキュリティの仕組みを持っていますので、無線 LAN 製品のセキュリティに関する設定を行って製品を使用することで、その問題が発生する可能性は少なくなります。

無線 LAN 機器は、購入直後の状態においては、セキュリティに関する設定が施されていない場合があります。

したがって、お客様がセキュリティ問題発生の可能性を少なくするためには、無線 LAN や無線 LAN アクセスポイントをご使用になる前に、必ず無線 LAN 機器のセキュリティに関するすべての設定をマニュアルに従って行ってください。

なお、無線 LAN の仕様上、特殊な方法によりセキュリティ設定が破られることもあり得ますので、ご理解の上、ご使用ください。

※ セキュリティ対策を施さず、または、無線 LAN の仕様上やむを得ない事情によりセキュリティの問題が発生してしまった場合、当社は、これによって生じた損害に対する責任を負いかねます。

セキュリティの設定などについて、お客様ご自身で対処できない場合には、[別紙](#)『サポート・サービスのご案内』をご覧ください。テクニカルセンターまでお問い合わせください。

当社では、お客様がセキュリティの設定を行わないで使用した場合の問題を十分理解した上で、お客様自身の判断と責任においてセキュリティに関する設定を行い、製品を使用することをおすすめします。

# マニュアルの読み方

## 本製品の仕様とカスタマイズ

本製品は、ご購入時にお客様が選択されたオプションによって、仕様がカスタマイズされています。

### 仕様によって必要なマニュアル

本製品の操作に必要なマニュアルは、お客様が選択された仕様によって、『ユーザーズマニュアル』（本書）とは別に提供されている場合があります。



お使いになる仕様によって必要となるマニュアルは、下記のとおり紙や電子の形式で提供されていますので、ご確認ください。

- 本製品に同梱されている紙マニュアル
- 「PC お役立ちナビ」－「マニュアルびゅうわ」から閲覧する電子マニュアル
- CD-ROM などに収録されている電子マニュアル

## マニュアル中の表記







### 安全に関する記号

本書では次のような記号を使用しています。

 警告	この表示を無視して、誤った取り扱いをすると、人が死亡または重傷を負う可能性が想定される内容を示しています。
 注意	この表示を無視して、誤った取り扱いをすると、人が傷害を負う可能性が想定される内容および物的損害のみの発生が想定される内容を示しています。



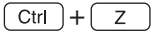

## 一般情報に関する記号

本書では、次のような一般情報に関する記号を使用しています。

	制限事項です。 機能または操作上の制限事項を記載しています。
	参考事項です。 覚えておくと便利なことを記載しています。
 	操作手順です。 ある目的の作業を行うために、番号に従って操作します。
	手順が次ページに続くことを示します。
	<input type="checkbox"/> で囲んだマークはキーボード上のキーを表します。  は Enter キーを表します。また、 <input type="checkbox"/> N は <input type="checkbox"/> N <sub>み</sub> のことです。このように必要な部分のみを記載しているため、キートップに印字された文字とは異なる場合があります。
	+の前のキーを押したまま+の後のキーを押します。 この例では、 <input type="checkbox"/> Ctrl を押したまま <input type="checkbox"/> Z を押します。

## 参照先に関する記号

本書では、次のような参照先に関する記号を使用しています。

	本書内の参照ページを示します。
	別紙を示します。
	マニュアルの名称を示します。 例) 『サポート・サービスのご案内』
	サポートツール「PC お役立ちナビ」を示します。

## 名称の表記

本書では、本機で使用する製品の名称を次のように表記しています。

HDD	ハードディスクドライブ
光ディスクメディア	CD メディア、DVD メディアなど
光ディスクドライブ	光ディスクメディアを使用するためのドライブの総称
メモリーカード	SD メモリーカード、マルチメディアカード

## オペレーティングシステム (OS) に関する表記

本書では、オペレーティングシステム (OS) の名称を次のように略して表記します。

Windows 10	Windows <sup>®</sup> 10 Home 64bit 版 Windows <sup>®</sup> 10 Pro 64bit 版
------------	---

## HDD/SSD 容量の記載

本書では、HDD/SSD 容量を 1GB (ギガバイト) = 1000MB として記載しています。

## メモリー容量の記載

本書では、メモリー容量を 1GB (ギガバイト) = 1024MB として記載しています。

## Windows の画面表示に関する記載

本書では、Windows の画面に表示される各箇所の名称を次のように記載しています。

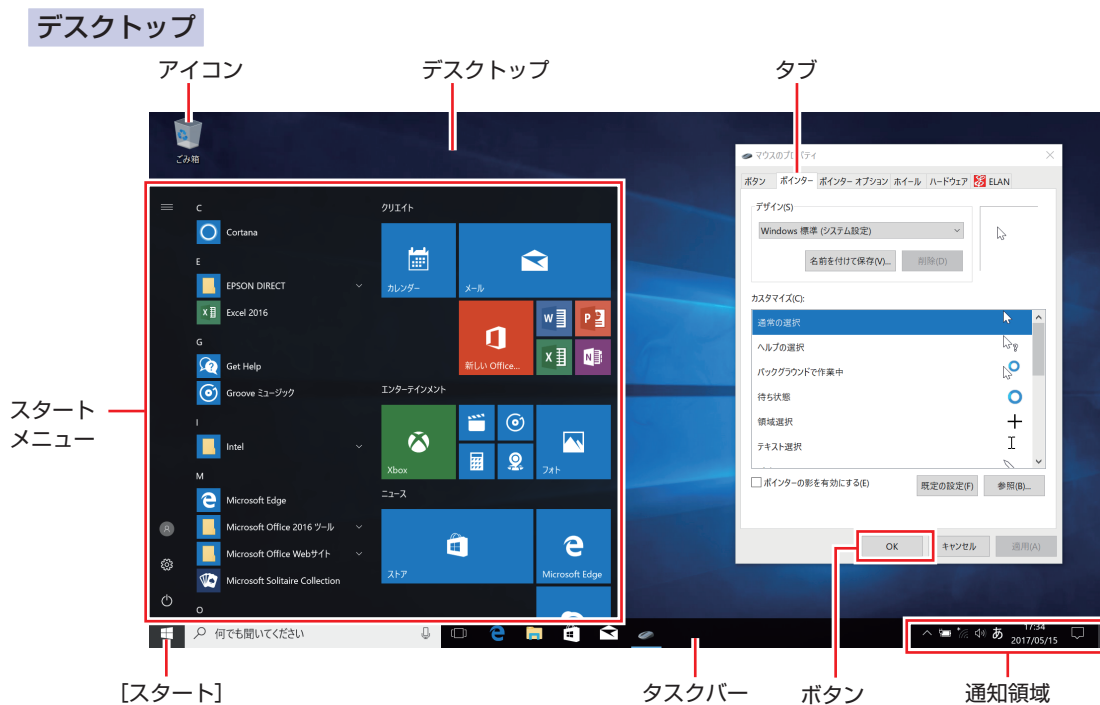

## タイル / ボタン

タイルやボタンは [ ] で囲んで記載しています。

例)  : [フォト]

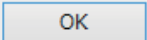

例)  : [OK]

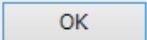

## コントロール パネル

本書では、コントロール パネルの表示が、「カテゴリ」であることを前提に記載しています。



表示の  
切り替え

<表示方法 : カテゴリ>

## 画面操作の記載

本書では、Windows の画面上で行う操作手順を次のように記載しています。

- 記載例

[スタート] – 「Windows アクセサリ」 – 「Internet Explorer」

- 実際の操作

- ① [スタート] をクリックします。
- ② 表示された一覧から「Windows アクセサリ」をクリックします。
- ③ 表示された一覧から「Internet Explorer」をクリックします。

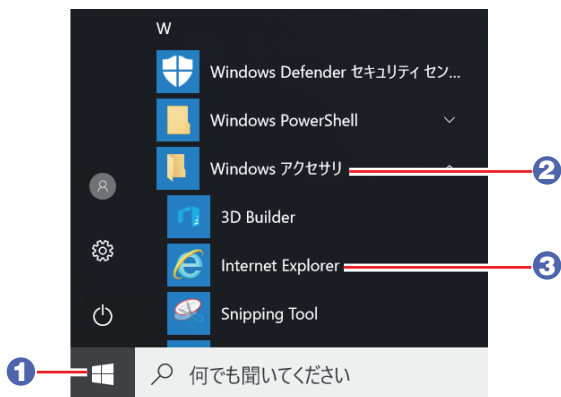

# 各部の名称

本機の各部の名称を記載します。

## 前面・左側面

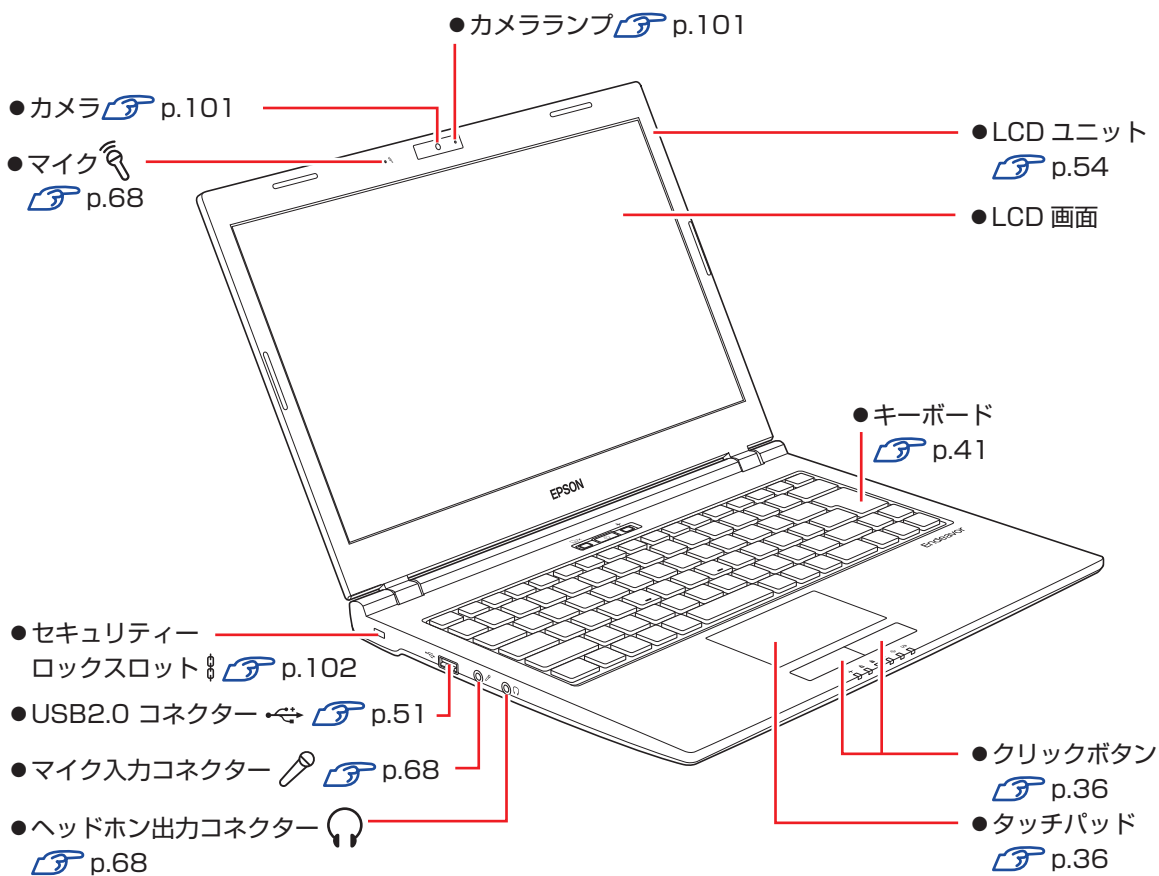

## ボタン類 / ステータス表示ランプ

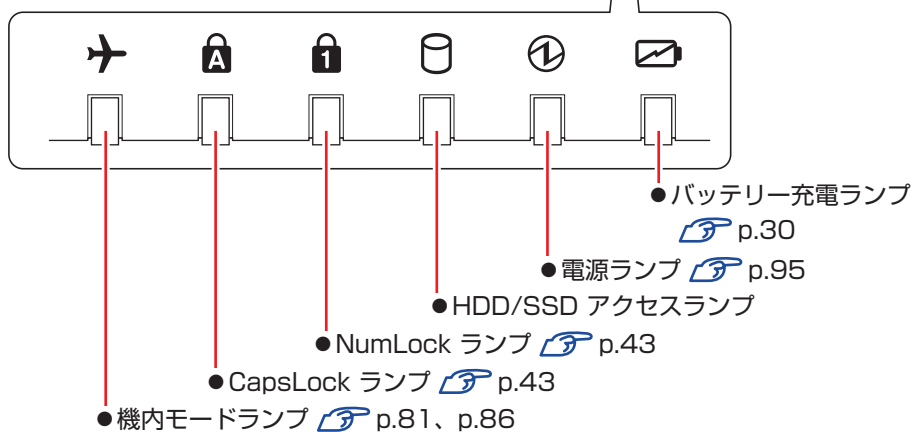
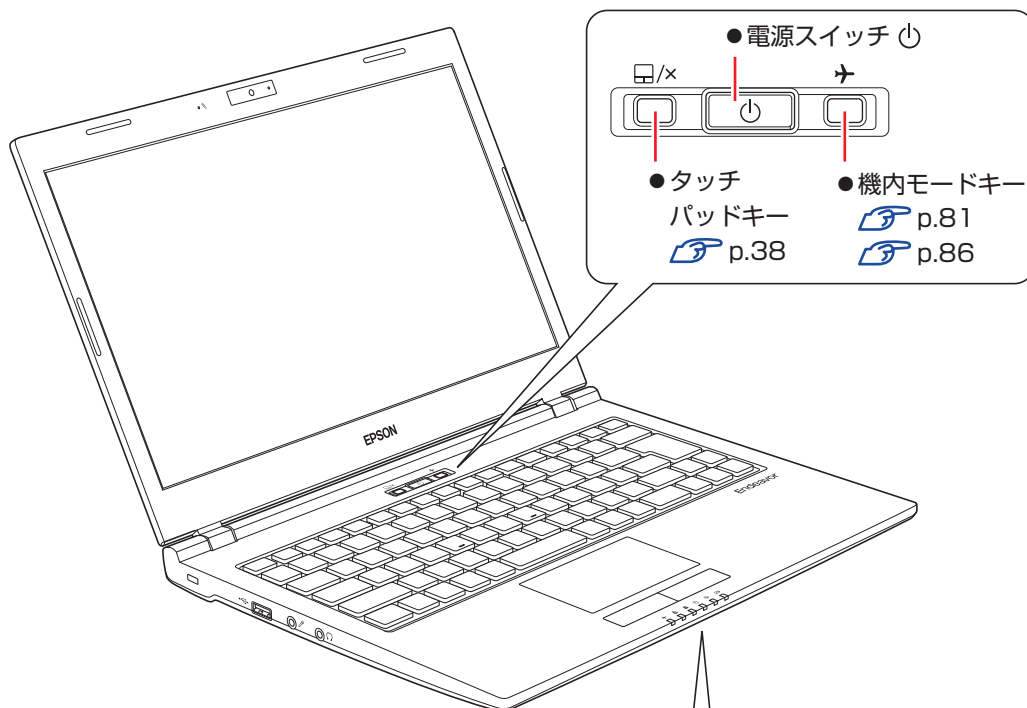

## 右側面

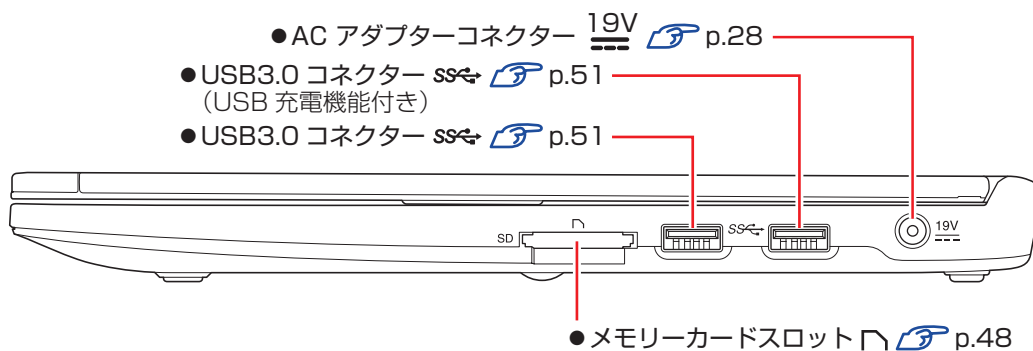



## 背面

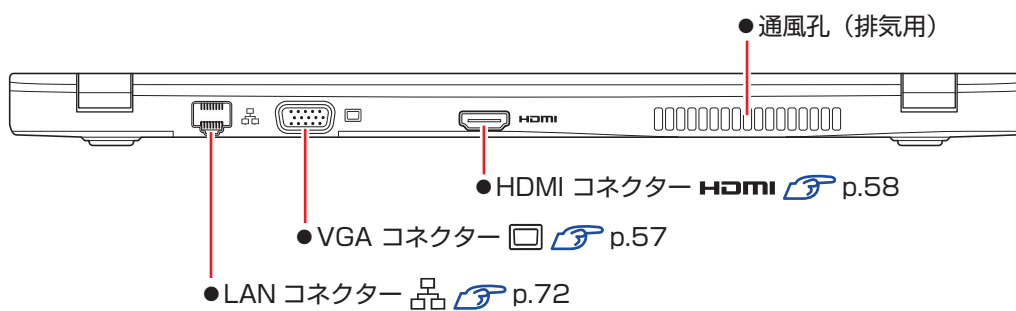

## 底面

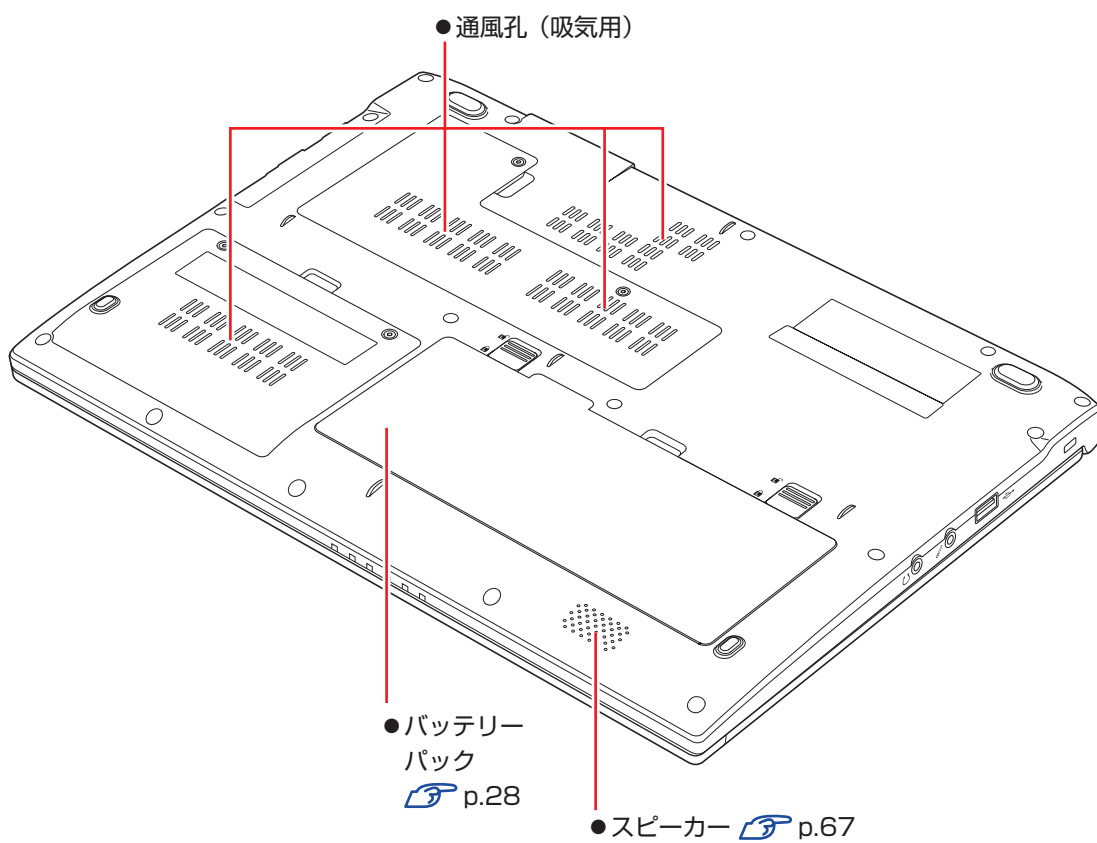



# 添付されているアプリ

本機に添付されているアプリについて説明します。

## 本機にインストールされているアプリ

次のアプリは、購入時、本機にインストールされています。

<ul style="list-style-type: none"><li>●Windows 10 本機のオペレーティングシステム（OS）です。</li></ul>
<ul style="list-style-type: none"><li>●本体ドライバー<ul style="list-style-type: none"><li>●チップセットドライバー マザーボード上のデバイスを使用するためのドライバーです。</li><li>●Intel Rapid Storage Technology Windows 上でHDD/SSD の状態を確認するためのユーティリティです。</li><li>●Intel Management Engine ドライバー マザーボード上のデバイスを使用するためのドライバーです。</li><li>●ビデオドライバー CPU のビデオ機能を使用するためのドライバーです。</li><li>●カードリーダードライバー メモリーカードスロットを使用するためのドライバーです。</li><li>●オーディオドライバー マザーボード上のサウンド機能を使用するためのドライバーです。</li><li>●タッチパッドドライバー タッチパッドを使用するためのドライバーです。</li><li>●ネットワークドライバー ネットワーク機能（有線 LAN）を使用するためのドライバーです。</li><li>●無線 LAN ドライバー（無線 LAN 機能搭載時） 無線 LAN を使用するためのドライバーです。</li><li>●Bluetooth ドライバー（Bluetooth 機能搭載時） Bluetooth を使用するためのドライバーです。</li><li>●ラジオスイッチドライバー 機内モードを使用するためのドライバーです。</li><li>●電源管理ユーティリティ バッテリーの充電レベルやピークシフトの設定ができます。</li><li>●ホットキードライバー（SCM）  と組み合わせて使用する機能キーを使用するためのドライバーです。</li></ul></li></ul>
<ul style="list-style-type: none"><li>●PC お役立ちナビ  p.134 コンピューターの情報を調べることができるサポートツールです。</li></ul>
<ul style="list-style-type: none"><li>●システム診断ツール  p.144 ハードウェアに不具合が発生しているかどうかを診断できるツールです。</li></ul>
<ul style="list-style-type: none"><li>●ネットワーク診断ツール コンピューターがネットワークにつながらない場合に、予想される原因と対処方法を確認するためのツールです。</li></ul>

●翻訳

テキストや音声を翻訳できるアプリです。

●LinkedIn

ビジネス向け SNS を使用するためのアプリです。

## 必要に応じてインストールするアプリ

次のアプリは、購入時、本機にインストールされていません。必要に応じてインストールしてください。

●ウイルスバスター クラウド 90 日版  p.90

ウイルス駆除機能、不正アクセス防止機能などを備えたセキュリティーアプリです。

●i-フィルター for マルチデバイス 30日版  p.92

インターネット上の有害な Web ページへのアクセスを制限する Web フィルタリングアプリです。

●Endeavor 電源プラン設定ツール  p.99

本機に節電設定を行うためのアプリです。

●ネットワーク切替えツール  p.75

ネットワークの設定を切り替えるためのユーティリティです。

# データの移行とバックアップ

本機を初めて使用するときに、次の作業を行います。

## 古いコンピューターからデータを移す

古いコンピューターからデータを移行します。

### ● Web ブラウザーの設定（お気に入りや Cookie など）

#### ・ Internet Explorer

古いコンピューターに USB 記憶装置を接続し、Internet Explorer を起動して、次の場所で「お気に入り」や「Cookie」などを USB 記憶装置に保存します。

お気に入りを表示 - 「お気に入りに追加」 - 「インポートとエクスポート」 - 「ファイルにエクスポートする」

USB 記憶装置を本機に接続し、Internet Explorer を起動して、次の場所からデータをインポートします。

お気に入りを表示 - 「お気に入りに追加」 - 「インポートとエクスポート」 - 「ファイルからインポートする」

#### ・ Microsoft Edge

本機の Internet Explorer のお気に入りを、Microsoft Edge にインポートできます。次の場所でインポートします。

お気に入りを表示 - 「お気に入りのインポート」 - 「Internet Explorer」にチェック - 「インポート」

### ● メールデータ

メールアプリによって、データの移行方法は異なります。

※ アプリによっては、メールデータを移行できないものもあります。

#### ・ メール

Windows 10 標準メールアプリで利用できるのは Web メールのため、古いコンピューターに保存されているメールデータを移行することはできません。

#### ・ Outlook

Outlook にデータを移行する方法は、Office のヘルプをご覧ください。

### ● 文書 / 写真 / 音楽データなど

USB 記憶装置などに保存して移します。

## バックアップをする

万一の故障などに備え、重要なデータはバックアップしておくことをおすすめします。

### 回復ドライブを作成する

事前に USB 記憶装置などに回復ドライブを作成しておくこと、なんらかの原因で Windows が起動しなくなった場合、回復ドライブを使用して Windows の再インストールを行うことができます。

不具合発生時に対応できるように、回復ドライブを作成しておくことをおすすめします。

作成方法は、次の場所をご覧ください。

<http://faq.epsondirect.co.jp/faq/edc/app/servlet/qadoc?29541>

### 文書 / 写真 / 音楽データのバックアップ

文書、写真、音楽などのデータは、USB 記憶装置や、OneDrive などのオンラインストレージに保存することをおすすめします。

### OneDrive (オンラインストレージ) を利用する

OneDrive は、Microsoft アカウントで使用できる無料オンラインストレージです。オンライン上にデータを保存しておけば、万一の故障の際も安心です。

## システムの保護を有効にする

本機の動作が不安定になった場合、「システムの復元」を行って Windows を以前の状態（復元ポイントを作成した時点の状態）に戻すことで、問題が解決できることがあります。

※ 128GB 以下のドライブではこの機能は使用できません。

「システムの復元」機能を使用するには、事前に「システムの保護を有効にする」設定が必要です。次の手順で設定を行ってください。

- 1** [スタート] を右クリック - 「システム」 - 「システム情報」 - 画面左「システムの保護」をクリックします。
- 2** 「システムのプロパティ」画面が表示されたら、ドライブの一覧から「Windows (C:) システム」を選択し、[構成] をクリックします。
- 3** 「システム保護対象」画面が表示されたら、「システムの保護を有効にする」を選択し、[OK] をクリックします。
- 4** 「システムのプロパティ」画面で [OK] をクリックします。

これでシステムの保護を有効にする設定は完了です。



# 1



## コンピューターの基本操作

キーボードやタッチパッドの使用方法など、コンピューターの基本的な操作方法について記載しています。

Windows 10 の基本操作 .....	24
AC アダプター / バッテリーパックを使う .....	28
タッチパッドを使う .....	36
キーボードを使う .....	41
HDD/SSD の概要 .....	46
メモリーカードを使う .....	48
USB 機器を使う .....	51
画面表示機能 .....	54
外付けディスプレイを使う .....	57
サウンド機能 .....	67
ネットワーク機能 (有線 LAN) .....	72
無線 LAN 機能 (オプション) .....	78
Bluetooth 機能 (オプション) .....	84
インターネット / メールをする .....	89
インターネットを使用する際のセキュリティ対策 .....	90
省電力機能 .....	93
カメラを使う .....	101
そのほかの機能 .....	102

# Windows 10 の基本操作

ここでは、Windows 10 の基本的な操作方法を説明します。

- 起動と終了  p.24
- スタートメニュー  p.26
- 機能メニュー  p.27

## 起動と終了

Windows 10 の起動方法 / 終了方法を説明します。

### 起動方法

本機の電源を入れ、Windows を起動する方法は、次のとおりです。

#### ！ 制限

- 周辺機器の電源をいつ入れるかは、周辺機器のマニュアルで確認してください。電源を入れるタイミングがコンピューターより先か後かは、周辺機器により決まっています。
- 電源を入れなおすときは、20 秒程度の間隔を空けてから電源を入れてください。電気回路に与える電氣的な負荷を減らして、HDD/SSD などの動作を安定させます。

**1** 電源スイッチ（）を押して、本機の電源を入れます。

**2** パスワードを設定していると、ロック画面が表示されます。

ロック画面が表示された場合は、次の操作を行います。

**1** ロック画面をクリックします。



<イメージ>

**2** パスワード入力画面が表示されたら、パスワードを入力して  を押します。

Windows が起動し、デスクトップが表示されます。



## 終了方法

Windows の終了方法を説明します。終了方法には次の 2 つがあります。

### ● シャットダウン

通常の終了方法です。システムは完全には終了しません。次回 Windows の起動が速くなります。

### ● PC の電源を切る

システムを完全に終了する方法です。次回 Windows の起動には時間がかかります。

機器を増設・交換する場合は、「シャットダウン」ではなく、「PC の電源を切る」で終了してください。「シャットダウン」で終了した状態で機器を変更すると、機器が認識されなくなる場合があります。

また、ドライバーやアプリをインストールした場合や、Windows Update を行った場合、「シャットダウン」では更新内容が適用されません。「再起動」または「PC の電源を切る」を行って、一度システムを完全に終了してください。

 p.140 「再起動」

### ! 制限

- HDD/SSD アクセスランプ点滅中に本機の電源を切ると、収録されているデータが破損するおそれがあります。
- 本機は、電源を切っても、バッテリーパックが装着されていたり、電源プラグがコンセントに接続されていると、微少な電流が流れています。本機の電源を完全に切るには、電源コンセントから電源プラグを抜き、バッテリーパックを取り外してください。

### 📖 参考

#### 終了時の注意

複数のユーザーがサインインしている状態で終了しようとする時、「まだ他のユーザーがこの PC を使っています。…」と表示されます。この場合は、ほかのユーザーがサインアウトしてから終了してください。

## シャットダウン

シャットダウン方法は、次のとおりです。

- 1** [スタート] –  (電源) をクリックし、表示された項目から「シャットダウン」をクリックします。

Windows が終了します。

- 2** 接続している周辺機器の電源を切ります。

## PCの電源を切る

システムを完全に終了する方法は、次のとおりです。



- 1** [スタート] –  (電源) をクリックし、**[Shift]** を押しながら「再起動」をクリックします。
- 2** 表示されたメニューで「PCの電源を切る」を選択します。  
Windows が終了します。
- 3** 接続している周辺機器の電源を切ります。

## スタートメニュー

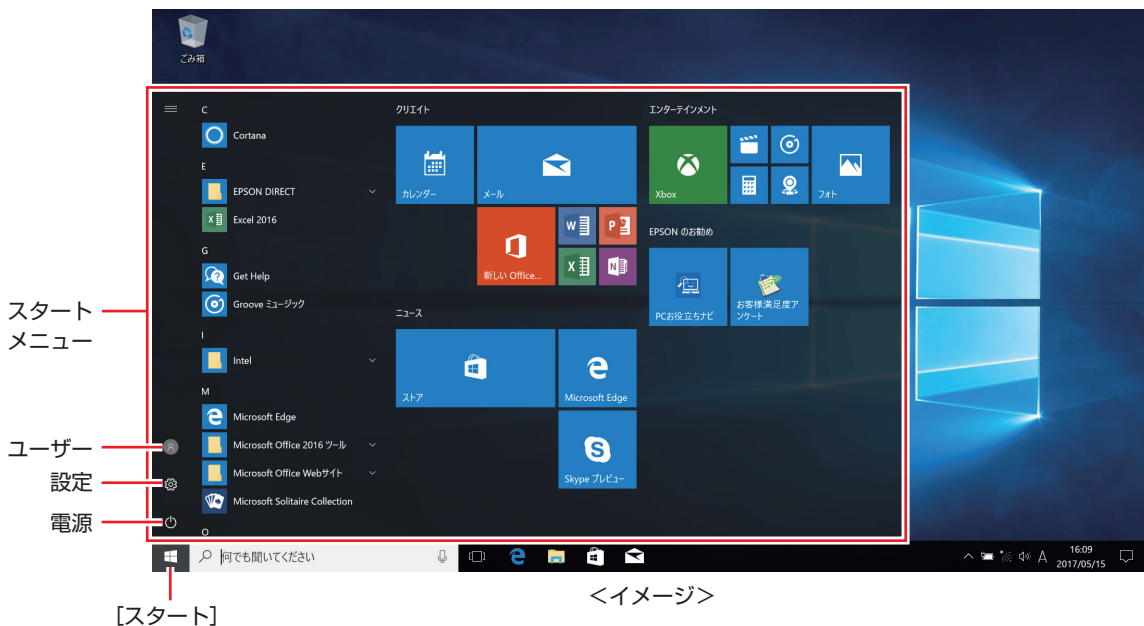
デスクトップ左下の [スタート] をクリックすると、スタートメニューが表示されます。  
アプリを起動したり、本機の設定を行う場合は、スタートメニューを開いてください。



## 機能メニュー

[スタート]を右クリックすると、次のメニューが表示されます。各項目へのアクセス時に便利です。  
※キーボードの  +  でも表示できます。

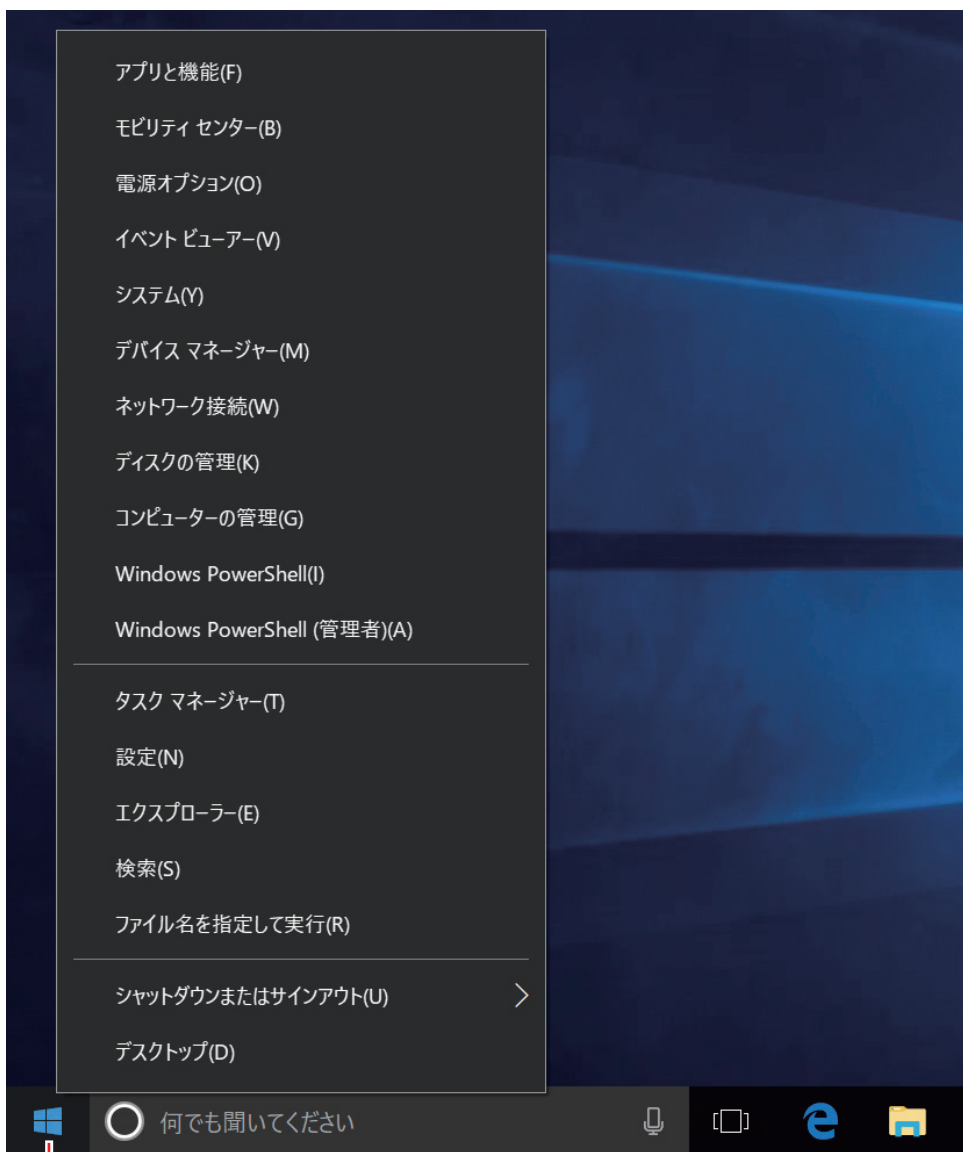

右クリック

# AC アダプター / バッテリーパックを使う

本機は、AC アダプターまたはバッテリーパックを取り付けて使用します。  
バッテリーパック（以降、バッテリー）は、着脱可能な充電式のリチウムイオン（Li-ion）電池です。

## AC アダプターとバッテリーの型番

本機の AC アダプターとバッテリーの型番は、次のとおりです。

- AC アダプター：ADP-40PH
- バッテリー：BT4103-B

ご購入の際は、当社ホームページの「オプション」から本機の AC アダプターまたはバッテリーを選択してください。

<http://shop.epson.jp/>

バッテリーの交換方法は、 p.33 「バッテリーの交換」をご覧ください。

## 使用時の注意



- 本機には、必ず同梱された電源コード / AC アダプター / バッテリーを使用してください。また、本機の電源コード / AC アダプター / バッテリーは、他の製品に使用しないでください。感電・火傷・火災の原因となります。
- バッテリーを、マニュアルで指示されている以外の方法で充電しないでください。発熱や発火、液漏れによる被害の原因となります。
- 本体や付属のバッテリーなどを火中に入れたり、火気に近づけたり、加熱したり、高温状態で放置したりしないでください。破裂などで火傷の原因となります。
- バッテリーの金属端子をショートさせたり、水・コーヒー・ジュースなどの液体でぬらさないでください。発火・感電・火傷の原因となります。
- 付属の AC アダプターやバッテリーを、分解・改造しないでください。感電や火傷、化学物質による被害の原因となります。分解・改造した AC アダプターやバッテリー（当社での修理対応は除く）での本機の使用は、安全性や製品に関する保証ができません。
- 小さなお子様の手の届く所にバッテリーを保管しないでください。なめたりすると火傷や、化学物質による被害の原因となります。
- バッテリーには、落下させる、ぶつける、先の尖ったもので力を加える、強い圧力を加えるなどの衝撃を与えないでください。破裂や液漏れにより、火傷や化学物質による被害の原因となります。
- バッテリー駆動時間が極端に短くなった場合は、当社指定の新しいバッテリーと交換してください。駆動時間が短くなったバッテリーは、内部に使用されている電池の消耗度合いにばらつきが発生している可能性があります。電池の消耗度合いにばらつきがあるバッテリーをそのまま使用し続けると、発熱・発火・破裂の原因となります。



- AC アダプターを毛布や布団で覆わないでください。  
火傷・火災のおそれがあります。
- AC アダプターやバッテリーに強い衝撃や振動を与えたり、乱暴に扱ったりしないでください。また、破損した AC アダプターやバッテリーを使用しないでください。  
感電・火傷の原因となったり、発熱・発火・破裂のおそれがあります。  
万一、本機の落下などで強い振動や衝撃が加わり、AC アダプターやバッテリーが破損したり、変形したりした場合は、本機の電源を切り、電源プラグをコンセントから抜いて、本機からバッテリーを取り外してください。
- ひざの上で長時間使用しないでください。本機底面が熱を持つため、低温火傷の原因となります。
- AC アダプターの温度の高い部分に、長時間触れないでください。  
低温火傷の原因となります。

AC アダプターやバッテリーは、次の注意事項を確認して正しくお使いください。

● AC アダプターを使用するとき

- AC アダプターを長時間接続して使用すると、AC アダプター本体が少し熱を持ちますが、故障ではありません。
- AC アダプターは頻繁に抜き差ししないでください。

● バッテリーを取り付けて使用するとき

- 省電力状態のまま長時間使用しない場合は、完全放電しないように気をつけてください。省電力状態でも電力が消費されています。

 p.93 「省電力機能」

- バッテリーだけで使用しているときに、動画再生時にコマ落ちしたり、ソフトウェアの動作が遅くなったりする可能性があります。このような場合には、省電力状態に移行しないように設定してください。

 p.95 「時間経過で移行させない」

● バッテリーを長期間使用しないとき

- 長期間使用していない場合は、バッテリーが完全放電している可能性があります。バッテリーだけで本機を使用するときは必ず充電してから使用してください。
- バッテリーを長期間充電しないと、過放電になる可能性があります。予防のために定期的に充電をしてください。

 p.35 「バッテリー保管上の注意」



低温環境でのバッテリー性能

低温の環境では、バッテリーの性能が低下します。これは一時的なものであり、常温の環境に戻すと性能が回復します。

## バッテリーの使用可能時間

バッテリーだけで本機を使用できる時間は次のとおりです。ただし本機の使用環境や状態などによって変化します。

液晶タイプ	バッテリーの使用可能時間* (満充電の場合)
フルHD	連続 約 6.7 時間
HD	連続 約 8.0 時間

\* JEITA (電子情報技術産業協会) の測定方法 Ver.2.0 に基づいています。

本機をバッテリーだけで使用している場合は、使用可能時間が制限されます。省電力の設定を行うと使用可能時間を延ばすことができます。

 p.93 「省電力機能」

## バッテリーの充電

バッテリーの充電は、AC アダプター接続時に、本機の電源が入 / 切どちらの状態でも自動的に行われます。

バッテリー残量が 90%以下で充電を開始し、100%で充電完了します。



参考

### バッテリー劣化対策とピークシフト

本機には、バッテリー劣化を抑える充電レベルの設定や、電力使用のピーク時間帯は AC アダプター接続時もバッテリーを使用する設定などができる「電源管理ユーティリティ」がインストールされています。

 p.96 「電源管理ユーティリティ」

## バッテリー充電ランプの表示

AC アダプター接続時のバッテリー充電ランプ (  ) の表示は、次のとおりです。

充電状態	ランプの表示
充電中	点灯 (オレンジ色)
満充電	消灯

### 正常に充電されていない場合の対処

バッテリーが正常に充電されないときは、次の対処を行ってください。

#### ● バッテリーを外して再度装着し、動作環境で充電する

動作環境 (10 ~ 35℃) 以外では、AC アダプターを接続して 10 時間以上経過すると、バッテリーが正常に充電できなくなります。

#### ● 修理受付窓口に連絡する

動作環境 (10 ~ 35℃) で使用し、バッテリーを装着しなおしても改善しない場合は、バッテリー異常が考えられます。

 『別紙』 『サポート・サービスのご案内』 をご覧になり、修理受付窓口までご連絡ください。

## 充電時間

低バッテリー状態からバッテリーの充電完了までの時間は、約 2.7 時間 \* です。

\*電源が入っている状態では、コンピューターの使用状況により差があります。



### 参考

#### ●温度条件について

バッテリーは、化学反応を利用した電池です。このため、動作環境（10～35℃）以外では、充電速度が極端に遅くなる場合があります。その状態で10時間以上経っても充電が完了しないと、バッテリーへの充電が中止されます。

#### ●充電レベルやピークシフトの設定

「電源管理ユーティリティ」では、バッテリー充電の開始・停止のレベルや、ACアダプター接続時もバッテリーを使用する設定などを行うことができます。



p.96 「電源管理ユーティリティ」

## バッテリー残量の確認

画面右下通知領域の「バッテリー」アイコンをクリックすると、バッテリー残量を確認することができます。

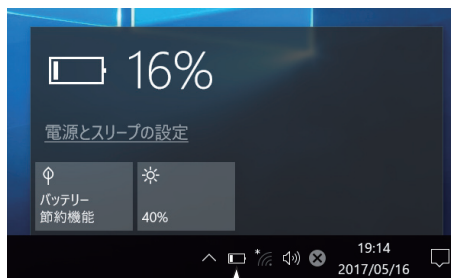

<バッテリーアイコン>

## バッテリー残量が少なくなったら

バッテリーの残量が低下した際の通知や対処方法などについて説明します。

### バッテリー低下の通知

バッテリー残量が少なくなり、「バッテリー低下」の状態になると、本機は次のように通知（警告）します。

バッテリーの残量が少なくなっています。

PCを電源に接続してください。

閉じる(C)

バッテリー残量がさらに低下すると、バッテリー充電ランプ点滅後、本機は休止状態になります。

## 対処方法

バッテリー残量低下が通知されたら、すぐに次のどちらかの処置を行ってください。完全放電してシャットダウン（電源切断）してしまうと、保存していないデータはすべて失われます。

### ● AC アダプターを接続する

電源を入れたまま AC アダプターを接続します。

### ● 電源を切る

作業中のデータを保存して、実行中のソフトウェアを終了させたあと、本機の電源を切ります。バッテリーを交換する場合も、必ず電源を切ってから行ってください。



AC アダプターを接続しない場合は、直ちに作業中のデータを保存してください。コンピューターがシャットダウンしてしまうと、保存していないデータはすべて失われます。



### AC アダプターを接続しても充電されないときは

「電源管理ユーティリティ」で充電設定やピークシフトを実行している場合、バッテリー残量や時間帯によって、バッテリー充電が行われません。設定内容の確認をおすすめします。

 p.96 「電源管理ユーティリティ」

## バッテリーの容量がすぐに低下するときは

バッテリーは消耗品です。満充電にしても、バッテリー容量がすぐに低下する場合は、バッテリーの寿命が考えられます。また、バッテリーの駆動時間が極端に短くなった場合は、内部に使用されている電池の消耗度合いにばらつきが発生している可能性があります。電池の消耗度合いにばらつきがあるバッテリーをそのまま使用し続けると、発熱、発火、破裂の原因となります。本機専用の新しいバッテリーに交換してください。



### USB 充電機能について

本機右側面、AC アダプターコネクタ側側の USB3.0 コネクタ（）は、休止状態や電源 OFF 時でも、接続した携帯電話などの USB 機器に電力を供給する USB 充電機能に対応しています。

USB 充電機能を有効に設定した場合、電源 OFF の状態でも、対応するコネクタに USB 機器を接続していると機器に電力が供給されるため、バッテリー残量は低下します。

 p.53 「USB 充電機能を使う」



## バッテリーの交換



複数のバッテリーを交互に使用する場合や、バッテリーが寿命に達した場合は、バッテリーを交換します。

交換用のバッテリーについては、当社のホームページをご覧ください。

<http://shop.epson.jp/>



### バッテリーの交換方法

バッテリーの交換方法は次のとおりです。

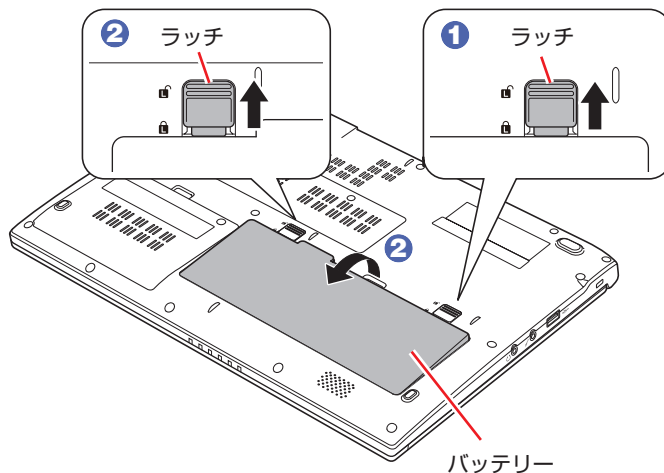
- 1** 本機の電源を切ります。AC アダプターが接続されている場合は外します。
- 2** 底面を上にして置きます。
- 3** バッテリーを取り外します。
  - 1** 右側のラッチを  に移動し、ロックを解除します
  - 2** 左側のラッチを  に移動した状態のまま、バッテリーを矢印の方向に引き上げて取り外します。



#### 4 当社指定の新しいバッテリーを取り付けます。

- 1 バッテリーを本機に合わせ、左側のラッチを  に移動した状態のまま、しっかり押し込みます。
- 2 左側のラッチから手を離し、右側のラッチを  に移動します。

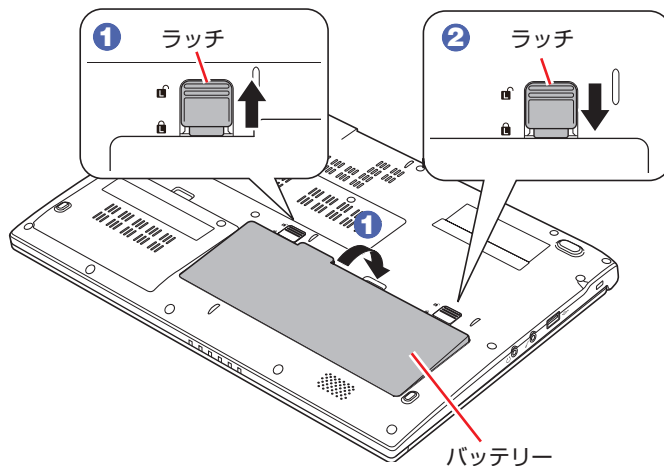

## バッテリーを長くお使いいただくために

バッテリーは消耗品です。バッテリーの劣化は、使い方や使用環境によって大きく変わります。バッテリーの劣化を抑え、使用可能時間を延ばすため、次の事項に注意してください。

- 高温の環境では、バッテリーの劣化が早まります。本機やバッテリーを、炎天下の自動車の中や暖房機の近くなどで使用したり、放置したりしないでください。
- 低温の環境下では、バッテリーの性能が悪化します。これは一時的なものであり、常温の環境下に戻すと性能が回復します。
- コンピューターを使用する、使用しないにかかわらず、常時 AC アダプターを接続した状態は、バッテリーの劣化を早めます。1 ヶ月に 1 回程度、AC アダプターを外してコンピューターを起動してください。そのまま、バッテリー低下のアラームが通知されるまで使用してバッテリーを放電させた後、AC アダプターを接続してご使用ください。
- リチウムイオンバッテリーパックの場合、約 300 ~ 500 回の放電で、使用可能時間が初期値の約 50 ~ 70% になります。毎日充放電を繰り返すと、1 年程度で寿命となる場合があります。
- 使用可能時間はご使用環境によって変化し、1 年程度で初期値の 50% 以下となる場合もあります。
- 上記数値は充放電回数を保証するものではありません。

※ バッテリーの劣化が早まり、バッテリー駆動での使用時間が短くなった場合は、新品のバッテリーパックをご購入ください。



参考

#### バッテリー劣化を抑える設定

本機には、バッテリー劣化を抑えるために充電レベルを設定できる「電源管理ユーティリティー」がインストールされています。

 p.96 「電源管理ユーティリティー」

## リチウムイオンポリマーバッテリー使用上の注意

本機のバッテリーは、リチウムイオンポリマーバッテリーセルを使用しています。このバッテリーセルは、劣化に伴い、バッテリーセル内部で発生するガスにより、膨張することがあります。これはリチウムイオンポリマーバッテリーセルの特性です。バッテリーセルは密閉されており、外部にガスが漏れることはありません。

製品安全上の問題はありませんが、本機内部のバッテリーが膨らんで、本機が変形している場合は、バッテリーの性能が著しく低下しています。使用を中止し、新品のバッテリーパックをご購入ください。

## バッテリー保管上の注意



小さなお子様の手の届く場所にバッテリーを保管しないでください。なめたりすると、火傷や化学物質による被害の原因となります。

バッテリーを保管するときは、次の事項を守ってください。

- ・2週間以上の長期に渡ってコンピューターを使用しないときは、コンピューター本体からバッテリーパックを外して保管してください。
  - ・ダンボールなどの、電気を通さない箱に入れてください。また、端子をショートさせないために、金属製ネックレスやクリップなどの導電性のものを同梱しないでください。
  - ・バッテリーパックは、振動や衝撃がかからないように、安定した場所に保管してください。
  - ・満充電状態のままバッテリーパックを放置しておくると劣化を早めます。この劣化は、保存温度が高いほど早く進みます。バッテリーパックを長期間保管するときは、充電容量を50%前後にして、乾燥した冷暗所に保管することをおすすめします。
  - ・バッテリーは、使用しなくても自己放電により、蓄えられた電気が徐々に無くなります。過放電となったバッテリーパックは、火災の危険を防止するため、コンピューター本体の充電保護回路が作動して充電することができなくなります。過放電を防止するために、3ヶ月に1回くらいの割合で、50%程度の充電をしてください。
- ※ 2週間以上の長期に渡ってバッテリーパックを保管するなどし、バッテリーが完全に放電すると、バッテリーパック内の保護回路が作動し、ある日突然充電できなくなることがあります。その際は、新品のバッテリーパックをご購入ください。

## 使用済みバッテリーの取り扱い



使用済みのリチウムイオン (Li-ion) バッテリーは、再利用可能な貴重な資源です。有効資源のリサイクルにご協力ください。

## バッテリーリサイクル時の注意

使用済みのバッテリーは、ショートしないように、端子部にテープを貼るかポリ袋などに入れて絶縁し、リサイクル協力店にある充電式電池回収ボックスに入れてください。

絶縁しないと、破裂、発熱の原因となります。

バッテリーは、燃やしたり埋めたり一般ゴミに混ぜて捨てたりしないでください。環境破壊の原因となります。

# タッチパッドを使う

本機には、タッチパッドが搭載されています。タッチパッドは、マウスと同じようにポインターなどを操作したりクリックしたりするための装置です。

## タッチパッド使用時の注意

タッチパッドは、次の注意事項を確認して正しくお使いください。

- パッド面には指で触れてください。ペンなどで触れると、ポインターの操作ができないだけでなく、パッド面が破損するおそれがあります。
- パッド面は、1本の指で操作してください（複数の指で使用可能な機能は除く）。一度に2本以上の指で操作すると、ポインターが正常に動作しません。
- 手がぬれていたり、汗ばんでいると、ポインターの操作が正しくできないことがあります。
- キーボードを操作しているときにパッド面に手が触れると、ポインターが移動してしまうことがあります。
- 起動時の温度や湿度により、正常に動作しない場合があります。この場合は電源を一度切って入れなおすことにより正常に動作することがあります。
- 電源を入れたまま LCD ユニットの閉じていたり、使用中に本機の温度が上がってくると、正常に動作しない場合があります。この場合は、電源を一度切って入れなおすことにより正常に動作することがあります。

## タッチパッドの操作

タッチパッドは、パッド面とクリックボタンから構成されています。指をパッド面の上で前後左右に動かすと、動かした方向に画面上のポインターが移動します。

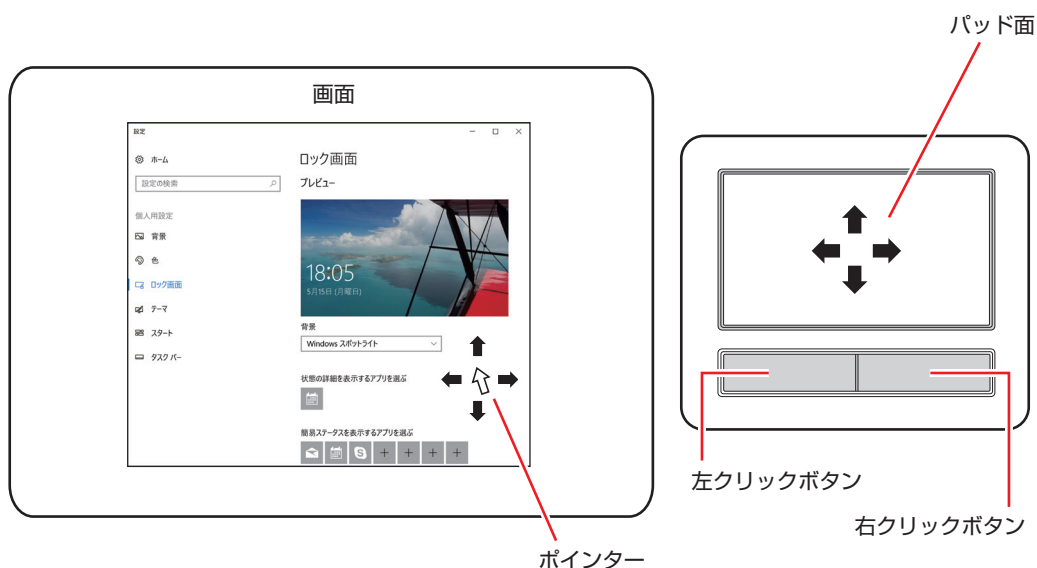

### ● クリック

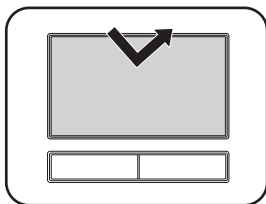

ポインターを画面上の対象に合わせて、パッド面を軽く 1 回たたきます。左クリックボタンを「カチッ」と押すのと同じ操作です。

### ● ダブルクリック

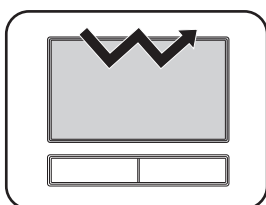

ポインターを画面上の対象に合わせて、パッド面を軽く 2 回たたきます。左クリックボタンを「カチカチッ」と 2 回押すのと同じ操作です。

### ● ドラッグアンドドロップ

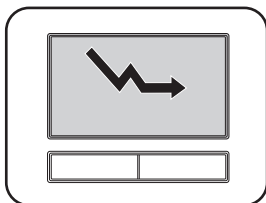

ポインターを画面上の対象に合わせて、ダブルクリックの 2 回目のクリック時に、指をパッド面に触れたまま移動させます。左クリックボタンを押したままの状態でのポインターを移動し、離すのと同じ操作です。

### ● スクロール

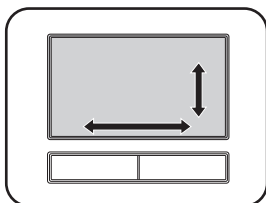

上下のスクロールは、パッドの右端を指で触れて前後に動かします。左右のスクロールは、パッドの下部を指で触れて左右に動かします。

## 画面のズーム / 回転

本機のタッチパッドでは、画面上の対象を拡大したり、回転したりすることができます。使い方の詳細や機能の停止方法などは、タッチパッドユーティリティの次の項目をご確認ください。

- つまみズーム
- 回転

 p.38 「タッチパッドユーティリティを使う」

## タッチパッド機能をオフにする

本機では、タッチパッドの機能をオフにすることができます。  
タッチパッドに手が当たってキーボード入力がしにくい場合などには、タッチパッド機能をオフにすると便利です。  
タッチパッド機能のオン/オフの切り替えは、タッチパッドキーで行います。

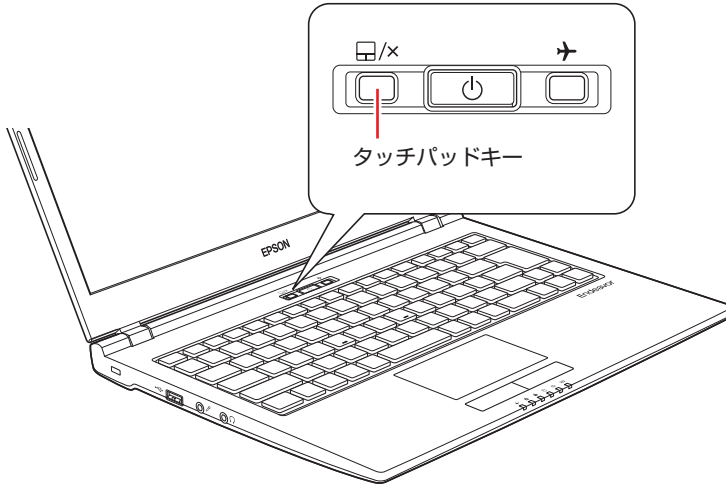

## タッチパッドユーティリティを使う

タッチパッドユーティリティでは、タッチパッドの各種設定を行うことができます。  
タッチパッドユーティリティ画面の表示方法は次のとおりです。

- 1 画面右下通知領域の  - 「ELAN Pointing Device」アイコンをダブルクリックします。





## 2 「Elan Smart-Pad」画面が表示されたら、各種設定を行います。

タブを選択して、各種設定を行います。

機能を停止したい場合は、設定項目のチェックを外すか、機能を無効にする項目を選択してください。



## USBマウス(オプション)の接続

本機右側面または左側面の USB コネクタ（ / ）に、オプションの USB マウスを接続して使うことができます。

## USB マウス接続時にタッチパッド機能をオフにする

USB マウス接続時に、自動的にタッチパッド機能がオフになるように設定することができます。設定方法は次のとおりです。

- 1 画面右下通知領域の  - 「ELAN Pointing Device」アイコンを右クリックして、「Touch-Pad のプロパティ」を選択します。

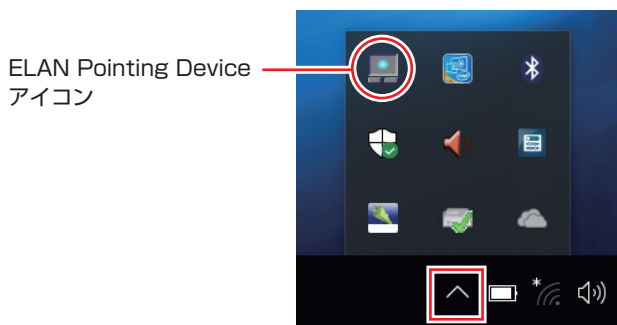

- 2** 「マウスのプロパティ」画面が表示されたら、「ELAN」タブで「外部 USB マウスが挿入されているときは無効にする」にチェックを付けて、「[OK]」をクリックします。  
これで設定は完了です。



**制限**

「外部 USB マウスが挿入されているときは無効にする」にチェックを付けると、USB キーボードなどの USB デバイスを接続時にも、タッチパッド機能がオフになることがあります。



# キーボードを使う

本機には、日本語対応 86 キーボードが搭載されています。

## キーの種類と役割

各キーには、それぞれ異なった機能が割り当てられています。

### ●機能キー

文字を消す、入力位置を変えるなど、特別な役割が割り当てられたキーです。  
機能キーの役割は、ソフトウェアによって異なります。

### ●数値キー

文字キーの一部を数値キーとして使用し、  
数字、演算子などを入力します。  
 p.43 「数値入力の固定」

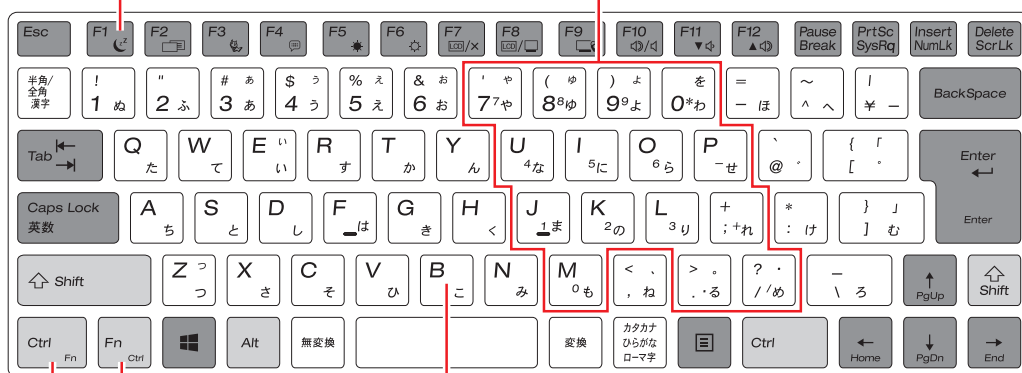

### ●Fn キー

 p.44

### ●文字キー

英数字、記号の入力や日本語入力システムを利用して  
漢字やひらがななどの日本語を入力します。



### ●制御キー

文字キーや機能キーの働きを変化させます。  
単独では機能しません。



参考

、 の初期状態

キーボード左下側の 2 つの制御キーは、購入時、それぞれキー上部に印字されている文字  
()、() に設定されています。

この 2 つのキーは、機能を入れ替えることができます。

 p.45 「入力キーの機能の入れ替え」

## 文字を入力するには

文字キーを押すとキートップ（キーの上面）に印字された文字が入力されます。  
入力モードによって、入力される文字は異なります。

直接入力モード		キートップのアルファベットをそのまま入力します。
日本語入力モード	ローマ字入力	キートップのアルファベットでローマ字を入力し、漢字やひらがなに変換します。
	かな入力	キートップのひらがなをそのまま入力し、漢字やカタカナに変換します。

## 入力モードの切り替え

 を押すと、直接入力モードと日本語入力モードを切り替えることができます。  
日本語入力モードのローマ字入力とかな入力の設定は日本語入力システムで行います。

## 日本語を入力するには

ひらがなや漢字などの日本語の入力は、日本語入力システムを使用します。  
本機には日本語入力システム「MS-IME」が標準で搭載されています。

## MS-IME

画面右下通知領域の入力モードボタンを右クリックすると、IME のオプションが表示されます。

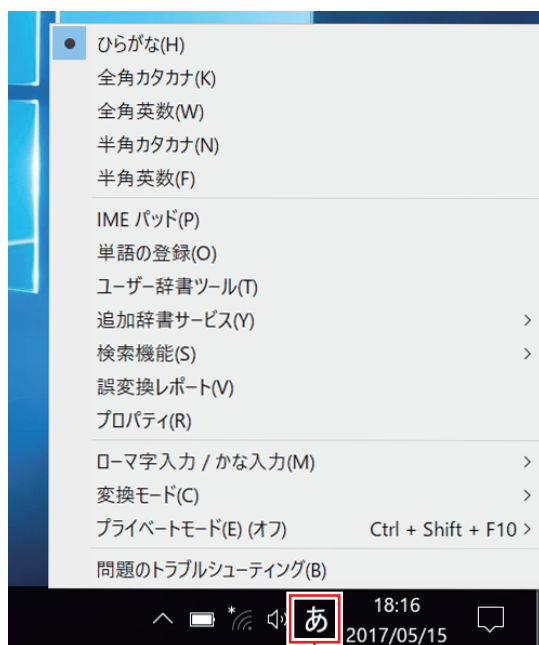

入力モードボタン

MS-IME以外の日本語入力システムを使用する場合は、そのシステムのマニュアルをご覧ください。

## キーロック機能

文字や数値キーの入力モードを固定する機能が搭載されています。  
キーロックの状態は、ステータス表示ランプで確認することができます。

 p.16 「ボタン類 / ステータス表示ランプ」

### アルファベット大文字入力の固定

アルファベットの入力を大文字または小文字に固定することができます。  
固定する文字の切り替えは、次のキー操作で行います。

**Shift** + **Caps Lock**

大文字に固定すると、CapsLock ランプ (  ) が点灯します。

大文字に固定した状態のまま小文字を入力するには、**Shift** を押しながら文字を入力します。

### 数値入力の固定

文字キーの一部を数値入力キーとして固定することができます。  
数値入力固定の切り替えは、次のキー操作で行います。

**Fn** + **NumLk**

数値入力に固定すると、NumLock ランプ (  ) が点灯します。

さらに **Shift** を押しながら数値キーを押すと、矢印キーなどとして使用できます。

数値入力に固定

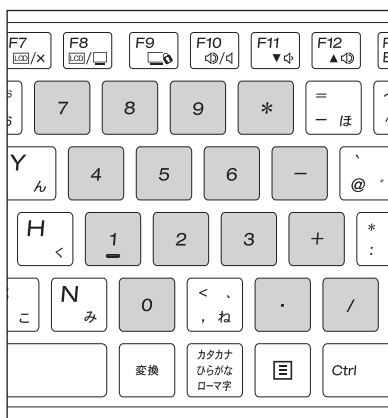

**Shift** を押したとき

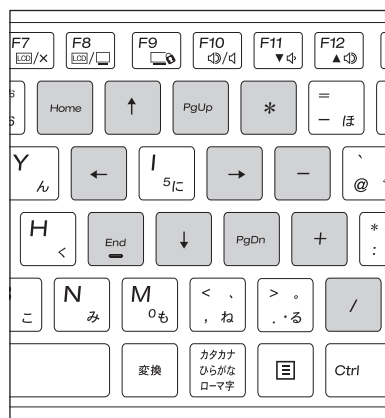

もう一度 **Fn** + **NumLk** を押すと、数値入力の固定が解除されます。

## Fnキーと組み合わせて使うキー

キートップに青色で印字されている機能キーは **[Fn]** と組み合わせて実行します。

キーの組み合わせ	機能
<b>[Fn]</b> + <b>[F1]</b> 	省電力状態に移行します。購入時の設定では、スリープに移行します。  p.93 「省電力機能」
<b>[Fn]</b> + <b>[F2]</b> 	Windows のデスクトップ画面を表示します。
<b>[Fn]</b> + <b>[F3]</b> 	電源管理ユーティリティーの画面を表示します。  p.96 「電源管理ユーティリティー」
<b>[Fn]</b> + <b>[F4]</b> 	使用しません。
<b>[Fn]</b> + <b>[F5]</b> 	LCD 画面を暗くします。  p.55 「LCD ユニットの調整」
<b>[Fn]</b> + <b>[F6]</b> 	LCD 画面を明るくします。  p.55 「LCD ユニットの調整」
<b>[Fn]</b> + <b>[F7]</b> 	LCD 画面のバックライトを消灯します。 どれかキーを押すとバックライトが点灯します。  p.55 「LCD ユニットの調整」
<b>[Fn]</b> + <b>[F8]</b> 	外付けの表示装置に接続している場合に、画面表示を切り替えます。  p.61 「画面表示を切り替えるには」
<b>[Fn]</b> + <b>[F9]</b> 	Windows をロックします。
<b>[Fn]</b> + <b>[F10]</b> 	スピーカーのミュート（消音）の入 / 切を切り替えます。  p.67 「音量の調節」
<b>[Fn]</b> + <b>[F11]</b> 	スピーカーの音量を小さくします。  p.67 「音量の調節」
<b>[Fn]</b> + <b>[F12]</b> 	スピーカーの音量を大きくします。  p.67 「音量の調節」
<b>[Fn]</b> + <b>[Insert]</b> NumLk	数値入力に固定します。  p.43 「数値入力の固定」
<b>[Fn]</b> + <b>[Delete]</b> ScrLk	ソフトウェアによって機能が異なります。詳しい内容は、ご使用のソフトウェアのマニュアルをご覧ください。

## 入力キーの機能の入れ替え

キーボード左下にある **Ctrl** とその隣の **Fn** の機能を入れ替えることができます。



キーの機能を入れ替える場合は、「UEFI Setup ユーティリティ」 - 「Advanced」メニュー画面で次の項目を変更してください。

「Exchange L-Ctrl & L-Fn Key」(左下の **Ctrl** と **Fn** の入れ替え)

キーの機能の入れ替え	UEFI の設定値
機能を入れ替える場合	Enabled (有効)
機能を入れ替えない場合	Disabled (無効)

購入時は、「Disabled」に設定されています。

 p.116 「UEFI Setup ユーティリティの操作」

 p.127 「Advanced メニュー画面」

# HDD/SSD の概要

本機には、記憶装置として HDD または SSD が搭載されています。

## ！ 制限

- HDD/SSD アクセスランプ点滅中に、本機の電源を切ったり、再起動したりしないでください。アクセスランプ点滅中は、コンピューターが HDD/SSD に対してデータの読み書きを行っています。この処理を中断すると、HDD/SSD 内部のデータが破損するおそれがあります。
- 本機を落としたり、ぶつけたりしてショックを与えると HDD/SSD が故障するおそれがあります。ショックを与えないように注意してください。また、持ち運ぶときは、電源を切った状態で専用バッグに入れるなどして、保護するようにしてください。
- HDD/SSD が故障した場合、HDD/SSD のデータを修復することはできません。

## データのバックアップ

HDD/SSD に記録されている重要なデータは、光ディスクメディアや外付け HDD などにバックアップしておくことをおすすめします。万一 HDD/SSD の故障などでデータが消失してしまった場合でも、バックアップを取ってあれば、被害を最小限に抑えることができます。

## 購入時のHDD/SSD領域

購入時の HDD/SSD は、お客様の選択により次のように設定されています。

### 通常

領域	容量
システム	260MB
MSR	16MB
C ドライブ	残り
リカバリー	約 1GB

### パーティション分割サービスを選択された場合

領域	容量
システム	260MB
MSR	16MB
C ドライブ	購入時に選択された容量
D ドライブ	残り
リカバリー	約 1GB

## 📖 参考

### パーティション分割サービス

パーティション分割サービスとは、HDD の領域を C ドライブ、D ドライブに分割した状態でコンピューターをお届けするサービスのことです。

 **制限**

- 「リカバリー領域」は削除しないでください。「リカバリー領域」には PC を初期状態に戻す (p.146) ためのデータが設定されています。
- ドライブの領域変更 (分割など) は行わないでください。動作保証していません。

# メモリーカードを使う

本機右側面にはメモリーカードスロットが装備されています。

メモリーカードは、デジタルカメラなどで使用するメディアで、コンピューターとのデータ交換に使われます。

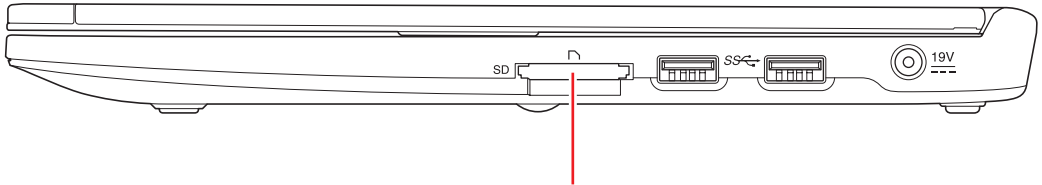

メモリーカードスロット

## 本機で使用できるメモリーカード

本機ではSDメモリーカードとマルチメディアカードが使用できます。

※ イラストは各メモリーカードのイメージです。

※ 記載は対応規格であり、すべてのカードでの動作を保証するものではありません。



< SDメモリーカード >

※ SDHC / SDXC 対応



< マルチメディアカード >



制限

- 著作権保護機能には対応していません。
- I/O カードは使用できません。



## メモリーカード使用時の注意

メモリーカードは、次の点に注意して正しく使用してください。

- メモリーカードアクセス中に、メモリーカードを取り出したり、本機の電源を切ったり、再起動したりしないでください。メモリーカード内のデータが破損するおそれがあります。
- 記録されているデータによっては、読み込み時に専用のアプリが必要になる場合があります。詳しくは、データを作成した周辺機器またはアプリのマニュアルをご覧ください。
- データの書き込み中に電源の供給が停止するとメモリーカードに不具合が発生する可能性があります。メモリーカードを使用するときは、省電力状態に移行しないように設定してください。  
 p.95 「時間経過で移行させない」

## フォーマット

メモリーカードのフォーマットは、必ずメモリーカードを使用するデジタルカメラなどの周辺機器側で行ってください。本機でフォーマットを行うと、周辺機器でメモリーカードが認識されなくなる場合があります。

フォーマットの方法は、周辺機器のマニュアルをご覧ください。

## メモリーカードのセットと取り出し

メモリーカードのセットと取り出し方法について説明します。

### セット

メモリーカードのセット方法は、次のとおりです。

- 1** メモリーカードのラベル面を上（端子面を下）にしてメモリーカードスロットに挿入します。  
「カチッ」と音がするまで押し込みます。
- 2** 認識されると、メモリーカードが使用できます。  
正しくセットされると、画面右下通知領域の  内に「取り外し」アイコンが表示されます。

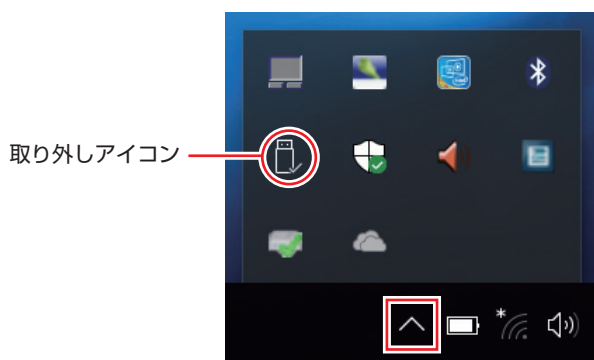

## 取り外し

メモリーカードの取り外し方法は、次のとおりです。

### 1 メモリーカードの終了処理を行います。

本機の電源を切った場合、終了処理は不要です。2に進みます。

- 1 メモリーカード内のファイルを開いている場合は、ファイルを閉じます。
- 2 画面右下通知領域の  - 「取り外し」アイコン - 「(取り外したいメモリーカード)の取り出し」をクリックします。

複数の機器が表示される場合は、別の機器を選択しないよう注意してください。

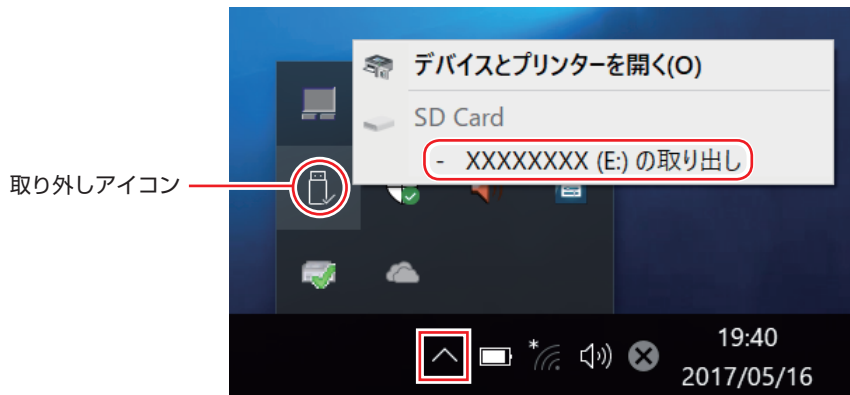

「ハードウェアの取り外し」メッセージが表示されたら、終了処理は完了です。

### 2 メモリーカードを取り外します。

- 1 メモリーカードを「カチッ」と音がするまで押します。  
強く押すと、メモリーカードが飛び出すことがあるので注意してください。
- 2 少し出てきたメモリーカードをまっすぐに引き抜きます。

取り出したメモリーカードは、専用のケースなどに入れて大切に保管してください。

# USB 機器を使う

本機には次の USB コネクタが搭載されています。

- USB2.0 コネクタ × 1 (左側面)
- USB3.0 コネクタ × 2 (右側面)  
AC アダプターコネクタ側の USB3.0 コネクタは、USB 充電機能に対応しています。  
 p.53 「USB 充電機能を使う」

※ 転送速度は、本機のコネクタと接続する USB 機器の組み合わせによります。





接続した USB 機器によっては、本機の電源を切った状態でも、ランプが光り続けます。これは、お使いの USB 機器の仕様です。

## USB機器の接続と取り外し

USB 機器の接続・取り外しについて説明します。

### 接続

USB 機器の接続方法は、次のとおりです。

- 1** USB 機器を、本機の USB コネクタ (  /  ) に接続します。

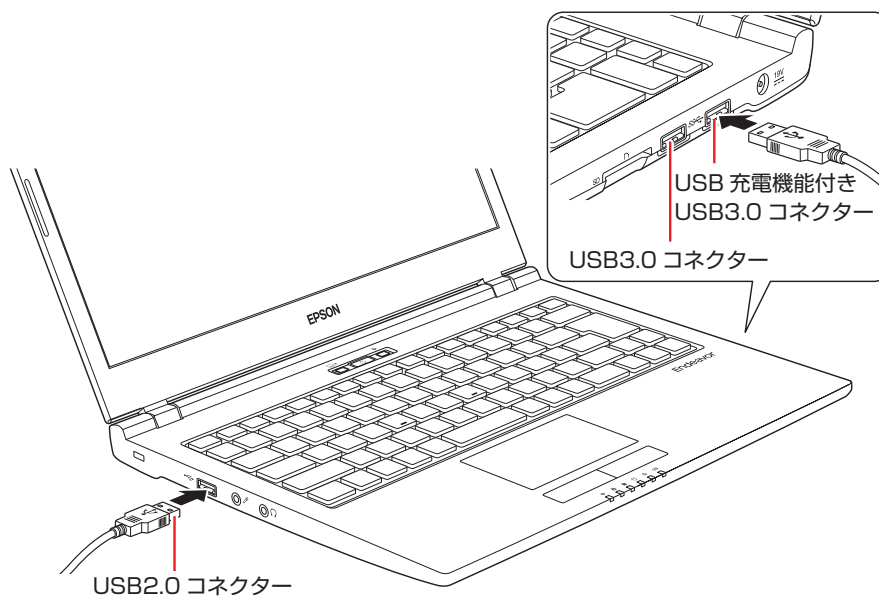

- 2** USB 機器によっては、画面右下通知領域の  内に「取り外し」アイコンが表示されます。

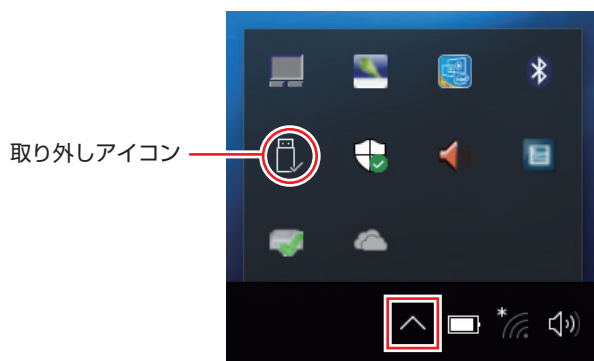

接続する USB 機器によっては、専用のデバイスドライバーが必要です。詳しくは USB 機器のマニュアルをご覧ください。

## 取り外し

USB 機器の取り外しは、コンピューターの状態を確認して、次のどちらかの方法で行います。

●そのまま取り外す

通知領域 -  内に「取り外し」アイコンが表示されていない場合や、本機の電源を切った場合はそのまま取り外せます。

●USB 機器の終了処理をして取り外す

通知領域 -  内に「取り外し」アイコンが表示されている場合は、終了処理を行います。

USB 機器の終了方法は次のとおりです。

- 1** USB機器内のファイルを開いている場合は、ファイルを閉じます。

- 2** 画面右下通知領域の  - 「取り外し」アイコン - 「(取り外したいUSB 機器) の取り出し」をクリックします。

複数の機器が表示される場合は、別の機器を選択しないよう注意してください。

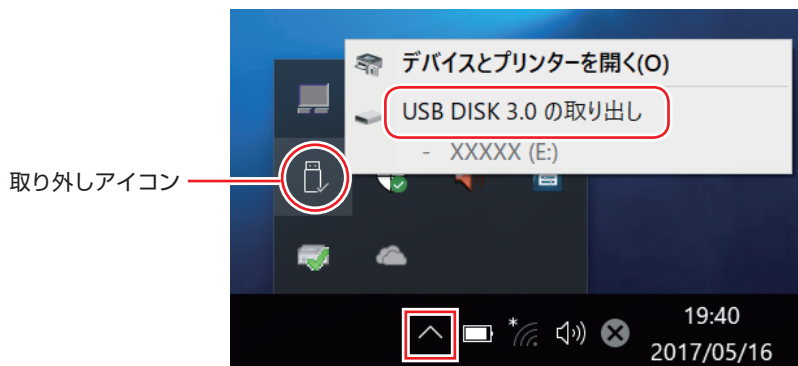

- 3** 「ハードウェアの取り外し」メッセージが表示されたら、USB 機器を本機から取り外します。

## USB充電機能を使う

本機の3つのUSBコネクタは、電源が入った状態（休止状態は除く）でUSB機器に電力を供給します。

本機右側面、ACアダプターコネクタ側のUSB3.0コネクタ（）は、電源OFF時や休止状態でも、USB機器に電力を供給することができるUSB充電機能に対応しています。

USB充電機能を使うには、UEFIの設定が必要です。

 p.53 「USB充電機能を有効にする」

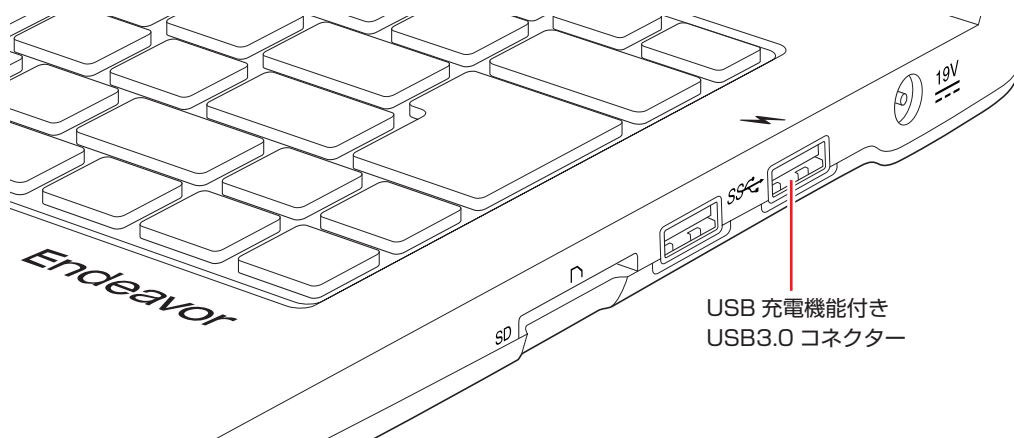

USB充電機能を使うと、本機の電源を入れずに、USB対応の携帯電話や携帯型デジタル音楽プレイヤーなどの使用や充電が可能になります。

USB充電機能は、バッテリーのみでの使用時も利用できます。その際、バッテリー残量がおおよそ10%（初期値）に低下すると、USB機器への電力供給を自動で停止します。

### 制限

- USB機器によっては、USB充電機能を使用できないことがあります。
- USB充電機能に対応したUSB3.0コネクタでUSBマウスをご使用の場合、マウスのクリックでスリープからの復帰はできません。

## USB充電機能を有効にする

購入時、USB充電機能は無効になっています。USB充電機能を使用する場合は、「UEFI Setup ユーティリティ」の次の項目を有効にしてください。

「Advanced」メニュー画面－「USB Charger」：[Enabled]（有効）

 p.116 「UEFI Setup ユーティリティの操作」

 p.127 「Advancedメニュー画面」

### 電力供給停止のバッテリー残量設定

USB充電機能を有効にすると、電力供給を自動で停止するバッテリー残量の値を設定する項目が表示されます。

「Advanced」メニュー画面－「Stop Charging Battery Capacity」

10（初期値）～100の範囲で数値を入力し  を押すと、値を変更することができます。

# 画面表示機能

ここでは、本機の LCD ユニットでの画面表示について説明します。  
本機では、LCD ユニットのほかに外付けの表示装置を接続することもできます。  
 p.57 「外付けディスプレイを使う」

## LCDユニットの仕様

本機では、購入時の選択によって次の LCD（液晶ディスプレイ）を搭載しています。

LCD	最大解像度
13.3 型 フルHD	1920 × 1080
13.3 型 HD	1366 × 768

### 制限

LCD の表示中に、次の現象が起きることがあります。これは、カラー LCD の特性で起きるもので故障ではありません。

- LCD は、高精度な技術を駆使して 100 万以上の画素から作られていますが、画面の一部に常時点灯または常時消灯する画素が存在することがあります。
- 色の境界線上に筋のようなものが現れることがあります。
- Windows の背景の模様や色、壁紙などによってちらついて見えることがあります。この現象は、背景の模様が市松模様や横縞模様といった特殊なパターンで、背景の色が中間色の場合に発生しやすくなります。

### 参考

#### LCD のドット抜け基準値

本機 LCD のドット\*抜け基準値は、8 個以下です。これは、フル HD の場合で全ドットの 0.00013% 以下、HD の場合で全ドットの 0.00025% 以下に相当します。

\*「ドット」は副画素（サブピクセル）を指します。LCD では、1 個の画素が 3 個の副画素で構成されています。

本書に記載しているドット抜け基準値は、ISO13406-2 に従って、副画素単位で計算しています。

#### 副画素数

フル HD の場合：6,220,800 個

HD の場合：3,147,264 個

# LCDユニットの調整

## 表示に関する各種設定

画面表示に関する設定は次の場所で行います。

[スタート] -  (設定) - 「システム」 - 「ディスプレイ」

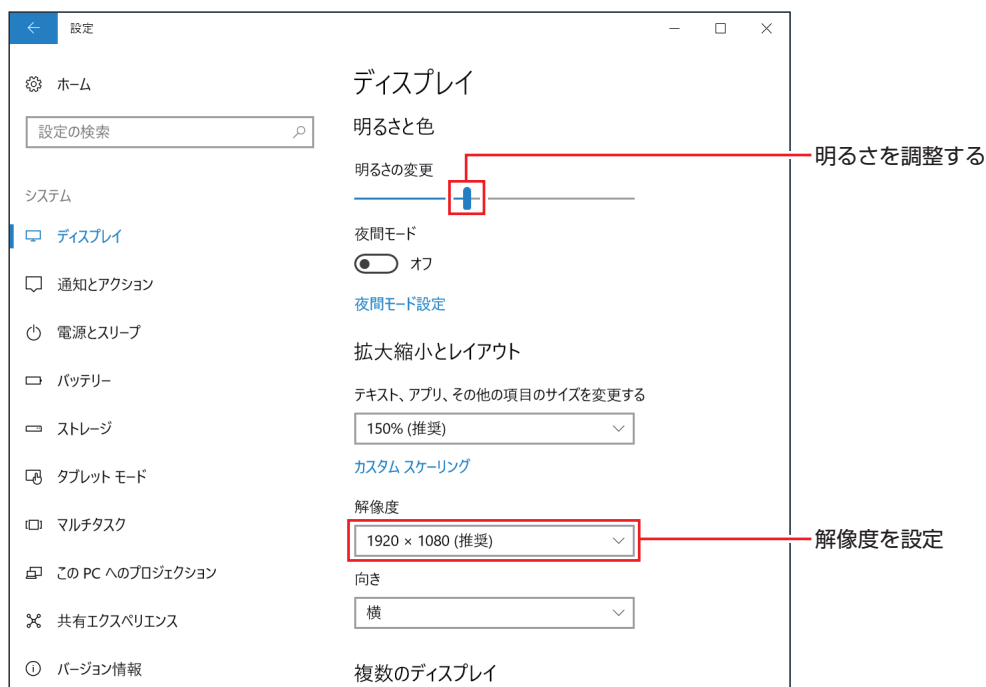





### 画面の明るさをキー操作で調整する

画面の明るさはキー操作で調整することもできます。ただし、Windows を再起動すると元に戻ります。

キー操作	状態
 +  	暗くなります
 +  	明るくなります

## バックライトの消灯

本機を使用していない間、バックライトを消灯することで消費電力を抑えることができます。バックライトの消灯方法は、次のとおりです。

キー操作 / LCD ユニットの操作	状態
 +   / 	本機が起動している状態で押すとバックライトが消灯します。どれかキーを押すとバックライトが点灯します。

## LCD ユニットの閉じたときの動作

---

LCD ユニットの閉じると、本機は「スリープ」になります。

 p.94 「省電力状態の種類」



# 外付けディスプレイを使う

本機では、外付けディスプレイを接続して、画面を表示することができます。

## ディスプレイの接続

本機には、VGA コネクターと HDMI コネクターが搭載されており、外付けディスプレイを 2 台接続することができます。

無線 LAN 機能搭載時、ワイヤレス（無線）での接続もできます。接続方法は  p.65 「ワイヤレスディスプレイを使用する（オプション）」をご覧ください。

## 接続方法の種類

外付けディスプレイの接続方法には、次の 3 つがあります。

接続方法		コンピューター側のコネクター
アナログ接続		VGA コネクター
デジタル接続	HDMI 接続	HDMI コネクター
	DVI-D 接続	HDMI コネクター + HDMI-DVI 変換アダプター (オプション)

## 外付けディスプレイの接続

外付けディスプレイの接続方法は、次のとおりです。

- 1** 本機と外付けディスプレイの電源を切ります。
- 2** 接続するディスプレイの接続方法を確認し、ディスプレイの接続ケーブルを本機に接続します。

### アナログ接続の場合

外付けディスプレイの VGA ケーブルを、本機背面の VGA コネクター（）に接続します。

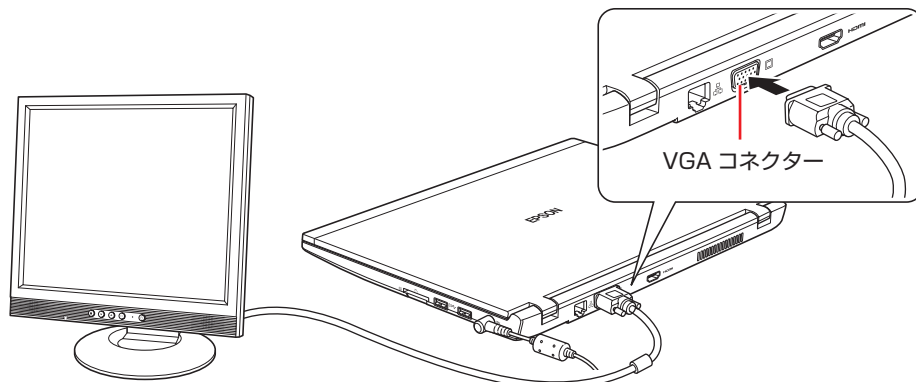

## HDMI 接続の場合

外付けディスプレイの HDMI ケーブルを、本機背面の HDMI コネクター（ **HDMI** ）に接続します。

HDMI 接続では、デジタル画像と音声を出力します。

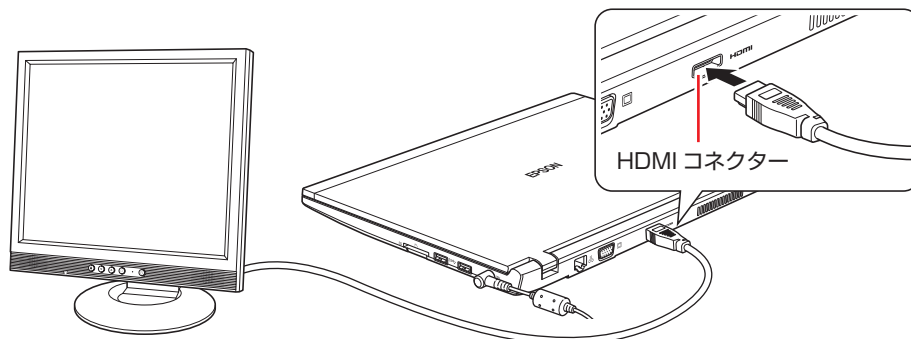

参考

音声出力先を変更する（HDMI 接続の場合）

接続した HDMI 機器から音声を出力する場合は、音声出力先の設定が必要です。

 p.71 「音声出力先の設定」

## DVI-D 接続の場合（オプション）

- 1 外付けディスプレイの DVI-D ケーブルのコネクター（コンピューターに接続する側）に、オプションの HDMI-DVI 変換アダプターを接続します。
- 2 本機背面の HDMI コネクター（ **HDMI** ）に接続します。

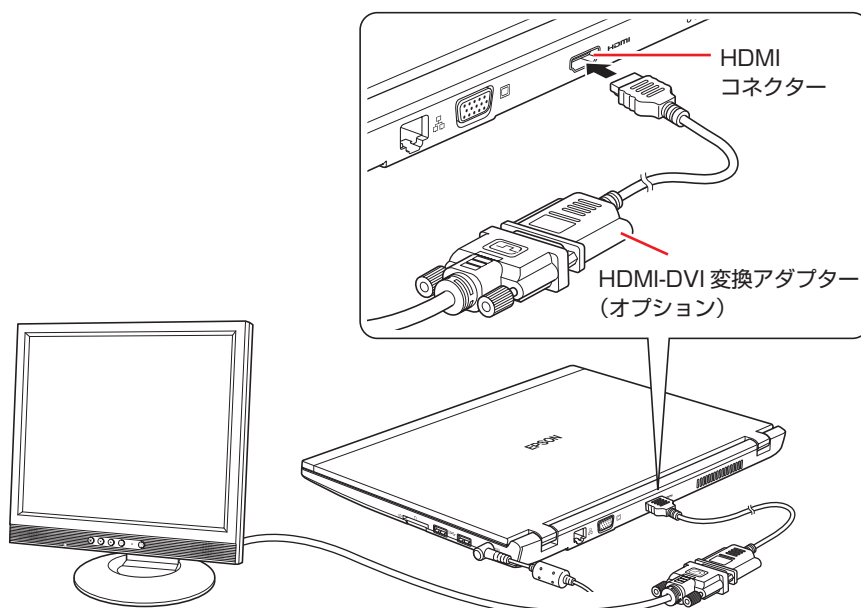

### 3 外付けディスプレイと本機の電源を入れます。

**Fn** + **F8** (  /  ) を押すと、表示装置の切り替えができます。



#### 参考

#### 外付けディスプレイへの表示を終了する

外付けディスプレイへの表示が終了したら、Windows を終了後に必ず接続ケーブルを取り外してください。外付けディスプレイの電源が入ってなくても、ケーブルを接続しているだけで自動認識され、信号が出力されます。

## プロジェクターの接続

プロジェクターの接続方法は、プロジェクターのマニュアルをご覧ください。

## 画面表示の種類

本機では、次のような画面の組み合わせで表示ができます。

### ● シングル

1つのディスプレイに表示します。

### ● クローン

最大3つのディスプレイに同じ画面を表示します。プレゼンテーションを行う場合などに便利です。

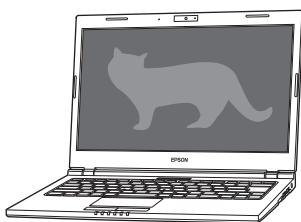

< LCD 画面 >

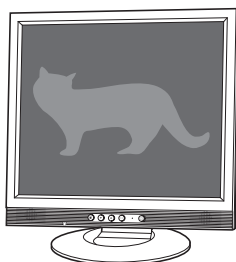

< 外付けディスプレイ >

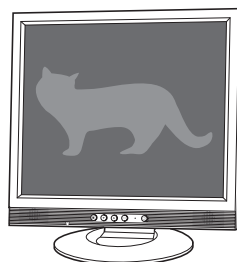

< 外付けディスプレイ >

### ● 拡張

最大3つのディスプレイに対して、個別に設定をすることができます。複数の画面をコンピューター上に表示する場合に便利です。

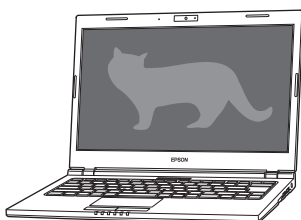

< LCD 画面 >

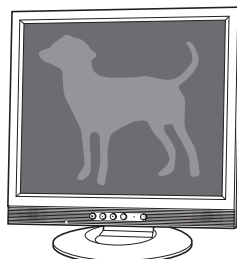

< 外付けディスプレイ >

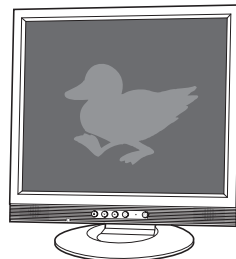

< 外付けディスプレイ >

### ● コラージュ

最大2つのディスプレイを、横または縦につなぎ合わせるようにして表示します。大きなものを2画面にまたいで表示する場合に便利です。

※ LCD 画面には表示されません。

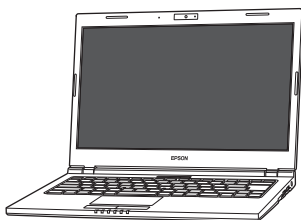

< LCD 画面 >

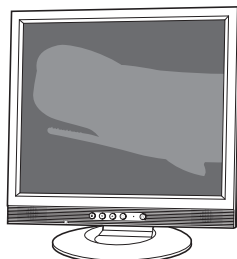

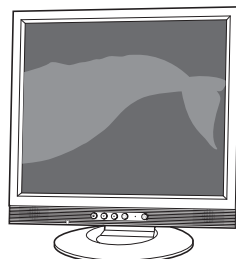

< 外付けディスプレイ >



< 外付けディスプレイ >

## 画面表示を切り替えるには

画面表示の切り替え方法には、次の2つがあります。

- キーボードで切り替える  p.61  
簡単なキー操作で画面表示の切り替えができます。
- ユーティリティーで切り替える  p.62  
画面表示の切り替えと詳細な設定ができます。

### キーボードで切り替える

**Fn** + **F8** (**LCD/□**) を押すと、画面表示の一覧が表示されます。  
**↑** **↓** を押して項目を選択し、**↵** を押して決定します。

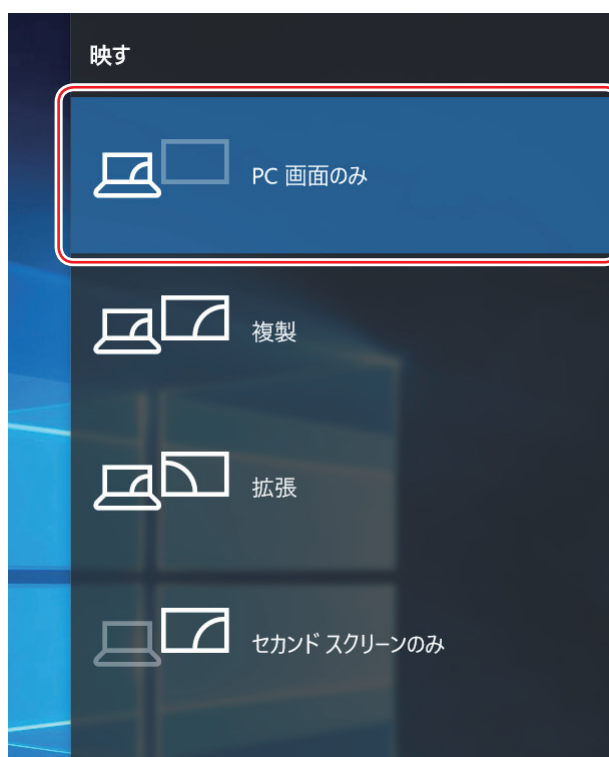

#### 制限

- 解像度の異なるディスプレイを接続してクローン表示に切り替えると、解像度は低い方の解像度で表示されます。
- 動画の再生中やゲームアプリの起動時には、キーボードでの表示切り替えができないことがあります。
- キー操作で切り替わらない場合は、ユーティリティーで切り替えてください。  
 p.62 「ユーティリティーで切り替える」

## ユーティリティーで切り替える

ユーティリティーでの画面表示の切り替え方法は、次のとおりです。

- 1 デスクトップ上で右クリックし、表示されたメニューから「**インテル® グラフィックスの設定**」を選択します。

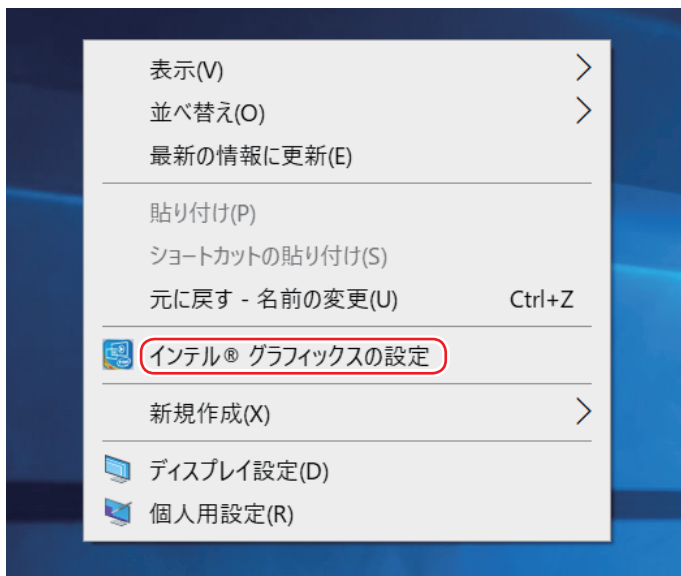

- 2 「**インテル® HD グラフィックス・コントロール・パネル**」画面が表示されたら、**ディスプレイ**を選択します。

- 3 ディスプレイの設定画面が表示されたら、「**マルチ・ディスプレイ**」を選択します。



- 4** 「ディスプレイ・モードの選択」でモードを選択し、「適用」をクリックします。  
「拡張デスクトップ」を選択した場合または「コラージュ」を選択して有効にした場合は、「①主ディスプレイ」や「②」、「③」のディスプレイを設定します。



- 5** 「新しい設定が適用されました。これらの設定を保持しますか？」と表示されたら、「はい」をクリックします。  
これで画面の切り替えは完了です。

- 6** 設定した内容をディスプレイ・プロファイルとして保存する場合は、「プロファイルの保存」をクリックして、表示された画面にプロファイル名を入力し、「OK」をクリックします。  
ディスプレイ・プロファイルとして保存しておけば、プロファイル名を選択し、適用するだけで、設定した画面表示に切り替えることができます。



## 外付けディスプレイで表示できる解像度と表示色

外付けディスプレイで表示できる解像度と表示色は、次のとおりです。

### ● 解像度

800 × 600  
1024 × 768  
1280 × 720  
1280 × 768  
1280 × 1024  
1360 × 768  
1366 × 768  
1400 × 1050  
1440 × 900  
1600 × 900  
1600 × 1200  
1680 × 1050  
1920 × 1080  
1920 × 1200

### ● 表示色

32ビット

#### 制限

- 記載している解像度は、本機に搭載されたビデオコントローラーの出力解像度です。表示画面の種類や接続する外付けディスプレイの仕様によっては、表示できない場合があります。
- クローン表示の場合、実際に表示できる最大解像度は、コンピューター側の最大解像度と外付けディスプレイの最大解像度のうち、どちらか低い方になります。
- 解像度や表示色が高いと、動画再生アプリで動画を再生するときに、正常に表示できないことがあります。そのような場合は、解像度または表示色を調節してみてください。



## ワイヤレスディスプレイを使用する(オプション)

購入時に無線 LAN をオプション選択された場合、本機はワイヤレスディスプレイに対応しています。

本機の画面や動画などを、無線 LAN を使用して、外部ディスプレイやテレビに表示することができます。

ワイヤレスディスプレイ接続中も、無線 LAN でのインターネットの利用は可能です。

### 注意事項

ワイヤレスディスプレイを使用する際の注意事項について記載します。

#### 表示に関する注意

表示に関する注意事項は、次のとおりです。

- 同時に使用できる表示装置は、本機の LCD と、ワイヤレスで接続している外部ディスプレイの 2 つまでです。
- ワイヤレスで外部ディスプレイを使用しているときは、ケーブルを使って本機に外付けディスプレイを接続しないでください。ワイヤレスディスプレイとの接続が切断されます。
- UEFI Setup ユーティリティ、Windows 起動中の画面、省電力モードからの復帰中の画面、およびシャットダウン中の画面は外部ディスプレイに表示できません。
- ワイヤレスで接続すると、音声は接続した外部ディスプレイからの出力に切り替わります。
- ワイヤレスで表示した画面では、マウスポインターやウィンドウの移動、入力した文字などの表示に遅延が生じます。

#### 使用に関する注意

使用時の注意事項は、次のとおりです。

- 無線 LAN 機能がオフの場合は、ワイヤレスディスプレイを使用できません。
- ワイヤレスディスプレイの接続は、無線 LAN 機能を使用するため、ご利用環境によっては、通信速度の低下や通信不能が原因で、テレビや外部ディスプレイに画面が表示されない場合や、画面（画像）が乱れる場合があります。画質は、接続したテレビや外部ディスプレイの仕様により異なります。
- ワイヤレスディスプレイの接続と無線 LAN で、同時にインターネット接続して使用する場合は、無線 LAN アクセスポイントとの接続が完了してから、ワイヤレスディスプレイの接続を行ってください。

## ワイヤレスディスプレイに接続する

ワイヤレスディスプレイに接続する方法は次のとおりです。

**1** ワイヤレスディスプレイを本機の近くに設置します。

**2** ワイヤレスディスプレイを検出し、接続します。

- ① 画面右下通知領域の「アクションセンター」アイコンをクリックし、表示された項目から「接続」をクリックします。

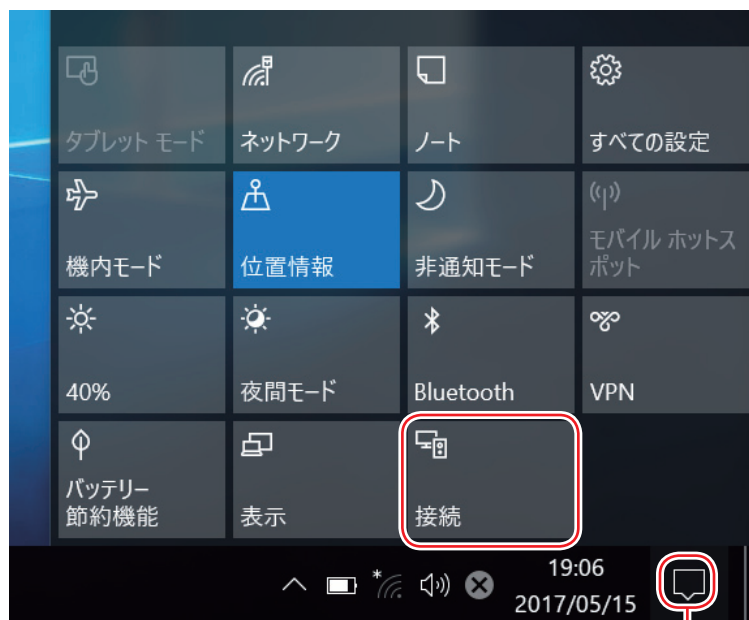

アクションセンター

- ② 表示されたワイヤレスディスプレイをクリックします。

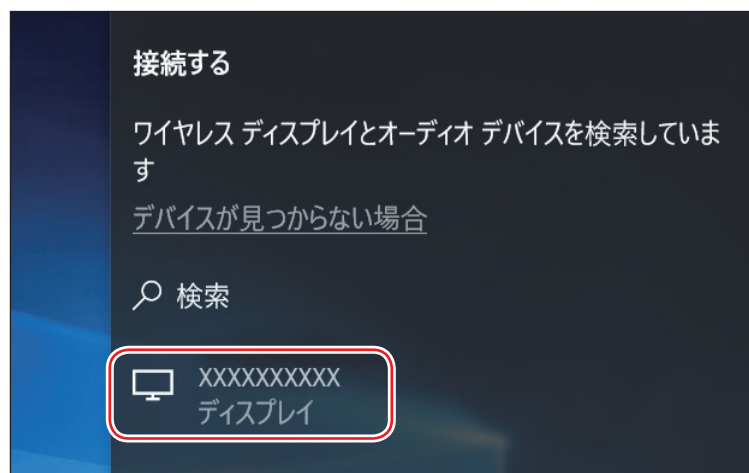

ワイヤレスディスプレイ側に画面が表示されたら、作業は完了です。

# サウンド機能

本機には、サウンド機能が搭載されています。

## スピーカー

本機にはモノラルスピーカーが内蔵されており、音源からの音声を出力することができます。

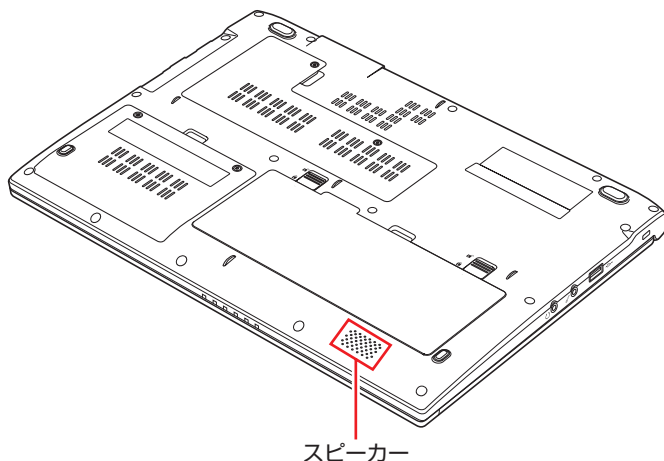



**制限**

本機のスピーカーから、特定の周波数が継続する音源（警告音やテスト信号音など）を大音量で再生した場合、誤動作や故障の原因となることがあります。

## 音量の調節

スピーカーの音量は、次のキー操作で調節します。

キー操作	状態
<b>Fn</b> + <b>F10</b> 	一度押すとミュート（消音）になります。 もう一度押すとミュートが解除されます。
<b>Fn</b> + <b>F11</b> 	音量が小さくなります。
<b>Fn</b> + <b>F12</b> 	音量が大きくなります。



**制限**

ソフトウェアによっては、キー操作で音量調節ができないものがあります。詳しくは、ソフトウェアのマニュアルをご覧ください。

## マイク

本機には、マイク（モノラル）が内蔵されており、音声を録音することができます。

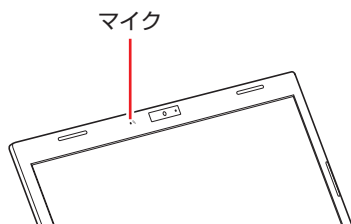

## オーディオ機器の接続

本機左側面には、オーディオ機器を接続するためのコネクタが搭載されています。各コネクタの位置と使い方は、次のとおりです。



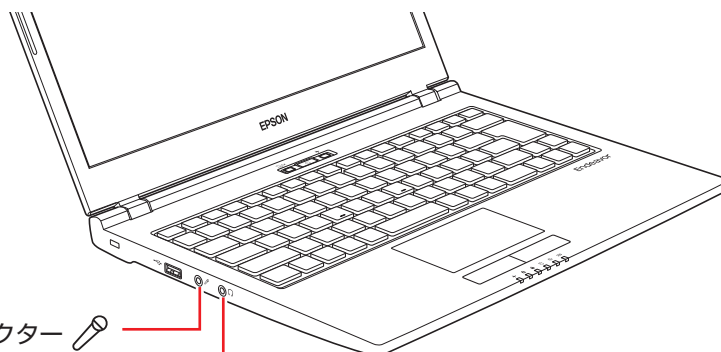

**注意**

ヘッドホンやスピーカーは、ボリュームを最小に調節してから接続し、接続後に音量を調節してください。  
ボリュームの調節が大きくなっていると、思わぬ大音量が聴覚障害の原因となります。



- **マイク入力コネクタ**   
マイクを接続して、音声を入力します。

- **ヘッドホン出力コネクタ**   
ヘッドホンやスピーカーを接続して、音声を出力します。

HDMI コネクタについては、 p.58 「HDMI 接続の場合」をご覧ください。



### 参考

#### ●使用できるマイク

マイク入力コネクタに接続して使用できるマイクは、プラグインパワー対応のコンデンサーマイクです。

#### ●ヘッドホンやスピーカー、マイクを接続したら

ヘッドホン出力コネクタ、マイク入力コネクタにヘッドホンやスピーカー、マイクを接続すると、自動的に接続した機器が使用可能になり、内蔵スピーカーや内蔵マイクの機能は無効になります。

#### ●HDMI 機器を接続したら

HDMI コネクタに機器を接続した場合は、音声出力先の設定が必要です。

p.71 「音声出力先の設定」

## サウンドユーティリティを使う

サウンドユーティリティを使用すると、スピーカーの設定やマイク音量の設定、音響効果の設定などができます。

サウンドユーティリティを起動するには、画面右下通知領域 内の「Realtek HD オーディオマネージャ」アイコン（赤色）をダブルクリックします。

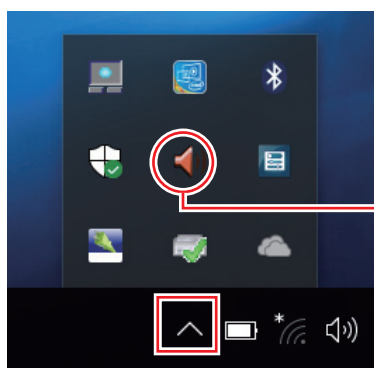

Realtek HD オーディオマネージャアイコン

次の画面が表示されます。

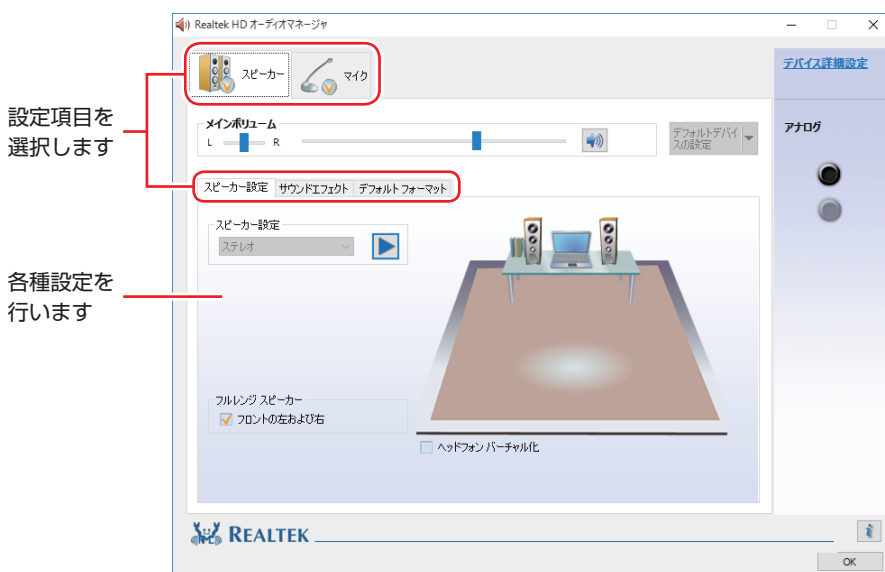

設定項目を選択します

各種設定を行います

## マイク使用時の音量調節

マイクの音量調節はサウンドユーティリティの「マイク」タブで行います。

マイクで録音・再生時の音量を調節    マイクブーストの設定

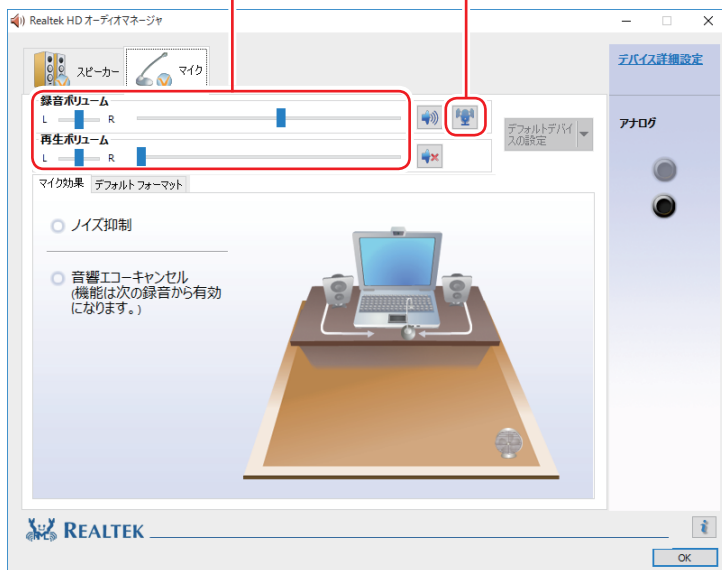

録音時に音量を調節しても音が小さいときは、 をクリックしてマイクブーストのつまみを右へスライドさせ、音量を上げてください。

## 音声出力先の設定

購入時、本機の音声出力先は内蔵スピーカーに設定されています。  
外部機器へ音声を出力したい場合は、音声出力先を変更してください。

- 1 [スタート] – 「Windows システムツール」 – 「コントロール パネル」 – 「ハードウェアとサウンド」 – 「サウンド」 をクリックします。
- 2 「サウンド」 画面が表示されたら、「再生」 タブで音声出力先の機器を選択し、「既定値に設定」 をクリックします。

※ 画面表示は接続している機器により異なります。



<イメージ>

音声出力先に設定されると、機器のアイコンにチェックが付きます。

- 3 [OK] をクリックします。  
これで設定は完了です。設定した機器から音声が出力されます。

# ネットワーク機能（有線 LAN）

本機には、1000 Base-T/100 Base-TX/10 Base-T に対応したネットワーク機能（有線 LAN）が搭載されています。

ネットワーク機能を使用すると、ネットワークを構築したり、インターネットに接続したりすることができます。

ネットワーク機能を使用する場合は、本機背面の LAN コネクタ（品）に市販の LAN ケーブルを接続します。

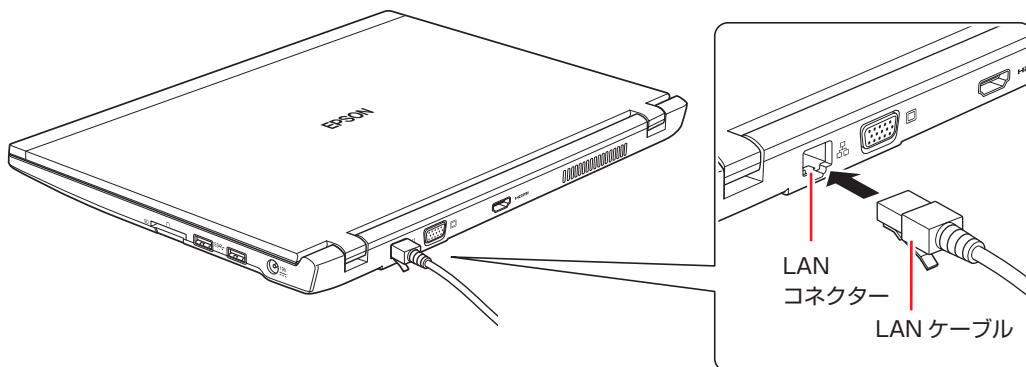

## ネットワークの構築

ネットワークを構築するには、ほかのコンピューターと接続するために、LAN ケーブルやハブ、サーバーなどが必要です。そのほかに、Windows 上でネットワーク接続を行うためには、プロトコルの設定なども必要になります。

ネットワークの構築方法は、ネットワーク機器のマニュアルなどをご覧ください。

### ！ 制限

- ネットワークに接続している場合に、省電力状態に移行すると、省電力状態からの復帰時にサーバーから切断されてしまうことがあります。このような場合は次のいずれかの方法をとってください。
  - 再起動する
  - 省電力状態に移行しないように設定する  
 p.95 「時間経過で移行させない」
- ネットワーク上のファイルなどを開いたまま省電力状態に移行すると、正常に通常の状態へ復帰できない場合があります。

## インターネットへの接続

インターネットへの接続は、プロバイダーから提供されたマニュアルを参照して行ってください。



## そのほかの機能

本機では、ネットワークを構築して接続環境を整えると、次のような機能を使用できます。

● Wakeup On LAN  p.73

● リモートブート  p.74

## Wakeup On LAN

Wakeup On LAN を使用すると、シャットダウン状態やスリープ状態、休止状態のときに、ネットワークからの信号により本機を起動することができます。

この機能は、必ず AC アダプターを接続した状態で使用してください。



### 制限

- シャットダウン状態からの起動は、Windows を正常に終了した状態でないと行えません。
- 本機を正常に終了した場合でも、シャットダウン後に AC アダプターとバッテリーを取り外したりして本機への電源供給が停止してしまうと、再度 AC アダプターを接続しても、Wakeup On LAN で本機を起動できないことがあります。

Wakeup On LAN を使用する場合は次の作業が必要です。

- UEFI の設定変更
- シャットダウン設定の変更
- ネットワークアダプターの設定確認

### UEFI の設定変更

「UEFI Setup ユーティリティ」の次の項目を有効にしてください。

「Power」メニュー画面 – 「APM Configuration」 – 「Wake up from S5」 :  
[Enabled] (有効)

 p.116 「UEFI Setup ユーティリティの操作」

 p.128 「Power メニュー画面」

### シャットダウン設定の変更

シャットダウン設定を変更する方法は、次のとおりです。

- 1** 「スタート」を右クリック – 「電源オプション」 – 「電源の追加設定」 – 「電源ボタンの動作の選択」をクリックします。
- 2** 「電源ボタンの定義とパスワード保護の有効化」と表示されたら、「現在利用可能ではない設定を変更します」をクリックし、「シャットダウン設定」項目の「高速スタートアップを有効にする」のチェックを外して、「変更の保存」をクリックします。  
これで、設定は完了です。

## ネットワークアダプターの設定確認

ネットワークアダプターの設定を確認する方法は、次のとおりです。

- 1 「[スタート]」を右クリックし、「デバイスマネージャー」をクリックします。
- 2 「デバイスマネージャー」画面が表示されたら、「ネットワークアダプター」をダブルクリックし、「Intel (R) Ethernet . . .」をダブルクリックします。
- 3 「Intel (R) Ethernet . . .のプロパティ」画面が表示されたら、「電力の管理」タブをクリックします。
- 4 「Wake on LAN」項目が次の状態になっていることを確認して、[OK] をクリックします。
  - 「Wake On Magic Packet」にチェックが入っている。
  - 「Wake on Pattern Match」にチェックが入っていない。
  - 「電源オフ状態からの Wake On Magic Packet」にチェックが入っている。

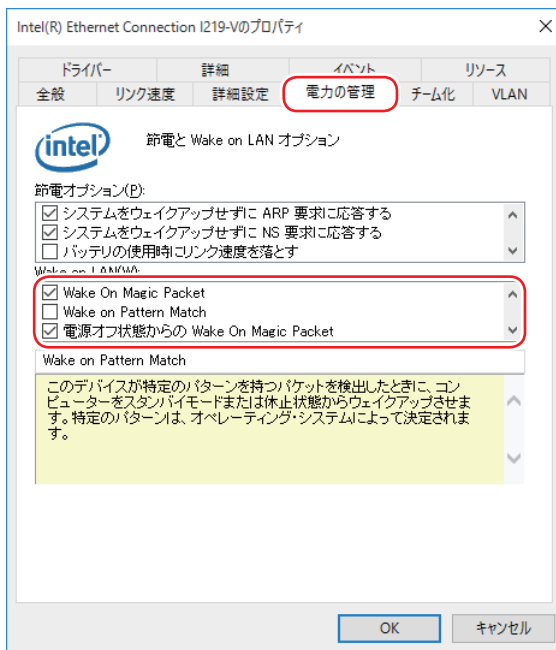

<イメージ>

- 5 [X] をクリックし、開いている画面をすべて閉じます。  
これで、確認は完了です。

## リモートブート

リモートブートを使用すると、ネットワークを介して、あらかじめセットアップされたサーバー上から Windows をインストールすることができます。

## ネットワーク切替えツールを使う

会社や自宅など、複数のネットワーク環境で本機をご使用の場合、「ネットワーク切替えツール」を使って、接続するネットワークの設定を簡単に切り替えることができます。「ネットワーク切替えツール」は、必要に応じて次の場所からダウンロードし、インストールしてください。

<http://faq.epsondirect.co.jp/faq/dl/app/servlet/qadoc?QID=022667>

### プロファイルの登録

ネットワーク切替えツールでは、ネットワーク環境の設定をプロファイルとして管理します。複数のネットワーク環境をプロファイルに登録して使用します。

※複数の無線 LAN 環境設定を登録できますが、アクセスポイントの切り替えを行うことはできません。

プロファイルを登録する手順は、次のとおりです。

プロファイルの登録は、登録するネットワークに接続した状態で行ってください。

- 1 登録するネットワークに接続します。
- 2 [スタート] - 「EPSON DIRECT」 - 「ネットワーク切替えツール」をクリックします。

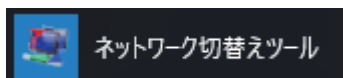

- 3 「プロファイルが登録されていません。…」と表示されたら、[OK] をクリックします。プロファイルがない場合にのみ表示されます。
- 4 「便利な使い方」と表示されたら、記載された手順に従ってタスクバーにアイコン表示を固定させるための作業を行い、[OK] をクリックします。



- 5** 「ネットワーク切替えツール」画面が表示されたら、[追加] をクリックします。  
以降は、画面の指示に従って、プロファイルを登録してください。

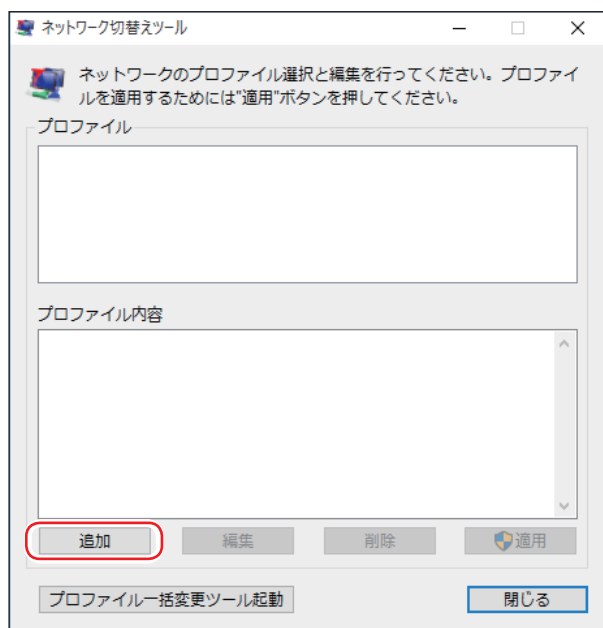

## プロファイルの切り替え

必要なプロファイルを登録したあとは、ネットワークの接続先に応じて、「ネットワーク切替えツール」でプロファイルを切り替えます。  
切り替え手順は、次のとおりです。

- 1** 切り替えたいネットワークに接続します。
- 2** 次のいずれかの方法で「ネットワーク切替えツール」を起動します。
  - ・ [スタート] - 「EPSON DIRECT」 - 「ネットワーク切替えツール」 をクリック
  - ・ タスクバーにピン留めした「ネットワーク切替えツール」アイコンをクリック



<タスクバーのネットワーク切替えツールアイコン>

- 3** 「ネットワーク切替えツール」画面を表示したら、接続したいネットワークのプロファイルを選択して、[適用] をクリックします。
- 4** 「ユーザーアカウント制御」画面が表示されたら、[はい] をクリックします。  
選択したプロファイルのネットワーク設定への切り替えが開始されます。
- 5** 「ネットワーク設定の切替えを完了しました。」と表示されたら、[OK] をクリックします。

## プロフィール一括変更ツール

ネットワーク切替えツールに登録したプロフィールの情報を一括で変更することができます。「プロフィール一括変更ツール」は、ネットワーク切替えツールに登録したプロフィールの情報を一括で変更するツールです。

「プロフィール一括変更ツール」は、次の方法で起動します。

- 「ネットワーク切替えツール」を起動して、表示された画面にある [プロフィール一括変更ツール起動] をクリック

プロフィール一括変更ツールが起動したら、画面の指示に従って、プロフィール設定の一括変更を行ってください。



**制限**

「ネットワーク切替えツール」画面を表示した状態では、プロフィール一括変更ツールを使用できません。

# 無線 LAN 機能（オプション）

購入時にオプション選択された場合、本機には無線 LAN アダプターが内蔵されています。無線 LAN とは、電波を利用して通信を行うネットワークのことです。

## 無線 LAN の概要

無線 LAN の概要を図で表すと、次のようになります（図は一例です）。

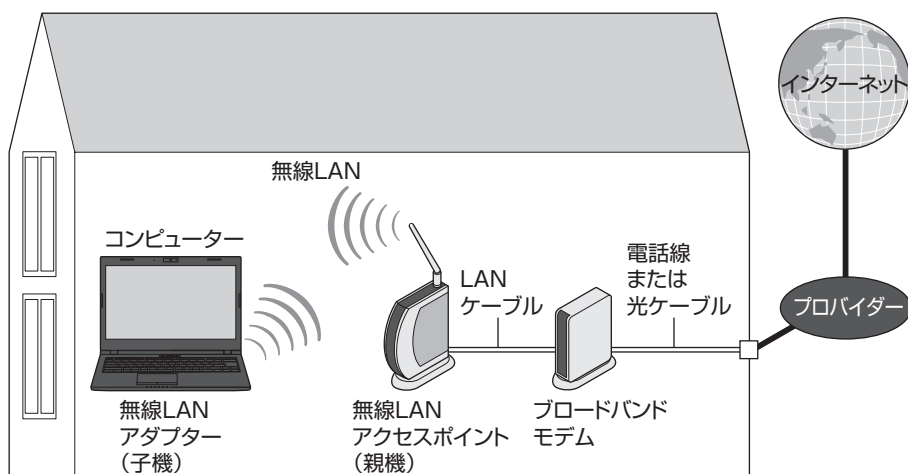

## 無線 LAN の用語一覧

無線 LAN 機器のマニュアルにより、使用している用語が本書と異なる場合があります。下記の用語一覧を参考にしてください。

本書での表記	別名
無線 LAN	ワイヤレス LAN、Wi-Fi
無線 LAN アクセスポイント	親機、ワイヤレス LAN ステーション、アクセスポイント、無線 LAN ルーター
無線 LAN アダプター	子機、ワイヤレスステーション、無線 LAN 端末、無線 LAN クライアント
SSID	ESS-ID、ESSID、ネットワーク名、サービスセット識別子

## 無線LAN使用時の注意

無線 LAN を使用する際は、次の注意事項をよくお読みください。

 p.155 「電波に関するご注意」もあわせてお読みください。



- 無線 LAN 機能が搭載されている場合、航空機や病院など、電波の使用を禁止された区域に本機を持ち込むときは、本機の電源を切るか電波を停止してください。  
電波が電子機器や医療用電気機器に影響を及ぼす場合があります。  
また、本機に自動的に電源が入る設定をしている場合は、設定を解除してから、本機の電源を切ってください。
- 無線 LAN 機能が搭載されている場合、医療機関の屋内で本機を使用するときは、次のことを守ってください。
  - ・手術室・集中治療室 (ICU)・冠状動脈疾患監視室 (CCU) には、本機を持ち込まない。
  - ・病棟内では、本機の電源を切るか電波を停止する。
  - ・病棟以外の場所でも、付近に医療用電気機器がある場合は、本機の電源を切るか電波を停止する。
  - ・医療機関が個々に使用禁止、持ち込み禁止などの場所を定めている場合は、その医療機関の指示に従う。
  - ・本機に自動的に電源が入る設定をしている場合は、設定を解除してから、本機の電源を切る。
- 植込み型心臓ペースメーカーおよび植込み型除細動器を装着している場合、無線 LAN 機能を使用するときは、装着部と本機の間を 22cm 以上離してください。電波が、植込み型心臓ペースメーカーおよび植込み型除細動器の作動に影響を及ぼす場合があります。  
満員電車など、付近に心臓ペースメーカーを装着している人がいる可能性がある場所では、本機の電源を切るか電波を停止してください。
- 無線 LAN 機能は、自動ドア、火災報知器などの自動制御機器の近くで使用しないでください。  
電波が影響を及ぼし、誤動作による事故の原因となるおそれがあります。

### 制限

- ・ネットワークに接続している場合に、省電力状態に移行すると、サーバーから切断されてしまうことがあります。  
このような場合は次のいずれかの方法をとってください。
  - ・再起動する
  - ・省電力状態に移行しないように設定する  
 p.95 「時間経過で移行させない」
- ・ネットワーク上のファイルなどを開いている状態で省電力状態に移行すると、通常の状態に復帰できない場合があります。
- ・本機の無線 LAN 機能は、Wakeup On LAN とリモートブートには対応していません。

## 無線LAN機能のオン/オフ方法

無線 LAN 機能のオン / オフ方法について説明します。



警告

無線 LAN 機能が搭載されている場合、航空機や病院など、電波の使用を禁止された区域に本機を持ち込むときは、本機の電源を切るか電波を停止してください。電波が電子機器や医療用電気機器に影響を及ぼす場合があります。また、本機に自動的に電源が入る設定をしている場合は、設定を解除してから、本機の電源を切ってください。



制限

- バッテリーのみで本機を使用している場合、無線 LAN 機能がオンになっていると、バッテリー駆動時間が短くなります。
- 無線 LAN を使用しない場合は、無線 LAN 機能をオフにしてください。

無線 LAN 機能のオン / オフは、次の方法で行います。

**1** 画面右下通知領域の「無線 LAN」アイコンをクリックします。



無線 LAN アイコン

**2** ネットワークメニューが表示されたら、[Wi-Fi] をクリックします。

クリックするたびに無線 LAN 機能のオン / オフが切り替わります。無線 LAN 機能がオンのとき、アイコンは青色になります。

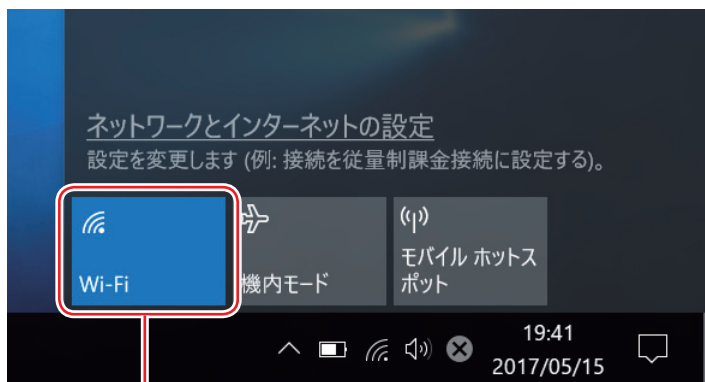

[Wi-Fi]





### 機内モード

機内モードキー（✈）を押すと、すべての無線機能（無線 LAN 機能、Bluetooth 機能）がオフになり、機内モードランプ（✈）が点灯します。

機内モードキー（✈）を押すたびに、機内モードのオン / オフが切り替わります。

 p.16 「ボタン類 / ステータス表示ランプ」

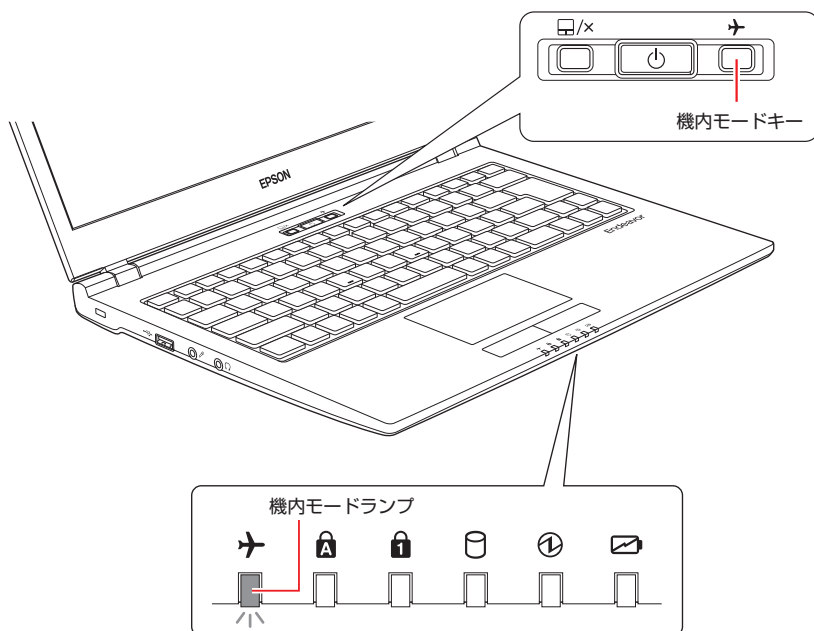

## 無線LAN接続の設定をする

ここでは無線 LAN アクセスポイント（以降、アクセスポイント）と本機を無線でつなげる方法（無線 LAN 接続方法）について説明します。

無線 LAN 接続の設定の流れは、次のとおりです。

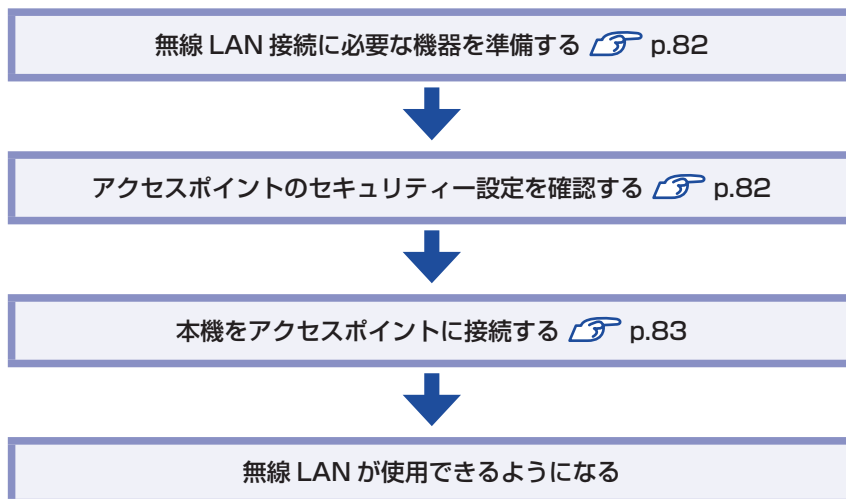

参考

### かんたん接続機能

アクセスポイントによっては、かんたん接続機能で無線 LAN 接続できる場合があります。まずは、アクセスポイントのマニュアルをご覧ください。

## 無線 LAN 接続に必要な機器を準備する

無線 LAN 接続に必要な機器を準備します。

- ブロードバンドモデム（ADSL 用や光ファイバー用の通信装置）  
インターネットに接続する場合に必要です。多くの場合、プロバイダーと契約すると貸与されます。
- 無線 LAN アクセスポイント  
本機と無線で通信するための機器です。本機の対応規格に合ったものを用意してください。ブロードバンドモデムに無線 LAN アクセスポイント機能が内蔵されている場合は不要です。

アクセスポイントとブロードバンドモデムを LAN ケーブルで接続して、電源を入れてください。詳しくは、各機器に添付のマニュアルを参照してください。

## アクセスポイントのセキュリティ設定を確認する

無線 LAN は電波を使用して通信するため、第三者に侵入されたり、通信データを盗み見されたりする可能性があります。また、他人のアクセスポイントに誤って本機を接続してしまう可能性もあります。これらのことを防ぐため、アクセスポイントのセキュリティ設定を、本体側にも設定します。

アクセスポイントのマニュアルを参照し、セキュリティ設定（暗号化キー）を確認してください。セキュリティ設定がされていない場合は、マニュアルの手順に従って、設定を行ってください。

## 本機をアクセスポイントに接続する

アクセスポイント側に設定されている暗号化キーを本機側にも入力し、本機をアクセスポイントに接続します。

この作業は初めて接続するときのほかに暗号化キーを変更したときや、Windows の再インストールをした場合にも行います。

- 1** 画面右下通知領域の無線 LAN アイコンをクリックして、表示されたネットワークメニューで本機の無線 LAN 機能をオンにします。

 p.80 「無線 LAN 機能のオン / オフ方法」

- 2** アクセスポイントに接続します。

- 1** ネットワークメニューから接続するアクセスポイントの SSID を選択し、[接続] をクリックします。

※ 接続するアクセスポイントの SSID が表示されない場合は、アクセスポイントの状態を確認してください。

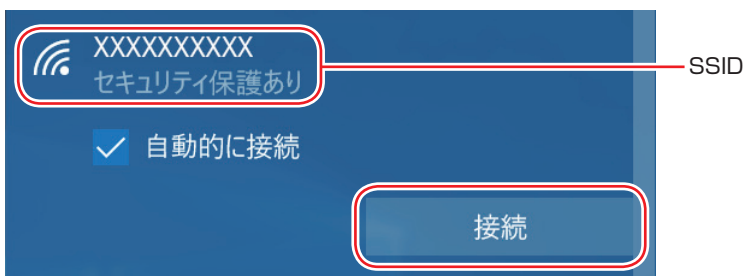

- 2** ネットワークセキュリティキーの入力ボックスが表示されたら、アクセスポイントに設定されている暗号化キーを入力し、[次へ] をクリックします。

※ PIN 入力画面が表示された場合は、アクセスポイントのラベルに印字された PIN を入力してください。

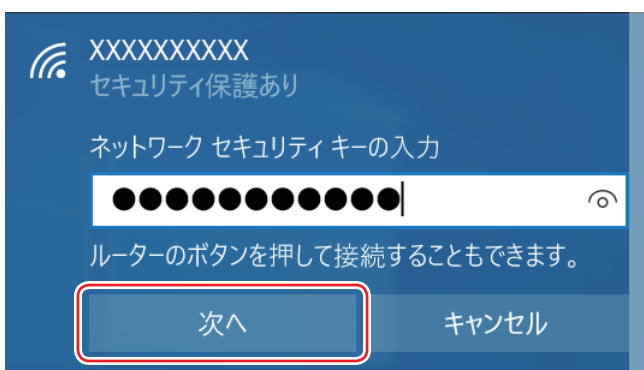

これで接続作業は完了です。

### プロファイル

ここで設定した無線 LAN は、「プロファイル」として自動的に保存されます。プロファイルが作成されていると、次回からは設定を行わずに簡単に無線 LAN に接続することができます。

# Bluetooth 機能 (オプション)

購入時にオプション選択された場合、本機には Bluetooth 機能が搭載されています。Bluetooth とは、無線の通信方式の 1 つです。Bluetooth 機能を使用して、本機に Bluetooth に対応した周辺機器を接続することができます。

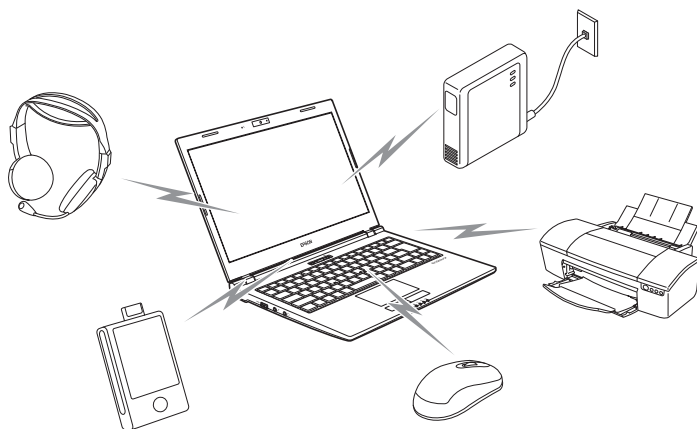

## Bluetooth機能をお使いの前に

Bluetooth 機能を使用する際は、次の注意事項をよくお読みください。

 p.155 「電波に関するご注意」もあわせてお読みください。



警告

- 航空機や病院など、電波の使用を禁止された区域に本機を持ち込むときは、本機の電源を切るか電波を停止してください。  
電波が電子機器や医療用電気機器に影響を及ぼす場合があります。  
また、自動的に電源が入る機能が搭載されている場合は、設定を解除してから、本機の電源を切ってください。
- 医療機関の屋内で本機を使用するときは、次のことを守ってください。
  - ・手術室・集中治療室 (ICU)・冠状動脈疾患監視室 (CCU) には、本機を持ち込まない。
  - ・病棟内では、本機の電源を切るか電波を停止する。
  - ・病棟以外の場所でも、付近に医療用電気機器がある場合は、本機の電源を切るか電波を停止する。
  - ・医療機関が個々に使用禁止、持ち込み禁止などの場所を定めている場合は、その医療機関の指示に従う。
  - ・自動的に電源が入る機能が搭載されている場合は、設定を解除してから、本機の電源を切る。
- 植込み型心臓ペースメーカーおよび植込み型除細動器を装着している場合、Bluetooth 機能を使用するときは、装着部と本機の間を 22cm 以上離してください。電波が、植込み型心臓ペースメーカーおよび植込み型除細動器の作動に影響を及ぼす場合があります。  
満員電車など、付近に心臓ペースメーカーを装着している人がいる可能性がある場所では、本機の電源を切るか電波を停止してください。
- Bluetooth 機能は、自動ドア、火災報知器などの自動制御機器の近くで使用しないでください。  
電波が影響を及ぼし、誤動作による事故の原因となるおそれがあります。

## 通信可能な距離



通信可能距離は、通信機器間の障害物や電波状況、磁場、静電気、電波障害の発生する場所、使用するアプリ、OS、通信する機器の受信感度、アンテナ性能などによって、変化する可能性があります。通信できない場合は、通信する機器を本機の近くに設置してください。

## 通信時の確認事項

Bluetooth 機能を使用して通信する際は、次の事項を確認してください。

- 使用する機器が Bluetooth に対応していることを確認してください
- 本機と使用する機器が通信可能な距離にあることを確認してください。
- 本機と使用する機器が接続可能な状態になっていることを確認してください。
- 本機と使用する機器の Bluetooth 機能が有効になっていることを確認してください。
- 本機と複数の Bluetooth 機器で通信する場合、通信速度が低下する場合があります。

## Bluetooth機能のオン/オフ方法

Bluetooth 機能のオン / オフ方法について説明します。

- 1 画面右下通知領域の「アクションセンター」アイコンをクリックします。



アクションセンターアイコン



## 2 [Bluetooth] をクリックします。

クリックするたびに Bluetooth 機能のオン / オフが切り替わります。  
Bluetooth 機能がオンのとき、アイコンは青色になります。

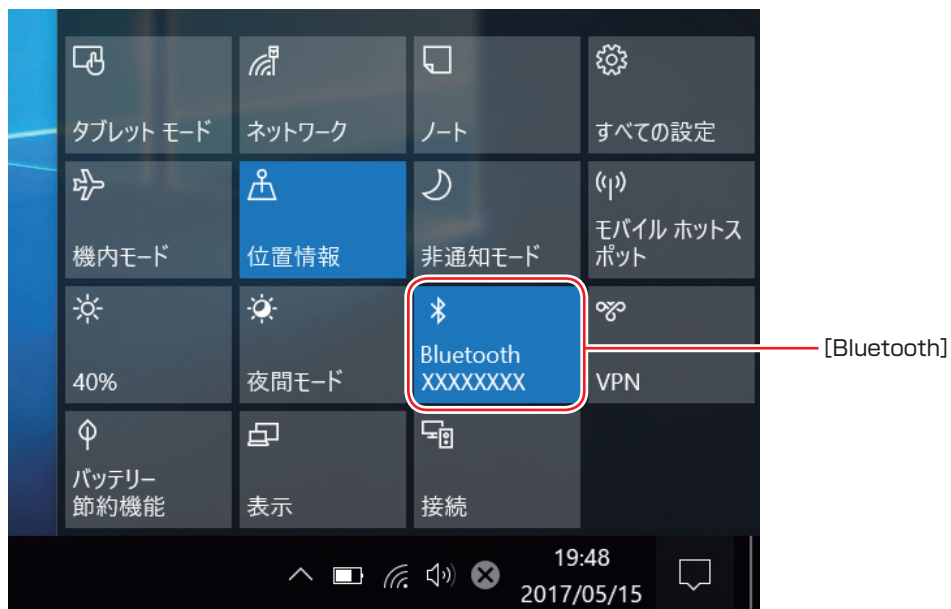

### 機内モード

機内モードキー（✈）を押すと、すべての無線機能（無線 LAN 機能、Bluetooth 機能）がオフになり、機内モードランプ（✈）が点灯します。

機内モードキー（✈）を押すたびに、機内モードのオン / オフが切り替わります。

p.16 「ボタン類 / ステータス表示ランプ」

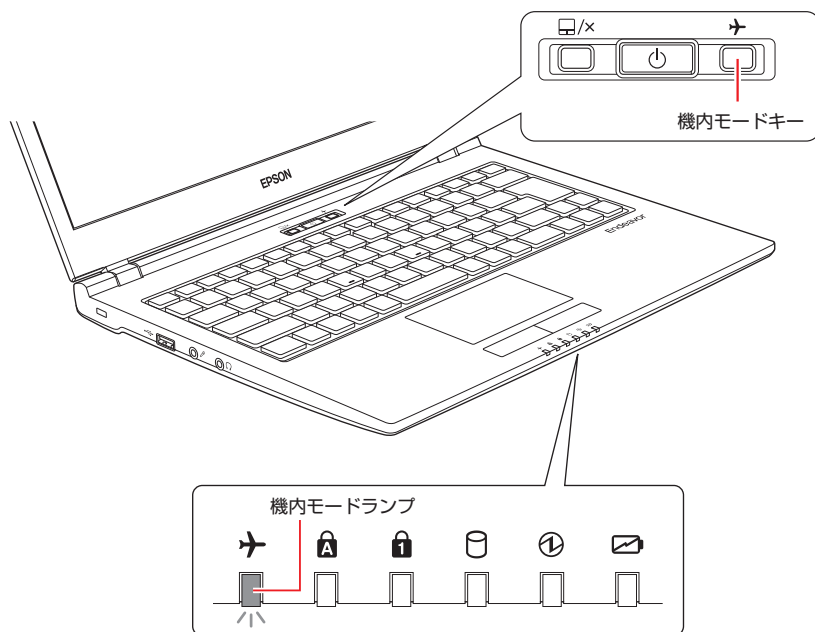

# Bluetooth対応の周辺機器を使用する

マウスやヘッドセットなど、Bluetooth 対応の周辺機器を使用する方法を説明します。

## 周辺機器の検出・追加

新規で周辺機器を使用する場合、周辺機器を検出して、追加する必要があります。



参考

### パスコード

周辺機器によっては、設定中に、パスコードの入力を促す画面が表示される場合があります。この場合は、周辺機器に添付のマニュアルを参照の上、パスコードを入力してください。

周辺機器を新規で検出・追加する方法は次のとおりです。

- 1** 周辺機器を本機の近くに設置します。
- 2** 本機の Bluetooth 機能を「オン」にします。  
 p.85 「Bluetooth 機能のオン / オフ方法」
- 3** 周辺機器の電源を入れ、ペアリングモードにします。  
手順は周辺機器のマニュアルをご覧ください。
- 4** 周辺機器を検出し、ペアリングします。

ここでは Bluetooth マウスを例に説明します。

- 1** [スタート] -  (設定) - 「デバイス」 - 「Bluetooth とその他のデバイス」 - 「Bluetooth またはその他のデバイスを追加する」をクリックします。
- 2** 「デバイスを追加する」画面が表示されたら、[Bluetooth] をクリックします。
- 3** 表示された一覧から、デバイス (マウス) を選択します。

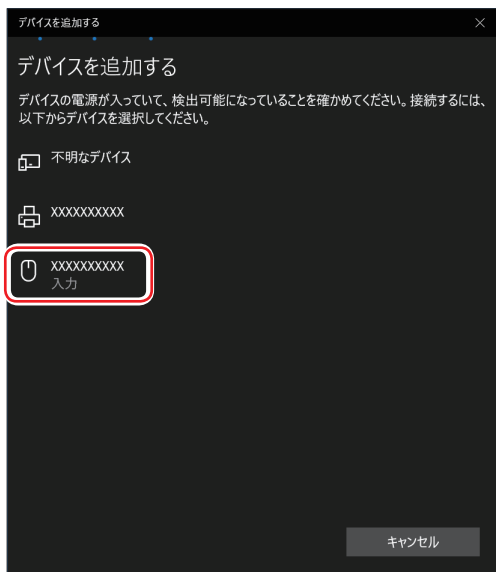

- 4 パスコードの入力画面が表示された場合は入力して [次へ] をクリックします。  
マウス側の設定はマウスのマニュアルをご覧ください。  
ペアリング完了後、マウスを動かしてみて、操作できることを確認してください。

これで周辺機器の検出・追加は完了です。

## 周辺機器を使用する

追加が完了すると、周辺機器を使用できるようになります。  
一度追加を行うと、次回以降は自動的に周辺機器に接続します。

## 接続を解除する場合

[スタート] - [設定] - 「デバイス」 - 「Bluetooth とその他のデバイス」の一覧に表示されているデバイスを選択し、[デバイスの削除] をクリックします。

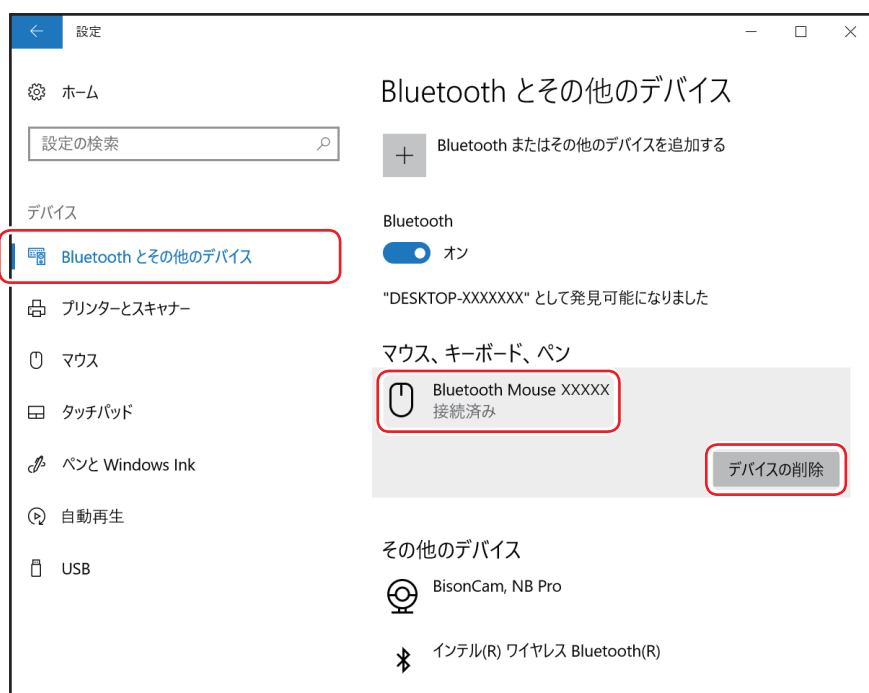



# インターネット / メールをする

ここでは、インターネットへの接続や Web ブラウザー、メールなどについて説明します。

## インターネットに接続する

インターネットを利用するには、プロバイダーとの契約が必要です。  
インターネットへの接続は、プロバイダーから提供されたマニュアルを参照して行ってください。  
※外部ネットワークに接続する際は、電気通信事業法に基づく認証機器に接続してください。

## Web ブラウザー

Web ページの閲覧には「Microsoft Edge」または「Internet Explorer」を使用します。

### ● Microsoft Edge

Windows 10 の標準 Web ブラウザーで、Web ノート機能やリーディングビュー機能を備えています。



### ● Internet Explorer

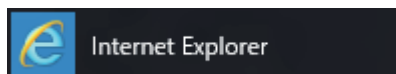

## メールをする

電子メールの利用には「メール」を使用します。



Windows 10 標準メールアプリで利用できるのは Web メールです。初回、メールアプリを起動すると、サインイン画面が表示されます。お持ちのメールアカウントでサインインしてください。



参考

### Web メールとは

メールの作成や送受信、閲覧をインターネット上で行います。メールデータはインターネット上のサーバーに保存されているため、別の端末を使用して外出先からもメールを利用することができます。

### Outlook を使う

Office がインストールされている場合は、Outlook を使用することができます。Outlook には、メール利用のほか、スケジュール管理などの機能があります。使用方法は Office のヘルプをご覧ください。

# インターネットを使用する際のセキュリティー対策

本機には、インターネットに接続した際に起こりうる、コンピューターウイルス感染や不正アクセスなどの危険に対する、セキュリティー機能が備えられています。

ここでは、このセキュリティー機能について説明します。インターネットに接続する場合は、コンピューターの安全を守るため、必ずセキュリティー対策を行ってください。

## Windows Update

「Windows Update」は、本機の Windows の状態を確認し、Windows の更新プログラムをインターネットからダウンロードしてインストールする機能です。

Windows 10 は自動で Windows Update が行われます。

Windows Update の設定は次の場所で確認できます。

[スタート] –  (設定) – 「更新とセキュリティー」 – 「Windows Update」 – 「詳細オプション」

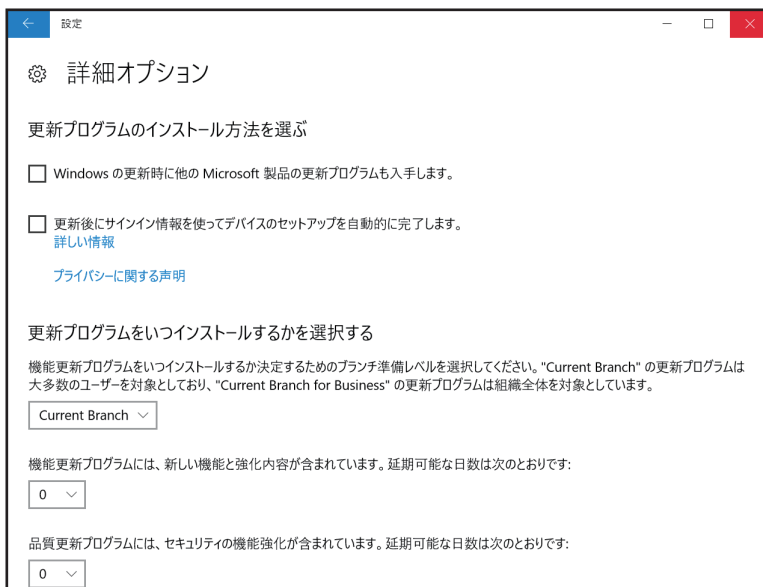

## セキュリティーアプリ

インターネットに接続する場合は、コンピューターウイルス感染や不正アクセスを防ぐため、セキュリティーアプリを必ず使用してください。

### ウイルスバスター クラウド 90 日版を使う

セキュリティーアプリ「ウイルスバスター クラウド 90 日版」について説明します。

## ウイルスバスター クラウド 90 日版のインストール

ウイルスバスター クラウド 90 日版は、次の場所からインストールしてください。

[スタート] - 「EPSON DIRECT」 - 「ウイルスバスターのインストール」

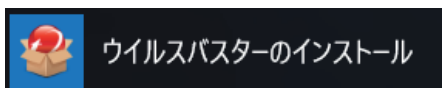

※ 市販のセキュリティアプリを使用する場合は、アプリ同士の競合を防ぐため、ウイルスバスター クラウド 90 日版をインストールしないでください。

## ウイルスバスター クラウド 90 日版のサポート

正しく動作しない場合など、ウイルスバスター クラウド 90 日版に関するご相談については、下記へお問い合わせください。

※ 下記のサポート情報は、予告なく変更される場合があります。

### ● 電話でのお問い合わせ 受付時間 365 日 (年中無休) 9:30 ~ 17:30

#### 1. 操作、障害などのお問い合わせ

(インストール / バージョンアップ操作、設定方法、ウイルス、各種トラブル)

0570-019-610

#### 2. ユーザー登録、契約更新のお問い合わせ

(契約更新、入金情報、ユーザー登録情報の確認や変更)

0570-064-566

※ 一部の IP (光) 電話や PHS、海外からの発信など、ナビダイヤルをご利用になれない場合はこちらの番号におかけください。03-5981-2585

※ 通話料金はお客さまのご負担となります。

※ 番号のおかけ間違いにご注意ください。

### ● メールでのお問い合わせ 受付時間 365 日 (年中無休) 24 時間

<https://esupport.trendmicro.com/submitcaseonline/consumer/srf-ts-step1.aspx>

### ● チャットでのお問い合わせ 受付時間 365 日 (年中無休) 9:00 ~ 21:00

[https://esupport.trendmicro.com/ja-jp/consumer/support/jpprechat\\_new.aspx](https://esupport.trendmicro.com/ja-jp/consumer/support/jpprechat_new.aspx)

### ● トレンドマイクロサポート WEB

<http://tmqa.jp/vbtop/>

## Webフィルタリングアプリ

Web フィルタリングとは、インターネット上の有害なサイトを表示しないようにするための技術です。Web フィルタリングを行うと、有害サイトへのアクセスを自動的に制限することができます。

### i-フィルター for マルチデバイス 30 日版を使う

本機には、Web フィルタリング機能を持つ「i-フィルター for マルチデバイス 30 日版」が添付されています。家庭内でお子様がコンピューターを使用する際に、有害なサイトへアクセスするのを制限したいときなどは、i-フィルター for マルチデバイス 30 日版を使用することをおすすめします。

#### i-フィルター for マルチデバイス 30 日版のインストールと申し込み

i-フィルター for マルチデバイス 30 日版は、次の場所からインストールして申し込みを行ってください。

【スタート】 - 「EPSON DIRECT」 - 「i-フィルター for マルチデバイス 30 日版」のインストール

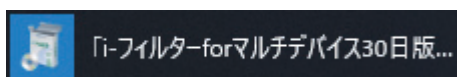

※ インストールと申し込みは、インターネットに接続した状態で行ってください。

※ 市販の Web フィルタリングアプリを使用する場合は、アプリ同士の競合を防ぐため、i-フィルター for マルチデバイス 30 日版はインストールしないでください。



参考

ファイアウォール機能による警告画面が表示された場合は

セキュリティアプリのファイアウォール機能を有効にしている場合、インターネット閲覧時に「i-フィルター for マルチデバイス 30 日版」でのインターネットアクセスに関する警告が表示されることがあります。

この場合は、「i-フィルター for マルチデバイス 30 日版」の使用を許可してください。

#### i-フィルター for マルチデバイス 30 日版のサポート

i-フィルター for マルチデバイス 30 日版のサポートは、デジタルアーツ社で行います。

よくあるご質問と回答・サポート窓口・継続利用手続き・サービスページなどについては、デジタルアーツ社の次のホームページをご覧ください。

なお、このサポート情報は、予告なく変更される場合があります。

<http://www.daj.jp/cs/support.htm>

# 省電力機能



ここでは、本機の省電力の機能について説明します。

## 省電力状態

本機を使用していない間、省電力状態にしておくと、電力の消費を抑えることができます。

### 省電力状態へ移行する際の注意

省電力状態に移行する際には、次のような注意事項があります。移行する前に確認して正しくお使いください。

- 省電力状態に移行する場合は、万一正常に復帰しない場合に備え、使用中のデータ（作成中の文書やデータなど）は保存しておいてください。
- 次のような場合は、省電力状態に移行しないことがあります。
  - ・ 周辺機器を接続している
  - ・ アプリを起動している
- 次のような場合に省電力状態に移行すると、不具合が発生する可能性があります。省電力状態に移行しないように設定してください。
  -  p.95 「時間経過で移行させない」
    - ・ サウンド機能で録音、再生時：録音や再生が途中で切断される可能性
    - ・ メモリーカードや外部接続記憶装置（USB HDD/SSD など）へのデータ書き込み時：データ破損の可能性
    - ・ ネットワーク機能を使っでの通信時：通信が切断される可能性
    - ・ 動画再生時：コマ落ちしたりアプリの動作が遅くなるなどの現象が発生する可能性
- 次のような場合は、省電力状態から正常に復帰できないことがあります。
  - ・ 省電力状態で、周辺機器などの抜き差しを行った場合
  - ・ ネットワーク上のファイルなどを開いたまま省電力状態に移行した場合
- ネットワークに接続している場合に、省電力状態に移行すると、省電力状態からの復帰時にサーバーから切断されてしまうことがあります。  
このような場合は、次のいずれかの方法をとってください。
  - ・ 再起動する
  - ・ 省電力状態に移行しないように設定する
    -  p.95 「時間経過で移行させない」

## 省電力状態の種類

省電力状態には、主に次のようなものがあります。

- ディスプレイの電源を切る

省電力の効果はスリープより低いですが、通常の状態にすぐに復帰できます。

- スリープ

作業内容をメモリーに保存し、コンピューターを低電力の状態にします。通常の状態へは数秒で復帰できます（使用環境により復帰時間は異なります）。

スリープの状態を設定した時間経過した場合、またはバッテリー残量が設定したパーセンテージまで低下した場合は、自動的にメモリーの内容がHDD/SSDに書き込まれ、本機は「休止状態」になります。

- 休止状態

作業内容をHDD/SSDに保存し、コンピューターを低電力の状態にします。シャットダウン状態からよりも早く通常の状態へ復帰できます（使用環境により復帰時間は異なります）。

## 省電力状態に移行する方法

本機を省電力状態にするには、時間経過で移行する方法と直ちに移行する方法があります。

### 時間経過で移行する

コンピューターを操作しない状態で時間が経過すると、本機は自動的に省電力状態に移行します。初期値ではまずディスプレイの電源が切れ、そのまま操作しないと続いてコンピューターがスリープになります。

省電力状態に移行する（ディスプレイの電源を切る、コンピューターをスリープ状態にする）までの時間は、次の場所を変更することができます。

[スタート] –  (設定) – 「システム」 – 「電源とスリープ」



The screenshot shows the Windows Settings application with the 'Power & Sleep' settings page open. The left sidebar shows the navigation menu with 'Power & Sleep' selected. The main content area is divided into sections: '画面' (Screen), 'スリープ' (Sleep), and '関連設定' (Related settings). Red lines and text annotations point to specific settings:

- A red line points from the text '時間を設定' (Set time) to the dropdown menus for '画面' (5分), 'スリープ' (15分), and '電源に接続時' (30分).
- Another red line points from the text '電源プランの選択や、設定内容の変更' (Change power plan or settings) to the '電源の追加設定' (Additional power settings) link under the '関連設定' section.

## 時間経過で移行させない

外付け USB HDD などの記憶装置に大量のデータを書き込む場合などは、時間経過で省電力状態に移行する設定を無効にします。時間をすべて「なし」に設定してください。

## 直ちに移行する

次の操作をすると、本機はすぐに省電力状態に移行します。

操作	省電力状態の種類
電源スイッチ (⏻) を押す	スリープ (初期値)
[Fn] + [F1] (☾) を押す	
LCD ユニットの閉じる	
[スタート] - ⏻ (電源) から項目を選択する	スリープ、休止状態*

\* 購入時は、「休止状態」が表示されません。表示させるには、次の設定を行います。

[スタート] を右クリック - 「電源オプション」 - 「電源の追加設定」 - 「電源ボタンの動作の選択」 - 「現在利用可能ではない設定を変更します」 - 「シャットダウン設定」の「休止状態」にチェック - [変更の保存] をクリック

## 電源ランプの表示

本機の電源の状態は、電源ランプ (Ⓛ) の点灯・点滅により確認できます。

電源の状態	電源ランプの表示
通常	点灯
ディスプレイの電源切	点灯
スリープ	点滅
休止状態	消灯
シャットダウン (電源切)	消灯

## 省電力状態からの復帰方法

本機を省電力状態から通常の状態に復帰させる方法は、次のとおりです。

省電力状態	電源ランプの表示	復帰方法
ディスプレイの電源切	点灯	タッチパッドやキーボードを操作する
スリープ	点滅	● 電源スイッチを押す ● キーボードを操作する ● LCD ユニットの開く *1
休止状態	消灯	● 電源スイッチを押す ● LCD ユニットの開く *2

\*1 「UEFI Setup ユーティリティ」 - 「Advanced」メニュー画面 - 「LCD Power ON」 - 「LCD Power ON From S3」の設定を「Enabled」にした場合のみ

\*2 「UEFI Setup ユーティリティ」 - 「Advanced」メニュー画面 - 「LCD Power ON」 - 「LCD Power ON From S5/S4」の設定を「Enabled」にした場合のみ



制限

USB 充電機能に対応した USB3.0 コネクタで USB マウスをご使用の場合、マウスのクリックでスリープからの復帰はできません。



p.51 「USB 機器を使う」

## 電源管理ユーティリティ

本機には、本機の電源に関する管理を行うための電源管理ユーティリティがインストールされています。

電源管理ユーティリティには、主に次の3つの機能があります。

- 消費電力の状況を、現在・1日・1週間・1ヶ月間の4つの単位で表示
- バッテリーの劣化を抑えるための設定（充電の開始レベルと停止レベルの手動設定）
- ピークシフト機能（ACアダプター接続時にバッテリーで本機を使用する時間や期間の設定）



参考



ピークシフトとは

一般的に、昼間の電力需要が高い時間帯（ピークタイム）に使用する電力を、電力消費が少ない夜間に蓄えた電力でまかなうなど、ピークタイムの電力消費の一部を他の時間帯に移すことを「ピークシフト」と言います。



## 電源管理ユーティリティを使う

消費電力の確認や各機能の設定は、デスクトップの電源管理ユーティリティ画面で行います。デスクトップに設定画面を表示する方法は、次の2つです。

- **Fn** + **F3** (  )
- 画面右下通知領域の  - 「電源管理ユーティリティ」アイコンをダブルクリック



各画面の内容や設定方法は次のとおりです。

### 電源プラン

Windows の電源プランの切り替えや、消費電力の状況の確認ができます。



- **電源プランの変更**  
設定したい電源プランをチェックします。
- **消費電力の確認**  
消費電力の状況を、現在、1日、1週間、1ヶ月間の単位で確認できます。

## 充電設定

充電設定は、本機に AC アダプターとバッテリーを接続して使用する際に機能します。

※ ただし、ピークシフト (p.98) 実行中は、充電設定は実行されません。

● 「自動充電」(初期値) : バッテリー残量が 90%以下で充電を開始し、100%で充電完了します。

● 「手動設定」 : 充電停止レベルを設定できます。

< 設定範囲 >

60 ~ 80%

設定やレベルの変更をしたら [適用] をクリックします。

自動充電は、バッテリーでの使用頻度が高い場合におすすめします。

手動設定は、満充電の繰り返しによるバッテリーの劣化を抑えることができます。

## ピークシフト

ピークシフトは、本機に AC アダプターとバッテリーを接続して使用する際に機能します。

ピークシフトでは、AC アダプター接続時も、設定した時間中はバッテリーで本機を使用します。

設定した時間中でも、バッテリー残量が設定範囲に達すると、AC アダプターから電力を供給します。

ピークシフトの設定手順は次のとおりです。



① ピークシフトを選択します。設定内容を変えて、5 つまで登録できます。

② シフト名は変更ができます。

③ ピーク時間 (バッテリーで本機を使用する時間) を設定します。

④ バッテリーでの使用を停止するバッテリー残量を設定します。

「バッテリー低下による停止」の設定範囲は、10 ~ 30%です。バッテリー残量が設定値まで低下すると、AC アダプターからの電力供給を再開します。

⑤ 「毎日」(初期値) か「曜日指定」を選択します。曜日指定では曜日も選択します。

⑥ ピークシフトの設定が完了したら [適用] をクリックします。

- 7 ピークシフトを実行するには、実行したいピークシフト名の右側のバーを右にスライドします。

<ピークシフトの実行例>



## オプション

### ●消費電力ログ

[ログのクリア] をクリックすると、保存されている消費電力のログが削除されます。

## Endeavor電源プラン設定ツール

「Endeavor 電源プラン設定ツール」を使って、節電設定をすることができます。3 つのおすすめ電源プランや、お客様ご自身で新規に作成するプランの中から、使い方に合った節電プランを設定することもできます。  
詳しくは、次の場所をご覧ください。

<http://faq.epsondirect.co.jp/faq/edc/app/servlet/qadoc?21091>

「Endeavor 電源プラン設定ツール」は、必要に応じて次の場所からダウンロードし、インストールしてください。

<http://faq.epsondirect.co.jp/faq/dl/app/servlet/qadoc?21086>

## プランの変更方法

Endeavor 電源プラン設定ツールをインストールすると、「Endeavor おすすめ電源プラン1」が有効になります。必要に応じて、「Endeavor 電源プラン設定ツール」画面で設定を変更してください。

変更方法は、次のとおりです。

- 1 「スタート」－「EPSON DIRECT」－「Endeavor 電源プラン設定ツール」をクリックします。

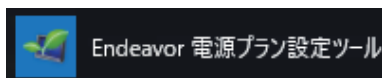

- 2 「Endeavor 電源プラン設定ツール」が起動したら、変更したいプランを選んで【有効】をクリックします。

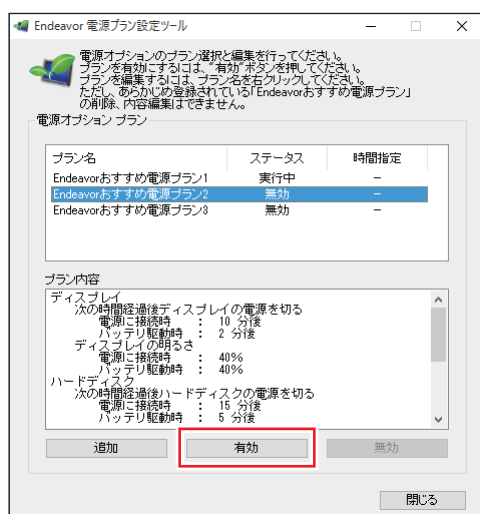

おすすめプランの内容や新規プラン作成方法は、次の場所をご覧ください。

<http://faq.epsondirect.co.jp/faq/edc/app/servlet/qadoc?21091>

# カメラを使う

本機前面には、カメラが搭載されており、写真や動画を撮影することができます。

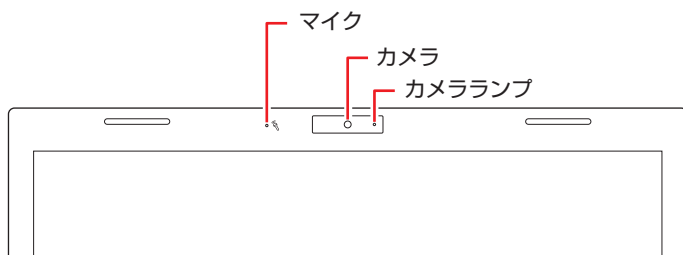

## 制限

- カメラのレンズ周辺には触れないでください。汚れや傷がつくと、撮影する画像が劣化します。
- カメラを太陽に向けしないでください。カメラの故障の原因となります。電源切状態でも向けしないでください。

## カメラアプリを使う

本機には、カメラ機能を使用するアプリとして、「カメラ」が添付されています。カメラアプリを起動して、カメラがオンになると、カメラランプが点灯します。カメラは次の手順で起動します。

【スタート】 - 「カメラ」

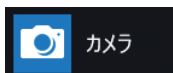

撮影した写真や動画は、「ピクチャ」の「カメラロール」に保存されます。

# その他の機能

ここでは、その他の機能について説明します。

## セキュリティーロックスロット

本機左側面には、「セキュリティーロックスロット」が搭載されています。ここには、専用の盗難抑止ワイヤー（セキュリティーロック）を取り付けます。

セキュリティーロックスロット

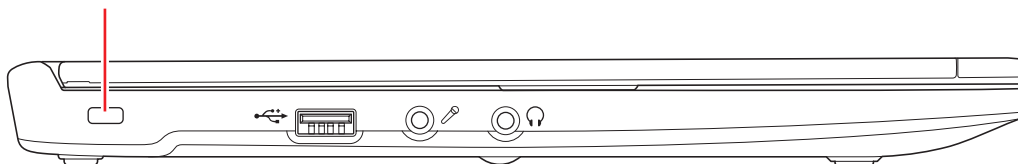

当社では、専用の盗難抑止ワイヤー（セキュリティーロック）を取り扱っています。詳しくは当社のホームページをご覧ください。

<http://shop.epson.jp/>

# 2

## 装置の増設・交換

ハードウェアアップグレードやメモリーの増設・交換方法、本機に接続できる装置について説明します。

増設・交換できる装置 .....	104
メモリーの装着 .....	105
外付け可能な周辺機器 .....	111

# 増設・交換できる装置

本機では、お客様ご自身でメモリー（SODIMM）を増設・交換することができます。



**制限**

本機では、メモリー以外の装置をお客様ご自身で増設・交換することはできません。

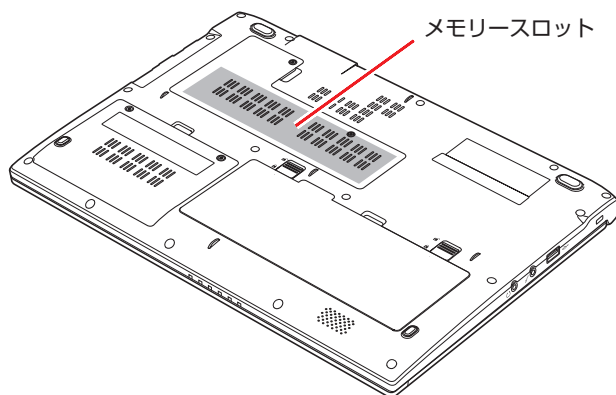

## メモリースロット

本機には、メモリースロットが底面に2本用意されています。

## ハードウェアアップグレード

当社では、コンピューター本体をお預かりして装置の増設・交換を行うハードウェアアップグレードを有償で行っています。

ハードウェアアップグレードが利用できる装置の最新情報は、次の場所でご確認ください。

<http://www.epsondirect.co.jp/support/afterservice/upgrade/index.asp>



# メモリーの装着

本機で使用可能なメモリーの仕様と、メモリーの取り付け・取り外し方法について説明します。本機にはメモリースロットが2本あり、メモリーを最大16GBまで搭載することができます。

## メモリーの仕様

本機で使用可能なメモリーは、次のとおりです。

- PC3L-12800 SODIMM (DDR3L-1600 SDRAM 使用)
- メモリー容量 2GB、4GB、8GB
- Non ECC
- 204ピン

## 最新メモリー情報

今後、使用可能なメモリーが追加される場合があります。また、それにともない、最大搭載可能容量が変更になることがあります。

メモリーの最新情報は、当社ホームページでご確認ください。

<http://shop.epson.jp/>

<http://faq.epsondirect.co.jp/faq/edc/app/servlet/qadoc?21531>

## メモリー装着の組み合わせ

本機はデュアルチャンネルに対応しているため、同一容量のメモリーを2枚1組で装着すると、データ転送速度のパフォーマンスが最大になります。

メモリー装着の組み合わせとメモリーの動作は、次のとおりです。

メモリー装着の組み合わせ	メモリーの動作
同一容量のメモリー2枚	デュアルチャンネルで動作。転送速度最大。
メモリー1枚*	通常の転送速度で動作（シングルチャンネル）。

\*メモリーを1枚で装着する場合は、メモリースロット1に装着してください。

## メモリー取り付け・取り外し時の注意

メモリーの取り付け・取り外しをする場合は、必ず次の点を確認してから作業を始めてください。



- メモリーの取り付け・取り外しをするときは、電源プラグをコンセントから抜いて、バッテリーパックを取り外し、10分以上放置してください。電源プラグやバッテリーパックを接続したまま作業をすると、感電や火傷の原因となります。
- 本機の分解・改造や、マニュアルで指示されている以外の増設・交換はしないでください。けが・感電・火災の原因となります。



- メモリーの取り付け・取り外しは、本機の内部が高温になっているときには行わないでください。火傷のおそれがあります。電源を切って10分以上待ち、本機の内部が十分冷めてから作業を行ってください。
- 不安定な場所（ぐらついた机の上や、傾いた所など）で、作業をしないでください。落ちたり、倒れたりして、けがをする危険があります。



- 作業を行う前に金属製のものに触れて静電気を逃がしてください。メモリーや本機に静電気が流れると、基板上の部品が破損するおそれがあります。
- 本機内部にネジや金属などの異物を落とさないでください。
- メモリーを持つときは、端子部や素子に触れないでください。破損や接触不良による誤動作の原因になります。
- 装着する方向を間違えないでください。メモリーが抜けなくなるなど故障の原因になります。
- メモリーを落とさないように注意してください。強い衝撃が、破損の原因になります。
- メモリーの着脱は、頻繁に行わないでください。必要以上に着脱を繰り返すと、端子部などに負担がかかり、故障の原因になります。

## メモリーの取り付け・取り外し

メモリーの取り付け・取り外し手順は、次のとおりです。



メモリー 1 枚のみで使用する場合は、必ずメモリースロット 1 (p.108) に装着してください。

### 取り付け

メモリーを取り付ける手順は、次のとおりです。

#### 1 本機の電源を切ります。

増設・交換作業の前に Windows を終了するときは、必ず次の方法で行ってください。通常の「シャットダウン」で終了すると、増設・交換後に機器が認識されなくなる場合があります。

- 1 [スタート] -  (電源) で **[Shift]** を押しながら「再起動」をクリックします。
- 2 表示されたメニューで「PC の電源を切る」を選択します。  
Windows が終了します。

**2** 本機に接続しているケーブル類 (AC アダプターなど) をすべて外し、10 分以上放置します。

**3** バッテリーを取り外します。

 p.33 「バッテリーの交換方法」 **3**

**4** 底面カバーのネジ (2 本) を外します。

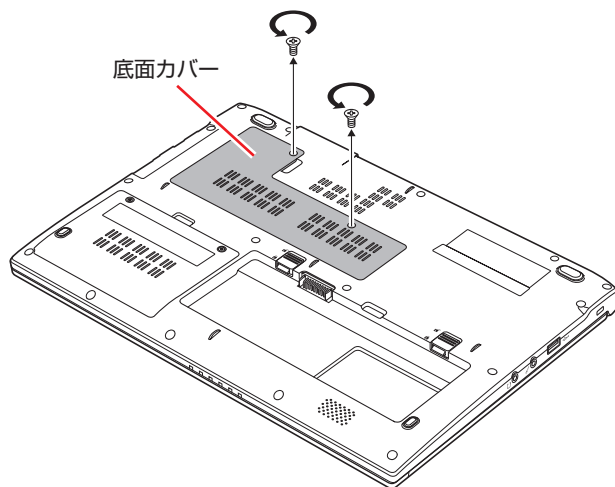

**5** 底面カバーを取り外します。

- 1 すき間に人差し指をかけて上に持ち上げ、ツメ A を外します。
- 2 ツメ B、ツメ C を外して、底面カバーを取り外します。

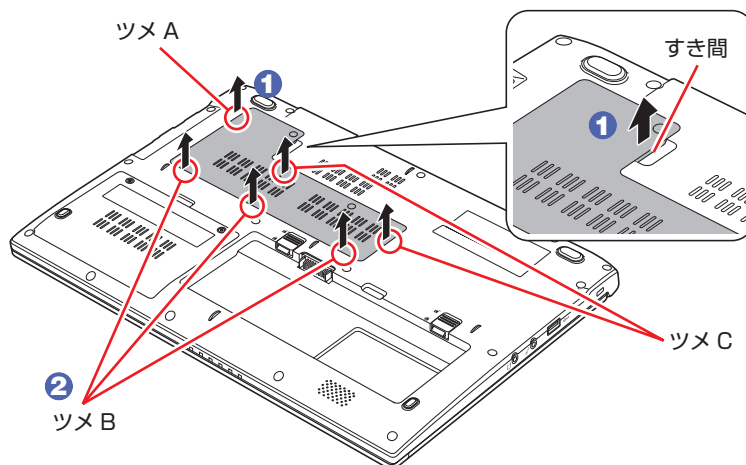

## 6 メモリスロット2の位置を確認します。

ここではメモリスロット2にメモリーを取り付ける手順を説明します。

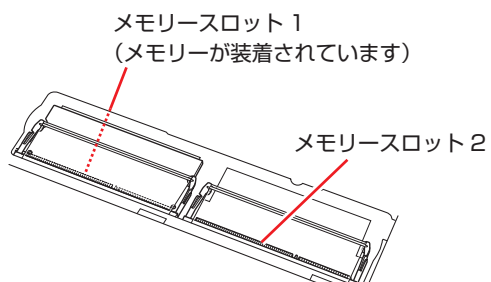

## 7 メモリスロット2にメモリーを取り付けます。

- 1 メモリーの端子部や素子に触れないように持ちます。

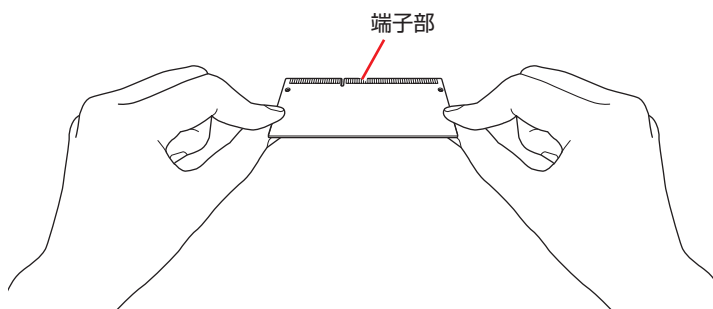

- 2 メモリーを、メモリスロット2に差し込みます。

切り欠きを突起に合わせ、メモリーを約45度の角度でメモリスロットに差し込みます。

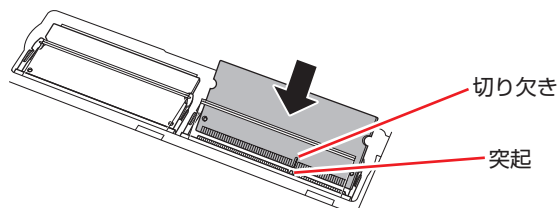

- 3 メモリーを静かに倒します。

正しく装着すると、「カチッ」と音がして両側の固定具で固定されます。

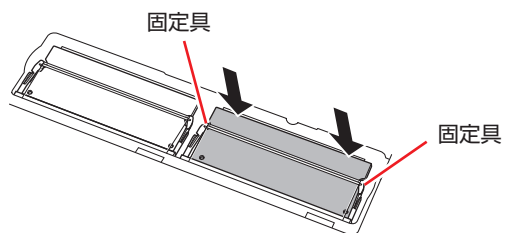

**8** 底面カバーを取り付けます。

- 1 底面カバーのツメ B を本体に合わせてはめ込みます。
- 2 ツメ A、ツメ C をはめ込みます。

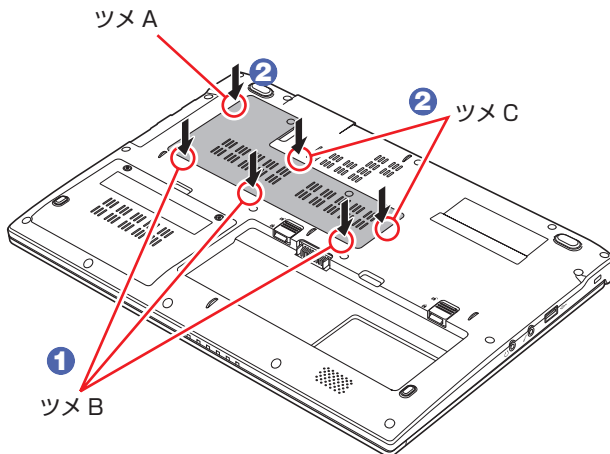

**9** 底面カバーをネジ（2本）で固定します。

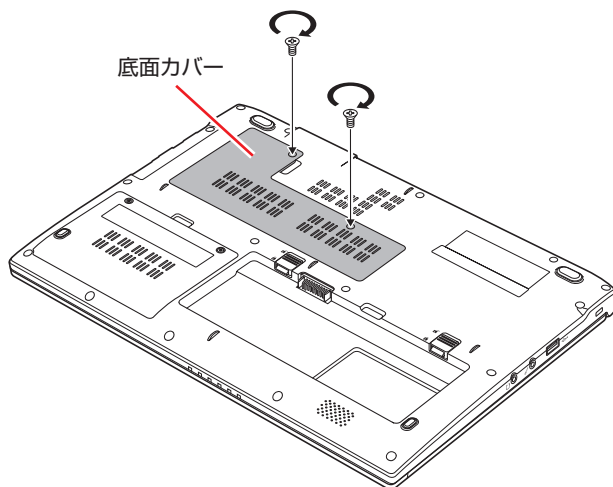

**10** バッテリーを取り付けます。

 p.34 「バッテリーの交換方法」 **4**

**11** 本機の底面を下にして置きます。

**12** **2** で取り外したケーブル類（AC アダプターなど）を接続します。

続いて  p.110 「メモリー取り付け・取り外し後の作業」を行います。

## 取り外し

メモリーの取り外しは、 p.108 「取り付け」の **6** ~ **7** を次の手順に読み替えて行ってください。

ここでは、メモリスロット2のメモリーを取り外す手順を例に説明します。

- 1** メモリーの両側を固定している固定具を外側に広げます。  
メモリーが起き上がります。

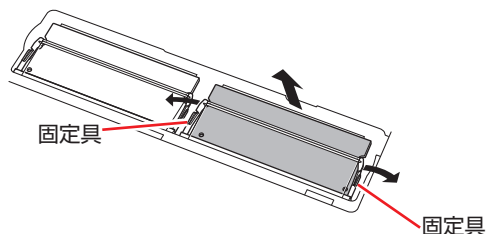

- 2** 起き上がったメモリーの両端を持って静かに引き抜きます。  
取り外したメモリーは、静電防止袋に入れて保管してください。

## メモリー取り付け・取り外し後の作業

メモリーの取り付け・取り外しをしたら、メモリーが正しく取り付けられているかどうか、必ずメモリーの容量を確認します。

メモリー容量の確認方法は、次のとおりです。

- 1** 本機の電源を入れ、すぐに **F2** を「トン、トン、トン…」と連続的に押して「UEFI Setup ユーティリティ」を起動します。
- 2** 「Main」メニュー画面－「System Memory」でメモリー容量を確認します。  
メモリー容量が正しく表示されない場合は、メモリーが正しく取り付けられていないことが考えられます。すぐに電源を切り、メモリーを正しく取り付けなおしてください。
- 3** **F10** を押して UEFI Setup ユーティリティを終了します。

# 外付け可能な周辺機器

本機のポートやコネクタには、次のような周辺機器を取り付けることができます。各コネクタへの接続方法は、本書または接続する周辺機器に添付のマニュアルをご覧ください。

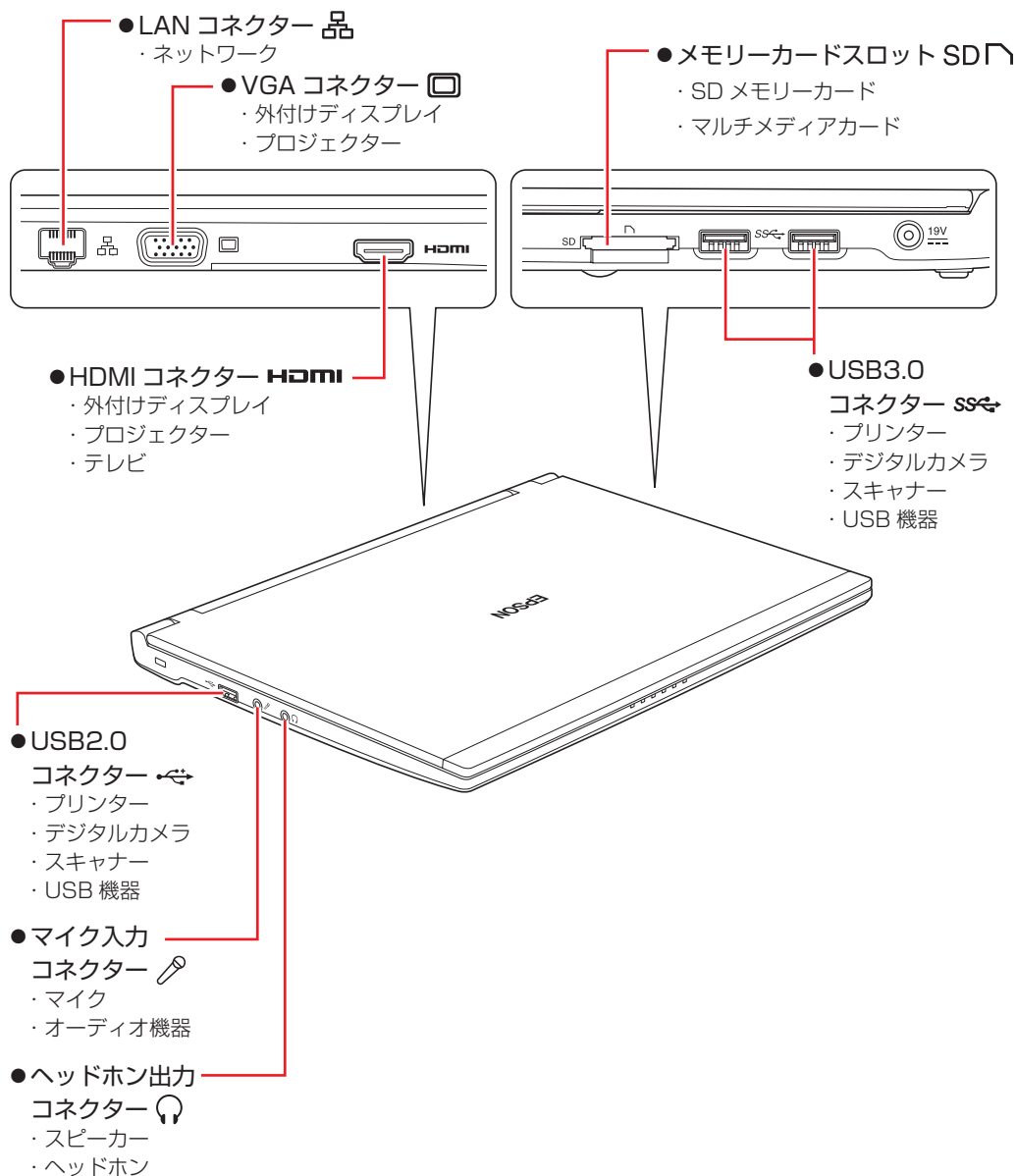

## そのほかの接続可能な周辺機器

本機では、ケーブルを介さずに次の機器が接続できます。

- ・無線 LAN 対応機器（無線 LAN 機能搭載時のみ）
- ・Bluetooth 対応機器（Bluetooth 機能搭載時のみ）





# 3

## UEFI の設定

コンピュータの基本状態を管理しているプログラム「UEFI」の設定を変更する方法について記載しています。

UEFI の設定を始める前に.....	114
UEFI Setup ユーティリティーの操作.....	115
UEFI Setup ユーティリティーの設定項目.....	126

# UEFI の設定を始める前に



## 制限

当社製以外の UEFI を使用すると、Windows が正常に動作しなくなる場合があります。当社製以外の UEFI へのアップデートは絶対に行わないでください。

UEFI は、コンピューターの基本状態を管理しているプログラムです。このプログラムは、マザーボード上に ROM として搭載されています。

UEFI の設定は「UEFI Setup ユーティリティ」で変更できますが、購入時のシステム構成に合わせて最適に設定されているため、通常は変更する必要はありません。UEFI の設定を変更するのは、次のような場合です。

- 本書やお使いの装置のマニュアルで指示があった場合
- パスワードを設定する場合
- マザーボード上の機能を有効 / 無効にする場合

UEFI の設定値を間違えると、システムが正常に動作しなくなる場合があります。設定値をよく確認してから変更を行ってください。

UEFI Setup ユーティリティで変更した内容は CMOS RAM と呼ばれる特別なメモリー領域に保存されます。このメモリーはリチウム電池によってバックアップされているため、本機の電源を切ったり、再起動しても消去されることはありません。



## 参考

### リチウム電池の寿命

UEFI Setup ユーティリティの内容は、リチウム電池で保持しています。リチウム電池は消耗品です。本機の使用状況によって異なりますが、AC アダプターやバッテリーからの電力供給がまったくない場合、電池の寿命は約 5 年です。日付や時間が異常になったり、設定した値が変わってしまうことが頻発するような場合には、リチウム電池の寿命が考えられます。

 **別紙** 「サポート・サービスのご案内」をご覧ください。

## 動作が不安定になったら

設定値を変更して本機の動作が不安定になった場合は、設定値を戻すことができます。

 p.120 「Load Setup Defaults (UEFI の初期値に戻す)」

# UEFI Setup ユーティリティの操作

ここでは、「UEFI Setup ユーティリティ」の次の操作方法について説明します。

- 基本操作（起動、操作、終了）
- 設定値を元に戻す
- パスワードを設定する
- HDD/SSD アクセス制限
- 起動（Boot）デバイスの順番を変更する

## UEFI Setupユーティリティの起動

本機の電源を入れる前に、キーボードの **[F2]** の位置を確認してください。 **1** では、すばやく **[F2]** を押す必要があります。

**1** 本機の電源を入れ、すぐに **[F2]** を「トン、トン、トン…」と連続的に押します。  
Windows が起動してしまった場合は、再起動してやり直してください。

**2** 「UEFI Setup ユーティリティ」が起動して「Main」メニュー画面が表示されます。

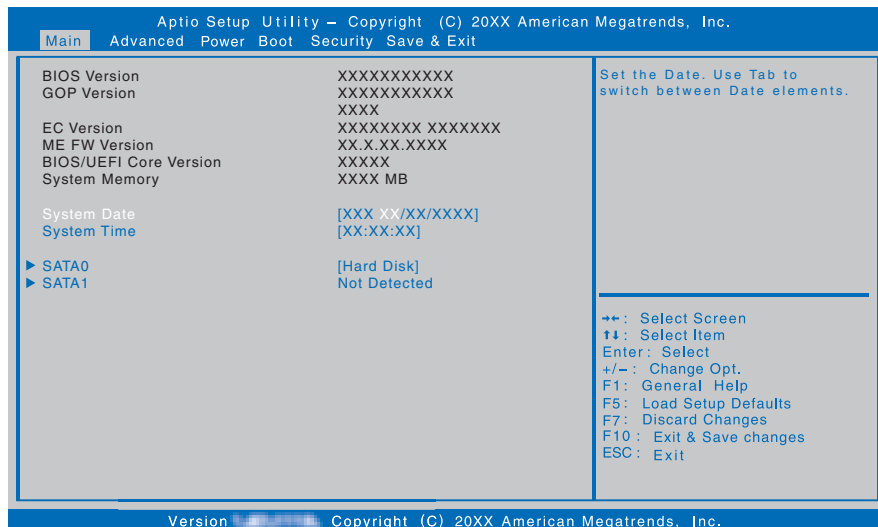

< UEFI Setup ユーティリティ画面（イメージ） >

# UEFI Setupユーティリティの操作

「UEFI Setup ユーティリティ」の操作は、キーボードで行います。

ここで説明している画面はイメージです。実際の設定項目とは異なります。

各メニュー画面と設定項目の説明は、[👉](#) p.126 「UEFI Setup ユーティリティの設定項目」をご覧ください。

## 画面の構成

UEFI Setup ユーティリティには、処理メニューに表示された「メニュー画面」と、設定項目によって表示される「サブメニュー画面」、設定値を変更する際に表示される「選択ウィンドウ」があります。

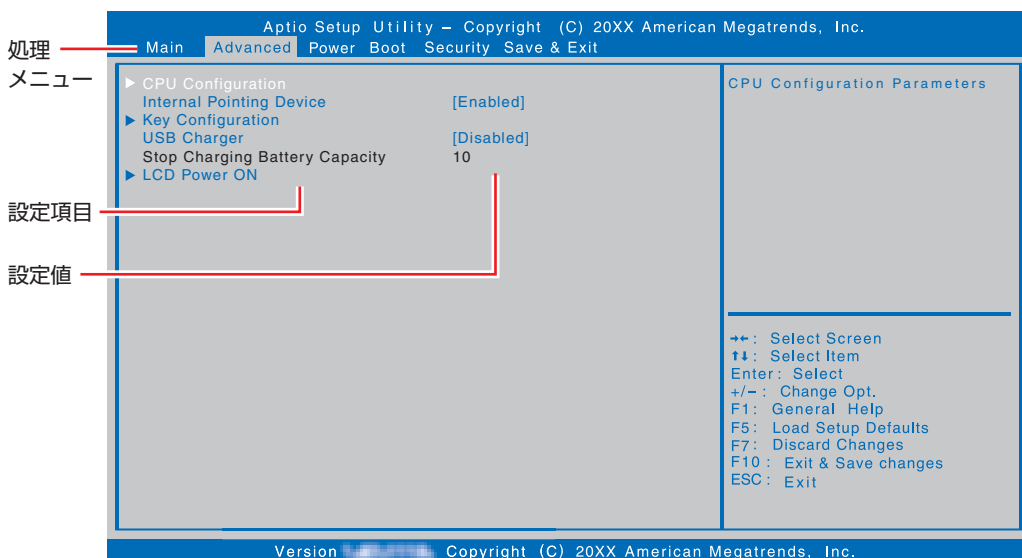



<メニュー画面>

## 操作方法

UEFI Setup ユーティリティの操作方法是次のとおりです。

- 1 変更したい設定項目のあるメニューを、処理メニューから選択し、設定項目を選択します。

  でメニュー間を移動します。

  で設定値を変更したい項目まで移動します。

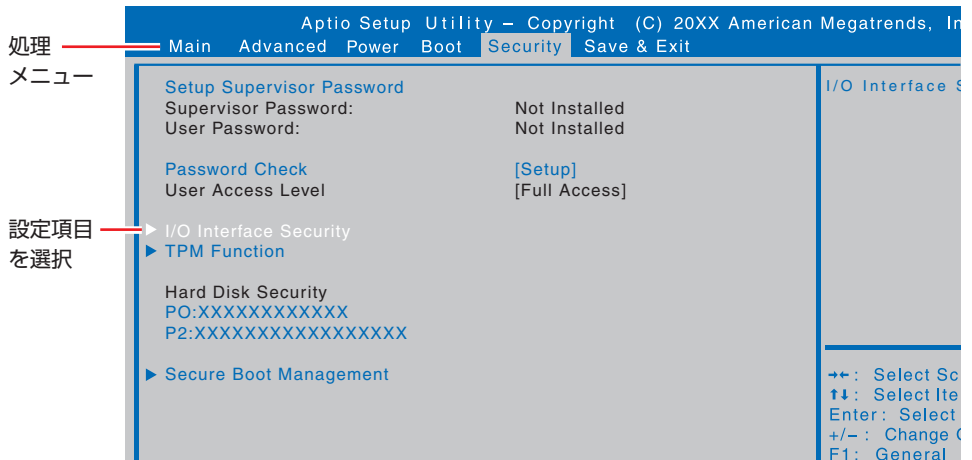

<メニュー画面>

### サブメニュー画面

設定項目によっては、 を押すとサブメニュー画面が表示される場合があります。

  で設定値を変更したい項目まで移動します。

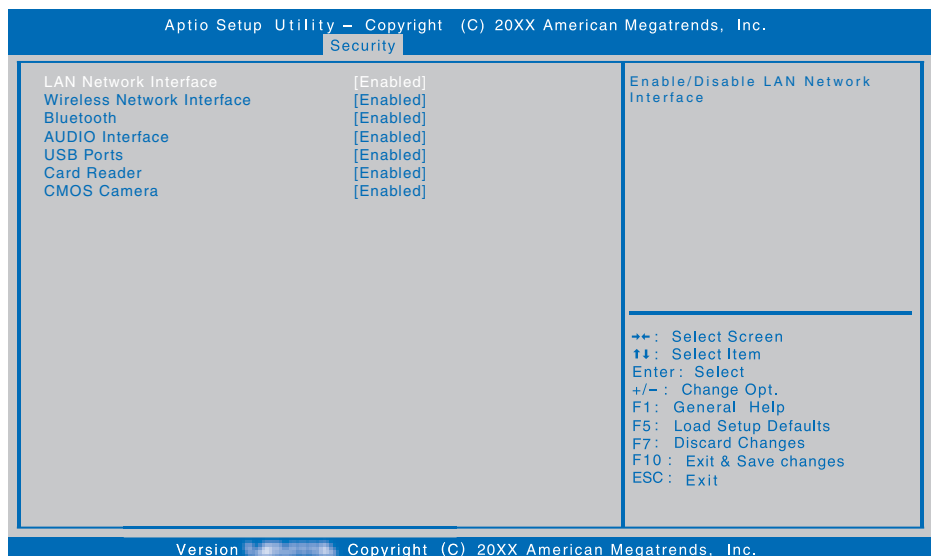

<サブメニュー画面>

サブメニュー画面からメニュー画面に戻るには、 を押します。



## 2 設定値を変更します。

◀ を押して選択ウィンドウを表示し、↑ ↓ で値を選択し ◀ で決定します。

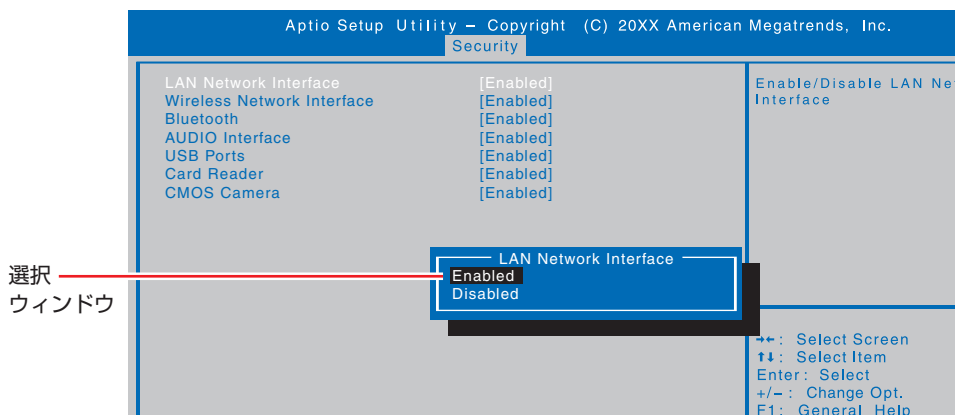

## キー操作

UEFI の画面を操作するときは、次のキーを使用します。

キー	操作できる内容
Esc	<ul style="list-style-type: none"><li>変更した内容を破棄し、終了します。</li><li>サブメニュー画面からメニュー画面に戻ります。</li></ul>
↑, ↓	設定を変更する項目を選択します。
←, →	処理メニューを選択します。
Fn + - (P <sub>-</sub> ) Fn + + (P <sub>+</sub> )	項目の値を変更します。
◀	<ul style="list-style-type: none"><li>サブメニュー画面を表示します。</li><li>選択項目の選択ウィンドウを表示します。</li><li>設定値を選択します。</li></ul>
F1	ヘルプを表示します。
F5	全設定項目の値を、UEFI の初期値に戻します。
F7	変更した設定値を前回保存した設定値に戻します。
F10	変更した設定値を保存して終了します。

## UEFI Setupユーティリティの終了

「UEFI Setup ユーティリティ」を終了するには、次の2つの方法があります。

### Exit & Save changes（変更した内容を保存し終了する）

変更した設定値を保存して、UEFI Setup ユーティリティを終了します。

- 1 **F10** を押す、または「Save & Exit」メニュー画面 - 「Exit & Save changes」を選択すると、次のメッセージが表示されます。

Save & reset	
Save configuration and reset?	
Yes	No

- 2 **[Yes]** を選択し、**[↵]** を押します。  
「UEFI Setup ユーティリティ」が終了し、Windows が起動します。

### Exit & Discard Changes（変更した内容を破棄し終了する）

変更した設定値を保存せずに、UEFI Setup ユーティリティを終了します。

- 1 **[Esc]** を押す、または「Save & Exit」メニュー画面 - 「Exit & Discard Changes」を選択すると、次のいずれかのメッセージが表示されます。

**[Esc]** を押した場合

Exit Without Saving	
Quit without saving?	
Yes	No

「Exit & Discard Changes」を選択した場合

Reset Without Saving	
Reset without saving?	
Yes	No

- 2 **[Yes]** を選択し、**[↵]** を押します。  
「UEFI Setup ユーティリティ」が終了し、Windows が起動します。

## 設定値を元に戻す

「UEFI Setup ユーティリティ」の設定を間違えてしまい、万一、本機の動作が不安定になってしまった場合などには、設定値をUEFIの初期値に戻すことができます。

### Load Setup Defaults (UEFIの初期値に戻す)

設定値をUEFIの初期値に戻す方法は、次のとおりです。

※「Security」メニュー画面のパスワードに関する設定は、初期値に戻すことができません。

- 1 **F5** を押す、または「Save & Exit」メニュー画面 - 「Load Setup Defaults」を選択すると、次のメッセージが表示されます。

Load Setup Defaults	
Load Setup Defaults?	
Yes	No

- 2 **[Yes]** を選択し、**↵** を押します。  
これで設定値が「UEFIの初期値」に戻ります。

### Discard Changes (前回保存した設定値に戻す)

前回保存した設定値に戻す方法は、次のとおりです。

- 1 **F7** を押す、または「Save & Exit」メニュー画面 - 「Discard Changes」を選択すると、次のメッセージが表示されます。

Load Previous Values	
Load Previous Values?	
Yes	No

- 2 **[Yes]** を選択し、**↵** を押します。  
これで設定値が「前回保存した設定値」に戻ります。



## Load Setup User Define (ユーザー設定値に戻す)

「Save User Define」で任意のユーザー設定値を保存しておくこと、以下の手順でユーザー設定値に戻すことができます。

- 1 「Save & Exit」メニュー画面 - 「Load Setup User Define」を選択すると、次のメッセージが表示されます。

Restore User Defaults	
Restore User Defaults?	
Yes	No

- 2 「Yes」を選択し、を押します。  
これで設定値が「ユーザー設定値」に戻ります。

## パスワードを設定する

「Security」メニュー画面でパスワードを設定すると、UEFI や Windows の起動時にパスワードを要求されるようになります。

パスワードの設定は、次のような場合に行います。

- 本機を使用するユーザーを制限したいとき

## パスワードの種類

パスワードには次の2種類があります。

- Supervisor Password (管理者パスワード)  
コンピューターの管理者用のパスワードです。
- User Password (ユーザーパスワード)  
一般ユーザー用のパスワードです。

## パスワードの設定方法

パスワードの設定方法を説明します。



設定したパスワードは、絶対に忘れないようにしてください。パスワードを忘れると、UEFI の設定変更や、設定によっては Windows の起動ができなくなります。

### 管理者パスワードの設定

管理者パスワードの設定方法は、次のとおりです。

管理者パスワードを設定すると、ユーザーパスワードや HDD/SSD アクセス制限などが設定できるようになります。



- 1 「Security」メニュー画面 – 「Set Supervisor Password」を選択して  を押すと、次のメッセージが表示されます。

Create New Password

- 2 パスワードを入力します。

「\*」が表示されない文字は、パスワードとして使用できません。パスワードとして使用できるのは英数字だけです。アルファベットの大文字と小文字は区別されません。パスワードは 8 文字まで入力可能です。

パスワード入力時は、キーボードの入力モードに注意してください。たとえば、数値キー入力モードでパスワードを設定し、起動時に数値キー入力モードではない状態でパスワードを入力するとエラーになります。

- 3  を押すと、次のメッセージが表示されます。もう一度同じパスワードを入力し、 を押します。

Confirm New Password

同じパスワードを入力しないと、「ERROR」というメッセージが表示されます。[Ok] が選択された状態で  を押し、1 からやり直してください。

パスワードの設定が完了すると、「Set Supervisor Password」項目の値が「Installed」に変わります。

### ユーザーパスワードの設定

ユーザーパスワードは、p.122 「管理者パスワードの設定」 – 1 で「Set User Password」を選択し、管理者パスワードと同じ手順で設定します。

### パスワード入力タイミングの設定

UEFI Setup ユーティリティ起動時や、Windows 起動時など、どのタイミングでパスワードを要求するかを設定します。

 p.130 「Security メニュー画面」 – 「Password Check」

## ユーザーパスワードの権限設定

ユーザーパスワードを設定した場合は、ユーザーパスワードでUEFIにログオンしたときの権限（項目の閲覧や変更に関する制限）を設定します。

 p.130 「Security メニュー画面」 - 「User Access Level」

※ 権限変更を行った場合は、**[F10]**を押してUEFI Setup ユーティリティを終了してください。

## パスワードの削除方法

パスワードの削除方法は、次のとおりです。

管理者パスワードを削除する場合は、管理者パスワードでUEFIにログオンしてください。

※ HDD/SSD アクセス制限やユーザーパスワードを設定している場合、管理者パスワードを削除すると、自動的にHDD/SSD アクセス制限やユーザーパスワードも削除（解除）されます。

- 1** 「Security」メニュー画面 - 「Set Supervisor Password」あるいは「Set User Password」を選択して **[↵]** を押すと、次のメッセージが表示されます。

Enter Current Password

- 2** 設定しているパスワードを入力して **[↵]** を押すと、次のメッセージが表示されます。

Create New Password

- 3** 何も入力せずに **[↵]** を押すと、次のメッセージが表示されます。

WARNING	
Clear Old Password. Continue?	
Yes	No

- 4** **[Yes]** を選択し、**[↵]** を押します。

「Supervisor Password」と「User Password」の両方または「User Password」項目の表示が「Not Installed」に変わります。

これでパスワードが削除されました。

HDD/SSDアクセス制限を設定している場合、管理者パスワードを削除すると、「Hard Disk Protection」項目が非表示になります。

## HDD/SSDアクセス制限

HDD/SSD アクセス制限のパスワードを設定すると、次の状態になります。

- UEFI や Windows 起動時、休止状態からの復帰時にパスワードの入力が必要になる
- HDD/SSD をほかのコンピューターに接続した場合、認識されない

HDD/SSD への無断アクセスや、万が一 HDD/SSD が盗難にあった場合の情報流出を防ぎたいときは、HDD/SSD アクセス制限のパスワードを設定します。

### HDD/SSD アクセス制限の設定 / 解除方法

HDD/SSD アクセス制限のパスワード設定方法は次のとおりです。



**制限**

パスワードを忘れてしまうと、アクセス制限を設定した HDD/SSD は使用できなくなります。登録したパスワードは絶対に忘れないようにしてください。

#### 設定方法

HDD/SSD アクセス制限の設定方法は次のとおりです。

- 1** 本機の電源を切り、シャットダウン状態から本機を起動します。  
一度電源を切らないと、HDD/SSD アクセス制限は設定できません。  
必ず電源を切ってから設定を行ってください。  
Windows を終了するときは、必ず次の方法で行ってください。通常の「シャットダウン」で終了すると、機器が認識されなくなる場合があります。
  - 1** [スタート] -  (電源) をクリックし、**[Shift]** を押しながら「再起動」をクリックします。
  - 2** 表示されたメニューで「PC の電源を切る」を選択します。  
Windows が終了します。
- 2** 本機の電源を入れ、すぐに **[F2]** を「トン、トン、トン…」と連続的に押して、「UEFI Setup ユーティリティ」を起動します。  
Windows が起動してしまった場合は、再度 **1** からやり直してください。
- 3** 管理者パスワードを設定します。  
 p.122 「パスワードの設定方法」
- 4** 「Security」メニュー画面 - 「Hard Disk Protection」を「Enabled」に設定します。  
 p.130 「Security メニュー画面」
- 5** **[F10]** を押して、UEFI Setup ユーティリティを終了します。  
 p.119 「UEFI Setup ユーティリティの終了」

## 6 Windows が起動したら、本機の電源を切ります。

最後に電源を切らないと、設定が有効になりません。  
Windows を終了するときは、必ず 1 の方法で行ってください。

### 解除方法

HDD/SSD アクセス制限の解除方法は次のとおりです。

## 1 本機の電源を切り、シャットダウン状態から本機を起動します。

一度電源を切らないと、HDD/SSD アクセス制限は設定できません。  
必ず電源を切ってから設定を行ってください。

## 2 本機の起動直後、すぐに **[F2]** を「トン、トン、トン…」と連続的に押して、「UEFI Setup ユーティリティ」を起動します。

HDD/SSD アクセス制限のパスワードを要求されるので、HDD/SSD アクセス制限のパスワードを入力します。

Windows が起動してしまった場合は、再度 1 からやり直してください。

## 3 「Security」メニュー画面－「Hard Disk Protection」を「Disabled」に設定します。

 p.122 「パスワードの設定方法」

## 4 **[F10]** を押して、UEFI Setup ユーティリティを終了します。

 p.119 「UEFI Setup ユーティリティの終了」

## 5 Windows が起動したら、本機の電源を切ります。

最後に電源を切らないと、設定が有効になりません。  
Windows を終了するときは、必ず 1 の方法で行ってください。

## BIOSモードとUEFIモード

本機は、Windows 10 が動作するよう、UEFI モードに設定されています。

- 「Security」メニュー画面－「Secure Boot Management」－「Secure Boot」：[Enabled]
- 「Boot」メニュー画面－「Boot Settings Configuration」－「UEFI Boot」：[Enabled]

Windows 7 などの OS は、BIOS モードで使用します。

- 「Security」メニュー画面－「Secure Boot Management」－「Secure Boot」：[Disabled]
- 「Boot」メニュー画面－「Boot Settings Configuration」－「UEFI Boot」：[Disabled]

※ Windows 10 を BIOS モードで使用した場合は、使用できない機能があります。

<使用できない機能例>

- Secure Boot
- Seamless Boot

# UEFI Setup ユーティリティの設定項目

ここでは、UEFI Setup ユーティリティで設定できる項目と、設定方法などについて説明します。UEFI Setup ユーティリティのメニュー画面には、次の5つのメニューがあります。

- Main メニュー画面  
HDD/SSD のモードや日付、時間などの設定を行います。
- Advanced メニュー画面  
CPU の機能、キーの入れ替えなどの設定を行います。
- Power メニュー画面  
省電力機能や起動に関する設定を行います。
- Boot メニュー画面  
システムの起動 (Boot) に関する設定を行います。
- Security メニュー画面  
パスワードに関する設定や、マザーボード上のデバイスに関する設定を行います。
- Save & Exit メニュー画面  
UEFI Setup ユーティリティを終了したり、UEFI の設定値を初期値に戻します。

## Mainメニュー画面

「Main」メニュー画面では、日付、時間などの設定を行います。設定項目は、次のとおりです。

 は初期値  
\*は項目表示のみ

*BIOS Version	本機に搭載されている BIOS のバージョンを表示します。
*GOP Version	GOP のバージョンを表示します。
*EC Version	EC のバージョンを表示します。
*ME FW Version	ME FW のバージョンを表示します。
*BIOS/UEFI Core Version	Core のバージョンを表示します。
*System Memory	メモリー容量を起動時に自動的に計算して表示します。
System Date	日付を設定します。(曜日 月 / 日 / 年)
System Time	時刻を設定します。(時間 : 分 : 秒)
SATA0 SATA1	本機に搭載されている HDD/SSD の設定をします。 ※表示される詳細項目は、HDD/SSD により異なります。
*Serial ATA0 *Serial ATA1	SATA ポート番号を表示します。
*DEVICE	HDD/SSD の種類を表示します。
*Model name	HDD/SSD の型番を表示します。
*SIZE	HDD/SSD の容量を表示します。
*F/W	ファームウェアのバージョンを表示します。
SATA0 SATA1	SATA port の設定を行います。 Auto : 接続されたデバイスを自動で認識します。 Not Installed : デバイスが接続されても認識しません。

SMART Monitoring	S.M.A.R.T (Self Monitoring Analysis and Reporting Technology) の状態 Enabled : 使用します。 Disabled : 使用しません。
------------------	---

## Advancedメニュー画面

「Advanced」メニュー画面では、CPUの機能や、キーの入れ替えなどの設定を行います。設定項目は、次のとおりです。

   は初期値  
\*は項目表示のみ

CPU Configuration	本機に搭載されているCPUの設定をします。
*CPUの型番	
*Processor Speed	CPUの周波数を表示します。
*FSB speed	FSBの周波数を表示します。
EIST	EIST (Enhanced Intel SpeedStep Technology) の有効 / 無効を設定します。 Disabled : 無効にします。 Enabled : 有効にします。
xD bit	CPUのメモリー保護機能の有効 / 無効を設定します。 Disabled : 無効にします。 Enabled : 有効にします。
Hyper Threading Technology ※ 機能を持つCPU搭載時のみ表示されます。	ハイパースレッディング機能の有効 / 無効を設定します。 Disabled : 無効にします。 Enabled : 有効にします。
Virtualization Technology ※ 機能を持つCPU搭載時のみ表示されます。	Intel Virtualization Technology の有効 / 無効を設定します。 Disabled : 無効にします。 Enabled : 有効にします。
Turbo Boost Technology ※ 機能を持つCPU搭載時のみ表示されます。	ターボブースト機能の有効 / 無効を設定します。 Disabled : 無効にします。 Enabled : 有効にします。
Internal Pointing Device	本機のタッチパッドを使用するかどうかを設定します。 Enabled : 使用します。 Disabled : 使用しません。
Key configuration	キーボードの左下側にある <span style="border: 1px solid black; border-radius: 5px; padding: 2px;">Ctrl</span> と、その隣にある <span style="border: 1px solid black; border-radius: 5px; padding: 2px;">Fn</span> の機能を入れ替えるかどうかを設定します。
Exchange L-Ctrl & L-Fn key	Enabled : <span style="border: 1px solid black; border-radius: 5px; padding: 2px;">Ctrl</span> と <span style="border: 1px solid black; border-radius: 5px; padding: 2px;">Fn</span> の機能を入れ替えます。 Disabled : <span style="border: 1px solid black; border-radius: 5px; padding: 2px;">Ctrl</span> と <span style="border: 1px solid black; border-radius: 5px; padding: 2px;">Fn</span> の機能を入れ替えません。
USB Charger	本機右側面、ACアダプターコネクタ側のUSB3.0コネクタで、USB充電機能を使用するかどうかを設定します。 Enabled : 使用します。 Disabled : 使用しません。

Stop Charging Battery Capacity ※「USB Charger」を [Enabled] にすると、設定可能になります。	USB 充電機能使用時に、電力供給を中止するバッテリー残量の値を設定します。 10：バッテリー残量が10%に低下すると、電力供給を中止します。 10（初期値）～100の範囲で数値を入力し  を押すと、値を変更することができます。
LCD Power ON	LCD ユニットの開いたときに本機の電源を ON にする機能の有効、無効をサブメニューで設定します。
LCD Power ON From S5/S4	電源 OFF や休止状態で、LCD ユニットの開いたときに本機の電源を ON にする機能を使用するかどうかを設定します。 Enabled：使用します。 Disabled：使用しません。
LCD Power ON From S3	スリープ状態で、LCD ユニットの開いたときに本機の電源を ON にする機能を使用するかどうかを設定します。 Enabled：使用します。 Disabled：使用しません。

## Powerメニュー画面

「Power」メニュー画面では、省電力機能や起動に関する設定を行います。  
設定項目は、次のとおりです。

 は初期値  
\*は項目表示のみ

APM Configuration	本機の起動に関する設定をします。
Power On by RTC Alarm	コンピューターを指定した時間に起動させる設定をします。 Disabled：設定しません。 Enabled：設定します。
RTC Alarm Date/Hour/Minute/Second ※「Power On By RTC Alarm」を [Enabled] にすると、設定可能になります。	起動する日時を設定します。 起動日を毎日になりたい場合は、「RTC Alarm Date」を「0」に設定します。
Wake up from S5	シャットダウン状態からの Wake on LAN の有効 / 無効を設定します。 Disabled：無効にします。 Enabled：有効にします。



## Bootメニュー画面

「Boot」メニュー画面では、システムの起動（Boot）に関する設定を行います。  
設定項目は、次のとおりです。

■ は初期値  
\*は項目表示のみ

Boot Setting Configuration	コンピューター起動時の設定をします。
Full Screen Logo	コンピューター起動時にロゴを表示するかどうかを設定します。 Enabled : 表示します。 Disabled : 表示しません。
*UEFI Boot	Windows 10 の場合は、初期値 [Enabled] で使用します。
UEFI IP v4 PXE	リモートブート機能の有効 / 無効を設定します。 Enabled : 有効にします。 Disabled : 無効にします。
UEFI IP v6 PXE	リモートブート機能の有効 / 無効を設定します。 Enabled : 有効にします。 Disabled : 無効にします。
*CSM parameters	CSM モード時のパラメーター設定です。
BOOT Option Priority	ドライブの起動順番を設定します。
BOOT Option #1	1 番目に起動するドライブを設定します。 初期値 : USD Optical Disk
BOOT Option #2	2 番目に起動するドライブを設定します。 初期値 : Hard Drive
BOOT Option #3	3 番目に起動するドライブを設定します。 初期値 : USB Hard Drive
BOOT Option #4	4 番目に起動するドライブを設定します。 初期値 : USB Floppy
BOOT Option #5	5 番目に起動するドライブを設定します。 初期値 : Network
UEFI Hard Drive Priorities	HDD/SSD の起動順番が表示されます。
Boot Option #1 ...	Windows Boot Manager : HDD/SSD の型番 Disabled : 接続された HDD/SSD を使用しません。

## Securityメニュー画面

「Security」メニュー画面では、パスワードに関する設定や、マザーボード上のデバイスに関する設定を行います。

設定項目は、次のとおりです。

■ は初期値

\*は項目表示のみ

Setup Supervisor Password	管理者パスワードの設定や変更を行います。
Set User Password ※ 管理者パスワードを設定すると表示されます。	ユーザーパスワードの設定や変更を行います。
*Supervisor Password/User Password	Supervisor Password (管理者パスワード) と User Password (ユーザーパスワード) が設定されているかどうかが表示されます。 Installed : パスワードが設定されています。 Not Installed : パスワードが設定されていません。
Password Check	管理者パスワード、ユーザーパスワードを設定している場合に、パスワード入力を要求するタイミングを設定します。 Setup : 「UEFI Setup ユーティリティ」起動時にパスワード入力を要求します。 Always : 「UEFI Setup ユーティリティ」起動時、システム起動時、休止状態から復帰時にパスワード入力を要求します。
User Access Level ※ ユーザーパスワードを設定すると設定可能になります。	「User Password」(ユーザーパスワード) で「UEFI Setup ユーティリティ」にアクセスするときのアクセスレベルを設定します。 View Only : ユーザーパスワード使用者は「UEFI Setup ユーティリティ」を閲覧できますが、設定項目の変更はできません。 Full Access : ユーザーパスワード使用者に管理者と同一の権利を許可します。「UEFI Setup ユーティリティ」のすべての項目を設定したり閲覧したりすることができます。ただし、管理者パスワードの変更はできません。
I/O Interface Security	ネットワークや外部機器のセキュリティの設定をします。
LAN Network Interface	有線 LAN を使用するかどうかを設定します。 Enabled : 使用します。 Disabled: 使用しません。
Wireless Network Interface ※ 無線 LAN 機能搭載時のみ表示されます。	無線 LAN を使用するかどうかを設定します。 Enabled : 使用します。 Disabled: 使用しません。
Bluetooth ※ Bluetooth 機能搭載時のみ表示されます。	Bluetooth を使用するかどうかを設定します。 Enabled : 使用します。 Disabled: 使用しません。
AUDIO Interface	サウンド機能を使用するかどうかを設定します。 Enabled : 使用します。 Disabled: 使用しません。
USB Ports	USB 機能を使用するかどうかを設定します。 Enabled : 使用します。 Disabled: 使用しません。
Card Reader	カードリーダーを使用するかどうかを設定します。 Enabled : 使用します。 Disabled: 使用しません。
CMOS Camera	カメラ機能を使用するかどうかを設定します。 Enabled : 使用します。 Disabled: 使用しません。

TPM Function	システムのセキュリティー機能の設定をします。
Trusted Platform Module	セキュリティー機能を使用するかどうかを設定します。 Windows 10 の場合は常に [Enabled] に設定されます。 Disabled: 使用しません。 Enabled: 使用します。
Clear Trusted Platform Module	TPM の設定を初期化するかどうかを設定します。 No: 初期化しません。 Yes: 初期化します。
*TPM Enabled Status:	TPM が有効になっているか、無効になっているかの情報を表示します。
*TPM Active Status:	TPM が動作しているかどうかの情報を表示します。
*TPM Owner Status:	TPM のオーナー情報を表示します。
*PO: SSD の型番	SSD が接続されているときに、SSD の型番を表示します。
*P2: HDD の型番	HDD が接続されているときに、HDD の型番を表示します。
Hard Disk Protection ※ 管理者パスワードを設定すると表示されます。	HDD/SSD へのアクセス制限を設定します。  p.124 「HDD/SSD アクセス制限」 Disabled: HDD/SSD へのアクセスを制限しません。 Enabled: HDD/SSD へのアクセスを制限します。
Secure Boot Management	セキュアブートの設定をします。
*System Mode State	システムモードの状態が表示されます。 User: セキュアブートのキーが適用されています。 Setup: セキュアブートのキーが適用されていません。
*Secure Boot State	セキュアブートの状態が表示されます。 Active: セキュアブートが適用されています。 Not Active: セキュアブートが適用されていません。
Secure Boot	セキュアブートの設定をします。 Windows 10 の場合は [Enabled] で使用します。
Manage All Factory keys	セキュアブートのキーを管理します。
Default Key Provision	初期値のままで使用します。
Install Default Secure Boot Keys ※ 「Default Key Provision」を [Enabled] に設定したときのみ表示されます。	初期値のままで使用します。
Clear Secure Boot Keys ※ 「Default Key Provision」を [Disabled] に設定したときのみ表示されます。	初期値のままで使用します。
*Platform Key (PK)	Platform Key の状態を表示します。
*Key Exchange Key Database (KEK)	Key Exchange Key Database の状態を表示します。
*Authorized Signature Database (DB)	Authorized Signature Database の状態を表示します。
*Forbidden Signature Database (DBX)	Forbidden Signature Database の状態を表示します。

## Save & Exitメニュー画面

「Save & Exit」メニュー画面では、UEFI Setup ユーティリティを終了したり、設定を初期値に戻したりします。

設定項目は、次のとおりです。

Exit & Save Changes	変更した内容(設定値)を保存してから、UEFI Setup ユーティリティを終了します。
Exit & Discard Changes	変更した内容(設定値)を保存せずに、UEFI Setup ユーティリティを終了します。
Discard Changes	UEFI Setup ユーティリティを終了させずに、変更した設定値を前回保存した設定値に戻します。
Load Setup Defaults	「Security」メニューのパスワード以外の設定を、初期値に戻します。
Save User Define	UEFI の設定値をユーザー設定値として保存します。
Load Setup User Define ※「Save User Define」で設定値を保存後、実行可能になります。	設定値をユーザー設定値に戻します。

# 4

## 困ったときは

困ったときの確認事項や対処方法などについて説明します。

トラブルが発生したら.....	134
起動・画面表示できないときは.....	136
トラブル時に効果的な対処方法.....	140
再インストール（PCを初期状態に戻す）.....	146

# トラブルが発生したら

困ったとき、トラブルが発生したときは、次のように対処方法を探してください。

## 起動・画面表示できる場合

起動・画面表示できる場合は、次の場所に対処方法を探してください。

### PC お役立ちナビ

コンピューターを起動、画面表示できる場合は、「PC お役立ちナビ」の「トラブル解決」で、対処方法の確認ができます。

【スタート】 - 【PC お役立ちナビ】

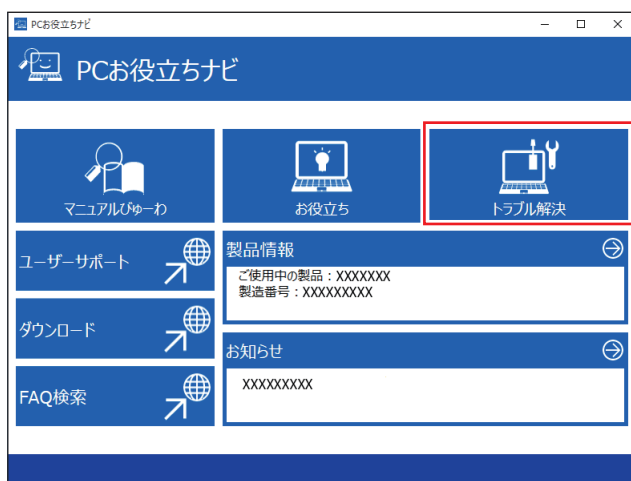

## Windows のトラブルシューティングツール

Windows 10 にはトラブルシューティングツールを集めたコーナーが用意されています。

[スタート] - 「Windows システムツール」 - 「コントロール パネル」 - 「システムとセキュリティ」 - 「コンピューターの一般的な問題のトラブルシューティング」



トラブルシューティングツールの一覧が表示されたら、トラブルに応じたツールをクリックして、トラブルシューティングを行ってみてください。

### 起動・画面表示できない場合

コンピューターを起動、画面表示できない場合は、[🔗 p.136 「起動・画面表示できないときは」](#)をご覧ください。

# 起動・画面表示できないときは

コンピューターを起動、画面表示できない場合は、診断を行い、各診断結果に応じた対処をしてください。

## 診断をする

次の診断を行ってください。対処方法が決まったら、👉 p.137 「対処をする」へ進んでください。

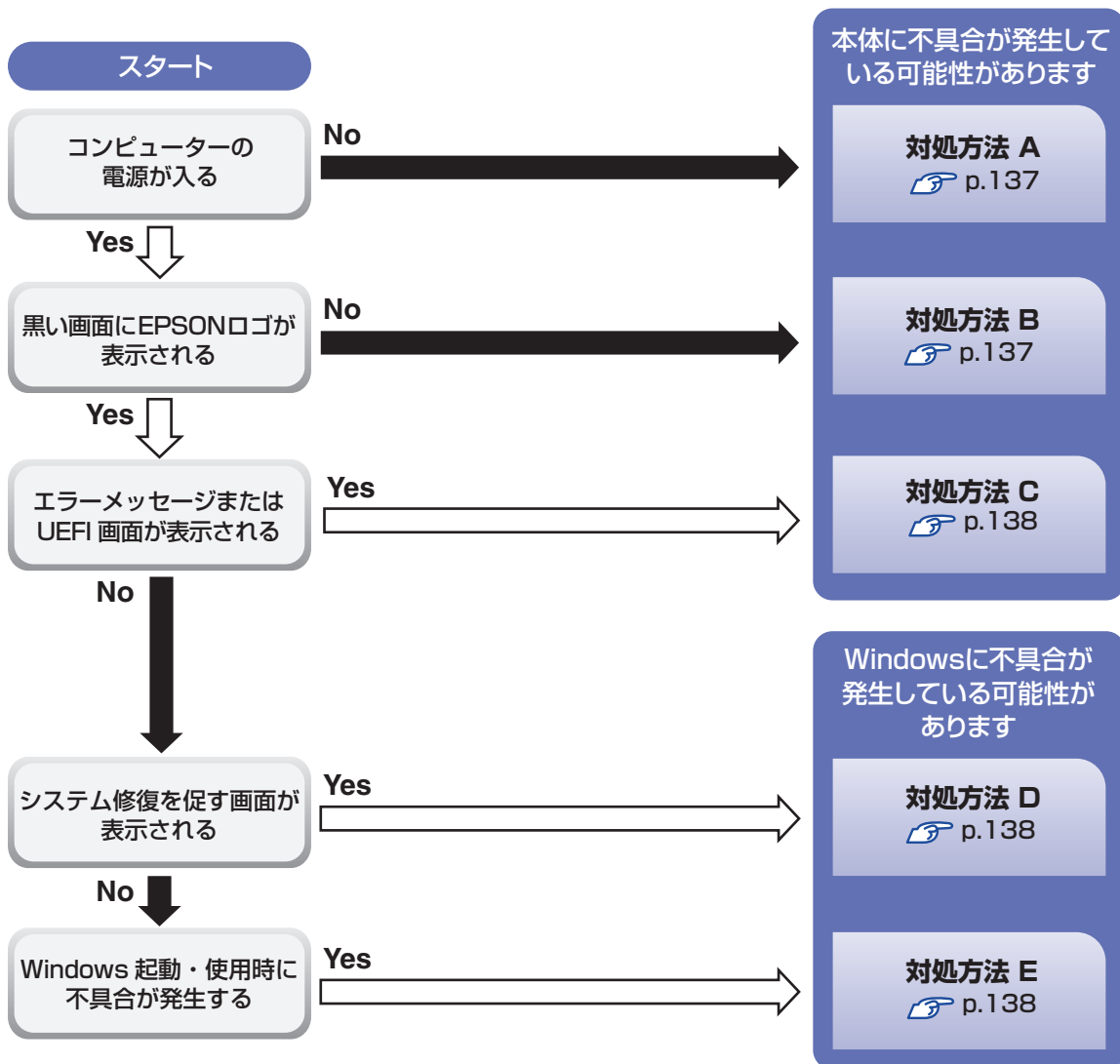



## 対処をする

コンピューターを起動、画面表示できないときの対処方法は、次のとおりです。  
対処後も不具合が解消しない場合は、[別紙](#)『サポート・サービスのご案内』をご覧ください、サポート窓口までお問い合わせください。

### 対処方法 A

次の対処を順番に行ってみてください。

- 1 コンピューターの電源を入れなおす**  
電源を入れなおす場合は、20 秒程度の間隔を空けてから電源を入れてください。20 秒以内に電源を入れなおすと、電源が異常と判断され、システムが正常に起動しなくなる場合があります。
- 2 電源コード/AC アダプター/バッテリーパックを接続しなおす**  
コンピューターへの電源供給に問題がある可能性があります。コンピューターの電源を切ってから、電源コード、AC アダプター、バッテリーパックを外して 1 分程度放置し、再度電源を入れ、問題が解決されるかどうか確認してください。  
バッテリーパックのみで使用している場合は、完全放電している可能性があります。AC アダプターを接続して使用してみてください。
- 3 周辺機器や増設した装置を取り外す**  
本機をご購入後に、プリンターやスキャナーなどの周辺機器、メモリーなど、お客様ご自身で増設された装置がある場合は、周辺機器や装置を取り外した状態で電源を入れ、問題が解決されるかどうか確認してください。

### 対処方法 B

次の対処を順番に行ってみてください。

- 1 電源コード/AC アダプター/バッテリーパックを接続しなおす**  
コンピューターへの電源供給に問題がある可能性があります。コンピューターの電源を切ってから、電源コード、AC アダプター、バッテリーパックを外して 1 分程度放置し、再度電源を入れ、問題が解決されるかどうか確認してください。  
バッテリーパックのみで使用している場合は、完全放電している可能性があります。AC アダプターを接続して使用してみてください。
- 2 周辺機器や増設した装置を取り外す**  
本機をご購入後に、プリンターやスキャナーなどの周辺機器、メモリーなど、お客様ご自身で増設された装置がある場合は、周辺機器や装置を取り外した状態で電源を入れ、問題が解決されるかどうか確認してください。

## 対処方法 C

起動時に「Reboot and Select…」というエラーメッセージまたはUEFIの画面が表示される場合は、次のとおり対処してみてください。

### 1 UEFI Setup ユーティリティ の設定を確認する

次の項目が [Enabled] に設定されていることを確認してください。

- ・ 「Boot」メニュー画面 - 「Boot Settings Configuration」 - 「UEFI Boot」
- ・ 「Security」メニュー画面 - 「Secure Boot Management」 - 「Secure Boot」

### 2 周辺機器や増設した装置を取り外す

本機をご購入後に、プリンターやスキャナーなどの周辺機器、メモリーなど、お客様ご自身で増設された装置がある場合は、周辺機器や装置を取り外した状態で電源を入れ、問題が解決されるかどうか確認してください。

## 対処方法 D

次のとおり対処してみてください。

### 1 表示された画面の指示に従ってシステムを修復する

### 2 再インストールする

HDD/SSD 内に記録されている、起動部分のプログラムが破損している可能性があります。再インストールを行って、問題が解決されるかどうか確認してください。

 p.146 「再インストール」

## 対処方法 E

次の対処を順番に行ってください。

### 1 コンピューターの電源を入れなおす

電源を入れなおす場合は、20 秒程度の間隔を空けてから電源を入れてください。20 秒以内に電源を入れなおすと、電源が異常と判断され、システムが正常に起動しなくなる場合があります。

### 2 周辺機器や増設した装置を取り外す

本機をご購入後に、プリンターやスキャナーなどの周辺機器、メモリーなど、お客様ご自身で増設された装置がある場合は、周辺機器や装置を取り外した状態で電源を入れ、問題が解決されるかどうか確認してください。

### 3 常駐アプリを停止したり、システムの復元を行う

常駐アプリ（システム稼動中、常に稼動しているアプリ）を一時的に停止させることで問題が解決するかを確認してください。

 p.141 「常駐アプリの停止」

常駐アプリが原因ではなかった場合は、「システムの復元」を行ってみてください。以前のコンピューターの状態に戻すことで、問題が解決できる可能性があります。

※ 128GB 以下のドライブではこの機能は使用できません。

 p.142 「システムの復元」

### 4 UEFI の設定を初期値に戻す

UEFI の不整合が原因で問題が発生している可能性があります。UEFI の設定を初期値に戻し、問題が解決されるか確認してください。初期値に戻す前に UEFI の設定をメモしておいてください。

 p.120 「Load Setup Defaults (UEFI の初期値に戻す)」









### 5 再インストールする

HDD/SSD 内に記録されている、起動部分のプログラムが破損している可能性があります。再インストールを行って、問題が解決されるかどうか確認してください。

 p.146 「再インストール」

# トラブル時に効果的な対処方法

トラブル時に効果的な対処方法を紹介します。

機能	こんなときに
<b>再起動</b>  p.140 本機を再起動します。	・ 使用しているアプリで指示があった場合 ・ アプリや Windows の動作が不安定になったとき
<b>アプリの強制終了</b>  p.141 アプリを強制終了します。	・ アプリや Windows が、キーボードやタッチパッドからの入力を受け付けず、何も反応しなくなったとき
<b>常駐アプリの停止</b>  p.141 不具合のある常駐アプリを停止します。	・ Windows が正常に起動しないとき ・ 動作が不安定になったとき
<b>システムの復元</b>  p.142 Windows を以前に作成した復元ポイントの状態に戻します。	・ Windows が正常に起動しないとき ・ 動作が不安定になったとき
<b>UEFI の初期化</b>  p.120 UEFI の設定を初期値に戻します。	・ UEFI の設定を誤って本機が起動しなくなったとき ・ 動作が不安定になったとき
<b>リチウム電池の交換</b>  p.142 リチウム電池を交換します。	・ 日時や時間がおかしくなる ・ UEFI で設定した値が変わってしまう
<b>PC を購入時の状態に戻す</b>  p.146 Windows の再インストールを行って、不具合を改善します。	・ Windows が正常に起動しないとき ・ 動作が不安定になったとき（上記項目の対処をしても起動しないとき）
<b>Windows 回復環境 (Windows RE)</b>  p.143 Windows を修復します。	・ Windows が正常に起動しないとき ・ 動作が不安定になったとき
<b>システム診断ツール</b>  p.144 ハードウェアに不具合があるかどうかを診断します。	・ 不具合の原因がハードウェアにあるかどうかを調べたいとき

## 再起動

電源が入っている状態で、本機を起動しなおすことを「再起動」と言います。次のような場合には、本機を再起動する必要があります。

- Windows の動作が不安定になった場合
- Windows Update を行った場合
- ドライバーやアプリをインストールした場合
- アプリで再起動の指示が表示された場合

本機の再起動方法は、次のとおりです。

**1** [スタート] -  (電源) - 「再起動」をクリックします。

再起動しても状態が改善されない場合は、本機の電源を切り、しばらくしてから電源を入れてください。

## アプリの強制終了

アプリや Windows がキーボードやタッチパッドからの入力を受け付けず、何も反応しなくなった状態を「ハングアップ」と言います。

ハングアップした場合は、アプリの強制終了を行います。

アプリの強制終了方法は、次のとおりです。

- 1** **Ctrl** + **Alt** + **Delete** を押します。
- 2** 表示された項目から「タスクマネージャー」をクリックします。
- 3** 「タスクマネージャー」画面が表示されたら、ハングアップしているアプリを選択して「タスクの終了」をクリックします。  
アプリが終了します。

## 強制的に電源を切る

**Ctrl** + **Alt** + **Delete** を押しても反応がない場合は、強制的に本機の電源を切ります。

強制的に本機の電源を切る方法は、次のとおりです。

- 1** 本機の電源スイッチ（）を 4 秒以上押し続けます。  
本機の電源が切れます。

## 常駐アプリの停止

常駐アプリ（システム稼働中、常に稼働しているアプリ）が原因で本機に不具合が発生していることもあります。一時的に常駐アプリを停止してみてください。

常駐アプリを停止する手順は次のとおりです。

- 1** **Ctrl** + **Alt** + **Delete** を押します。
- 2** 表示された項目から「タスクマネージャー」をクリックします。
- 3** 「タスクマネージャー」画面が表示されたら、詳細表示にして「スタートアップ」タブをクリックし、一覧から問題の原因となっている可能性のある項目（常駐アプリ）を選択し、「無効にする」をクリックします。  
常駐アプリが原因ではなかった場合、「有効にする」をクリックして元に戻してください。

## システムの復元

本機の動作が不安定になった場合、「システムの復元」を行って Windows を以前の状態（復元ポイントを作成した時点の状態）に戻すことで、問題が解決できることがあります。

※ 128GB 以下のドライブではこの機能は使用できません。

※ この機能は事前に「システムの保護を有効にする」(p.21) 設定を行っていた場合に使用できます。

システムを復元ポイントの状態に戻す方法は次のとおりです。

- 1** [スタート] を右クリック→「システム」→「システム情報」→画面左「システムの保護」をクリックします。
- 2** 「システムのプロパティ」画面が表示されたら、「システムの復元」をクリックします。
- 3** 復元ポイントを選択します。

---

### 「システムファイルと設定を復元します。」と表示された場合

---

- 1** 「推奨される復元」を選択し、「次へ」をクリックします。

「別の復元ポイントを選択する」を選択した場合は、復元ポイントを選んで作業を進めてください。

---

### 「システムファイルと設定の復元」と表示された場合

---

- 1** 画面の内容を確認し、「次へ」をクリックします。
- 2** 復元ポイントの一覧が表示されたら、復元ポイントを選択し、「次へ」をクリックします。

- 4** 「復元ポイントの確認」と表示されたら、内容を確認し、「完了」をクリックします。
- 5** 「いったんシステムの復元を開始したら…」と表示されたら、「はい」をクリックします。  
コンピューターが再起動します。
- 6** 「システムの復元は正常に完了しました。…」と表示されたら、「閉じる」をクリックします。  
これでシステムの復元は完了です。

## リチウム電池の交換

「UEFI Setup ユーティリティ」で設定した情報は、マザーボード上のリチウム電池により保持されています。

リチウム電池は消耗品です。コンピューターの使用状況により異なりますが、AC アダプターやバッテリーからの電力供給がまったく無い場合、本機のリチウム電池の寿命は約 5 年です。日付や時間がおかしくなったり、UEFI で設定した値が変わってしまうことが頻発するような場合には、リチウム電池の寿命が考えられます。[別紙](#)『サポート・サービスのご案内』をご覧ください。修理受付窓口までご連絡ください。

## Windows回復環境(Windows RE)を使う

本機のHDD/SSD内には、「Windows 回復環境 (Windows RE)」が設定されています。Windows RE を使用して、修復を行ってみてください。  
Windows RE は、本機にトラブルが起きると、自動的に起動します。



参考

### Windows RE を手動で起動する

Windows が起動する場合は、次の場所から Windows RE を起動できます。

[スタート] -  (設定) - 「更新とセキュリティ」 - 「回復」 - 「PC の起動をカスタマイズする」の [今すぐ再起動する]

## 自動修復

### PC が正常に起動しませんでした

[再起動] を押して PC を再起動すると、問題を解決できる場合があります。また、[詳細オプション] を押して、その他の方法で PC の修復を試すこともできます。

再起動

詳細オプション

## オプションの選択



続行  
終了して Windows 10  
に進みます



トラブルシューティング  
PC を初期状態に戻すか、詳細オプションを  
表示します



PC の電源を切る

## トラブルシューティング



この PC を初期状態に  
戻す  
個人用ファイルを保持するか削除するかを  
選んでから、Windows を再インストールしま  
す。



EPSON UTILITY  
EPSON UTILITY



詳細オプション

「トラブルシューティング」の各項目を実行すると、トラブルが解決する場合があります。

### ●この PC を初期状態に戻す

Windows を再インストールして、本機を初期状態に戻します。

 p.146 「再インストール (PC を初期状態に戻す)」

## ● EPSON UTILITY

### • システム診断ツール

システム診断ツールを起動し、システム診断を行います。

 p.144 「システム診断ツールを使う」

### • HDD 消去ツール

HDD 消去ツールを起動し、HDD/SSD のデータを消去します。

 p.152 「HDD/SSD のデータを消去する」

## ● 詳細オプション

### • システムの復元

PC に記録された復元ポイントを使って Windows を復元します。

※ 128GB 以下のドライブではこの機能は使用できません。

 p.142 「システムの復元」

### • イメージでシステムを回復

特定のシステムイメージを使って Windows を回復します。

### • スタートアップ修復

Windows の読み込みを妨げている問題を修正します。

### • コマンドプロンプト

高度なトラブルシューティングのためにコマンドプロンプトを使います。

### • UEFI ファームウェアの設定

PC の UEFI ファームウェアの設定を変えます。

### • スタートアップ設定

Windows のスタートアップ動作を変更します。

## システム診断ツールを使う

システム診断ツールを使うと、ハードウェアに不具合が発生しているかどうかを診断することができます。

## システム診断ツールの種類

システム診断ツールには、次の 2 種類があります。

### ● Windows上で起動するシステム診断ツール

Windows上でシステム診断を行うことができます。Windows が起動する場合に使用します。

### ● Windows 回復環境 (Windows RE) から起動するシステム診断ツール

Windows RE (p.143) からシステム診断機能を行うことができます。



## システム診断を実行する

Windows が起動する場合としない場合で、システム診断の実行方法は異なります。

---

### Windows が起動する場合

---

Windows上でシステム診断を行います。

Windows上でシステム診断を行う手順は、次のとおりです。

- 1** [スタート] - [システム診断ツール] をクリックします。
- 2** 「ユーザーアカウント制御」画面が表示された場合は、[はい] をクリックします。
- 3** システム診断ツールが起動したら、[診断開始] をクリックします。  
診断が開始します。
- 4** 診断が終了したら、診断結果を確認します。  
「PASS」と表示された場合、ハードウェアは正常に動作しています。  
「FAIL」と表示された場合は、該当項目に不具合がある可能性があります。  
 別紙 『サポート・サービスのご案内』 をご覧になり、テクニカルセンターまでご連絡ください。

---

### Windows RE が起動した場合

---

Windows RE からシステム診断ツールを起動します。

Windows RE からシステム診断を行う手順は、次のとおりです。

- 1** 「Windows RE」(p.143) が起動したら、起動した画面から「詳細オプション」を表示します。
- 2** 「オプションの選択」画面が表示されたら、「トラブルシューティング」をクリックします。
- 3** 「トラブルシューティング」画面が表示されたら、「EPSON UTILITY」をクリックします。  
コンピューターが再起動します。
- 4** 「OEMTool」画面が表示されたら、「システム診断ツール」をクリックします。
- 5** システム診断ツールが起動したら、[診断開始] をクリックします。  
診断が開始します。
- 6** 診断が終了したら、診断結果を確認します。  
「PASS」と表示された場合、ハードウェアは正常に動作しています。  
「FAIL」と表示された場合は、該当項目に不具合がある可能性があります。  
 別紙 『サポート・サービスのご案内』 をご覧になり、テクニカルセンターまでご連絡ください。



# 再インストール (PC を初期状態に戻す)

本機を初期状態に戻す方法を説明します。

## 再インストールとは

再インストールとは、Windows やドライバー / アプリを入れなおすことを言います。本機にトラブルが発生したときに、再インストールを行うと、トラブルが解決する場合があります。

再インストール方法には、次の 2 つがあります。目的や状況に応じた方法を選択してください。

個人用ファイルを保持して再インストール  p.147	<ul style="list-style-type: none"><li>●本機を初期状態に戻します。</li><li>●個人用ファイル (写真、音楽、ビデオなど) は保持されます。</li></ul>
すべてを削除して再インストール  p.148	<ul style="list-style-type: none"><li>●本機を初期状態に戻します。</li><li>●個人用ファイル (写真、音楽、ビデオなど) は削除されます。</li><li>●「個人用ファイルを保持して再インストール」で問題が改善しない場合に行います。</li></ul>

再インストールを実行できない、実行しても問題が改善されない場合は、回復ドライブを使用して Windows の再インストールを行うことができます。

※事前に外付け USB 機器に回復ドライブを作成していた場合のみ実行できます。

回復ドライブから Windows の再インストールを行う方法については、次の場所をご覧ください。

<http://faq.epsondirect.co.jp/faq/edc/app/servlet/qadoc?29541>



HDD/SSD の「リカバリー領域」(p.46) は削除しないでください。「リカバリー領域」には PC を初期状態に戻すためのデータが設定されています。

## 個人用ファイルを保持して再インストール

Windows が正常に起動しないときや動作が不安定になった場合には、個人用ファイルを保持して再インストールします。

個人用ファイルを保持して再インストールする方法は、次のとおりです。状況に応じて次のどちらかの方法で行ってください。

※ 再インストールは、AC アダプターを接続して行ってください。

---

### Windows が起動する場合

---

Windows が起動する場合は、次の手順で再インストールを行ってください。

- 1** [スタート] –  (設定) – 「更新とセキュリティ」 – 「回復」をクリックし、「この PC を初期状態に戻す」の [開始する] をクリックします。
- 2** 「オプションを選んでください」と表示されたら、[個人用ファイルを保持する] をクリックします。
- 3** 「お使いのアプリは削除されます」と表示された場合は、[次へ] をクリックします。
- 4** 「この PC を初期状態に戻す準備ができました」と表示されたら、[初期状態に戻す] をクリックします。

本機が再起動し、処理が開始されます。処理には約 1 時間かかります。処理中はキーボードやタッチパッドを操作しないでください。

処理が終了すると、デスクトップが表示されます。必要に応じて、再設定やアプリのインストールを行ってください。

---

### Windows が起動しない場合

---

Windows が起動しない場合は、HDD/SSD 内の Windows 回復環境 (Windows RE) が自動的に起動します。Windows RE で再インストールを行ってください。

 p.143 「Windows 回復環境 (Windows RE) を使う」

## すべてを削除して再インストール

次のような場合は、すべてを削除して Windows を再インストールします。

- 「個人用ファイルを保持して再インストール」を行っても問題が改善しない場合
- インストールしたアプリや保存したデータをすべて削除して、初期状態に戻したい場合

すべてを削除して再インストールする方法は、次のとおりです。状況に応じて次のどちらかの方法で行ってください。

※ C ドライブの設定やデータは、再インストールを行うと消えてしまいます。

可能な場合は、再インストールの前に、設定を書き写したり、バックアップを行ってください。

※ 再インストールは、AC アダプターを接続して行ってください。

---

### Windows が起動する場合

---

Windows が起動する場合は、次の手順で再インストールを行ってください。

- 1** [スタート] -  (設定) - 「更新とセキュリティ」 - 「回復」をクリックし、「この PC を初期状態に戻す」の [開始する] をクリックします。
- 2** 「オプションを選んでください」と表示されたら、[すべて削除する] をクリックします。
- 3** 「PC に複数のドライブがあります」と表示された場合は、「Windows がインストールされているドライブのみ」を選択します。
- 4** 「ドライブのクリーニングも実行しますか?」と表示されたら、[ファイルの削除のみ行う] をクリックします。
- 5** 「この PC を初期状態に戻す準備ができました」と表示されたら、[初期状態に戻す] をクリックします。

本機が再起動し、処理が開始されます。処理には約 1 時間かかります。処理中はキーボードやタッチパッドを操作しないでください。

処理が終了すると、Windows のセットアップ画面が表示されます。画面の指示に従って、セットアップを行ってください。セットアップ後は、必要に応じて再設定やアプリのインストールを行ってください。

---

### Windows が起動しない場合

---

Windows が起動しない場合は、HDD/SSD 内の Windows 回復環境 (Windows RE) が自動的に起動します。Windows RE で再インストールを行ってください。

 p.143 「Windows 回復環境 (Windows RE) を使う」

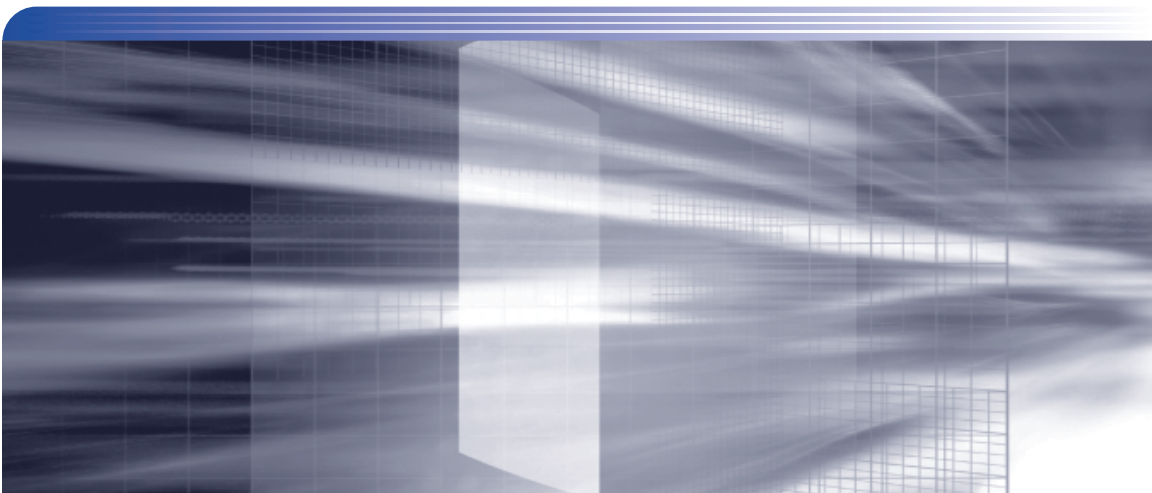

# 付録

本機をご使用になる際に役に立つ情報や、本機の仕様などについて説明します。

お手入れ .....	150
コンピューターを廃棄するときは.....	151
機能仕様一覧 .....	153

# お手入れ

本機は精密な機械です。取り扱いに注意して、定期的にお手入れを行ってください。



お手入れは、本機の電源を切った状態で行ってください。

## 本機のお手入れ

本機のお手入れ方法について説明します。

### 外装

コンピューター本体の外装の汚れは、中性洗剤を染み込ませた柔らかい布で、軽く拭き取ってください。



- 本機をたたいたり、硬いものでこすったりしないでください。変形やキズ、破損の原因となります。
- ベンジン、シンナーなどの溶剤を使わないでください。変色や変形の可能性があります。

### LCD 画面

LCD 画面は乾いた布やティッシュペーパーなどで拭いてください。水や洗剤などは使わないでください。

# コンピューターを廃棄するときは

本機を廃棄する際の注意事項や、HDD/SSD のデータ消去方法について説明します。  
パソコン回収サービスについては、下記ホームページをご覧ください。

<http://shop.epson.jp/guide/recycle/>

## コンピューターの廃棄・譲渡時のHDD/SSD上のデータ消去に関するご注意

コンピューターは、オフィスや家庭などで、いろいろな用途に使われるようになってきています。これらのコンピューターの中のHDD/SSDという記憶装置に、お客様の重要なデータが記録されています。

したがって、そのコンピューターを譲渡あるいは廃棄するときには、これらの重要なデータを消去するということが必要です。

ところが、このHDD/SSD内に書き込まれたデータを消去するというのは、それほど簡単ではありません。

「データを消去する」という場合、一般に

- ① データを「ごみ箱」に捨てる
- ② 「削除」操作を行う
- ③ 「ごみ箱を空にする」コマンドを使って消す
- ④ アプリで初期化（フォーマット）する
- ⑤ 再インストールを行い、工場出荷状態に戻す

などの作業を行うと思います。

まず、「ごみ箱」にデータを捨てても、OSのもとでファイルを復元する事ができてしまいます。更に②～⑤の操作をしても、HDD/SSD内に記録されたデータのファイル管理情報が変更されるだけで、実際はデータが見えなくなっているだけの場合があります。

つまり、一見消去されたように見えますが、WindowsなどのOSのもとで、それらのデータを呼び出す処理ができなくなっただけで、本来のデータは残っているという状態にあるのです。

したがって、特殊なデータ回復のためのアプリを利用すれば、これらのデータを読みとることが可能な場合があります。このため、悪意のある人により、このコンピューターのHDD/SSD内の重要なデータが読みとられ、予期しない用途に利用される恐れがあります。

コンピューターユーザーが、廃棄・譲渡等を行う際に、HDD/SSD上の重要なデータが流出するというトラブルを回避するためには、HDD/SSDに記録された全データを、ユーザーの責任において消去することが非常に重要です。消去するためには、専用アプリあるいはサービス（有償）を利用するか、HDD/SSD上のデータを物理的・磁氣的に破壊して、読めなくすることを推奨します。

なお、HDD/SSD上のソフトウェア（OS、アプリなど）を削除することなくコンピューターを譲渡すると、ソフトウェアライセンス使用許諾契約に抵触する場合がありますため、十分な確認を行う必要があります。

## HDD/SSDのデータを消去する

本機を廃棄する前に HDD/SSD のデータを消去してください。



HDD/SSD のデータ消去は、「HDD 消去ツール」を使って行います。HDD 消去ツールを使用すると、HDD/SSD 内のデータをすべて消去することができます。

消去を開始すると、HDD/SSD のデータは元には戻りません。必要に応じてデータをバックアップしてください。



**制限**

データ消去の結果について、当社および開発元の Ultra-X 社は責任を負いません。HDD/SSD のデータ消去・廃棄は、お客様の責任において行ってください。

- 1** [スタート] -  (電源) をクリックし、**[Shift]** を押しながら「再起動」をクリックします。
- 2** 「オプションの選択」画面が表示されたら、「トラブルシューティング」をクリックします。
- 3** 「トラブルシューティング」画面が表示されたら、「EPSON UTILITY」をクリックします。  
コンピューターが再起動します。
- 4** 「OEMTool」画面が表示されたら、「HDD 消去ツール」をクリックします。
- 5** 「HDD\_ERASE」画面が表示されたら、データを消去したい HDD/SSD を選択し、**[ゼロ消去]** をクリックします。
- 6** 「実行してよろしいですか」と表示されたら、**[OK]** をクリックします。  
消去が開始され、進行状況が表示されます。
- 7** 消去が終了したら、本機の電源を切ります。
  - 1** 「HDD\_ERASE」画面の右上の  をクリックします。
  - 2** 「OEMTool」画面が表示されたら、画面右上の  をクリックします。
  - 3** 「オプションの選択」画面が表示されたら、「PC の電源を切る」をクリックします。

これでデータの消去は終了です。



# 機能仕様一覧

型番	NA512E	
モデル名	HD 液晶搭載モデル	フルHD 液晶搭載モデル
CPU*1	購入時の選択による	
チップセット	CPU 内蔵	
UEFI	AMI UEFI	
メインメモリー*2	規格	PC3L-12800 SODIMM (DDR3L-1600 SDRAM)
	搭載可能容量(最大)	16GB
	スロット	SODIMM スロット (204 ピン) × 2
ビデオメモリー (メインメモリーと共用)	最大 1236MB ~ 8854MB (メインメモリーの容量による)	
液晶タイプ、表示解像度 (最大)	13.3 型 HD 液晶 1366 × 768 True Color 32 ビット *3	13.3 型 フルHD 液晶 1920 × 1080 True Color 32 ビット *3
	外部ディスプレイ表示解像度	
HDD または SSD		シリアル ATA 600MB/s 対応 2.5 型 HDD/SSD (容量は購入時の選択による) シリアル ATA 600MB/s 対応 M.2 SSD (容量は購入時の選択による)
メモリーカードスロット *4	1 : SD メモリーカード (SDHC/SDXC 対応)、マルチメディアカード *5	
サウンド機能	インテル ハイ・デフィニション・オーディオ対応コントローラー REALTEK 製 ALC269、モノラルスピーカ (出力 1W)、モノラルマイク	
ネットワーク機能	1000Base-T/100Base-TX/10Base-T 対応 Intel 製 i219V コントローラー	
無線 LAN / Bluetooth (オプション)	Intel Dual Band Wireless-AC 7265 + Bluetooth 「WiFi CERTIFIED」 モジュール	
キーボード	日本語対応 86 キー	
ポインティングデバイス	タッチパッド	
カメラ	92 万画素	
インタフェース	USB	3 : USB3.0 × 2 (右側面)、USB2.0 × 1 (左側面)
	LAN	1 : RJ-45
	サウンド	ヘッドホン出力 × 1、マイク入力 × 1
	ディスプレイ	VGA ミニ D-SUB 15 ピン × 1、HDMI TypeA 19 ピン × 1 (オプションの HDMI-DVI 変換アダプター使用で、HDMI をデジタル DVI-D 24 ピンに変換)
セキュリティーチップ (TPM)	TPM1.2 対応 Infineon SLB9660TT1.2 コントローラー	
電源	AC アダプター *6*7 (ADP-40PH)	入力 : AC100V ~ 240V ± 10% (50/60Hz)、1.2A 出力 : DC19V、2.1A、40W 質量 : 約 228g (電源コード含む)
	バッテリー (BT4103-B)	容量 : 2000mAh リチウムイオンポリマー 14.8V 駆動時間 *8 : 約 8.0 時間 (HD 液晶搭載時)、約 6.7 時間 (フル HD 液晶搭載時)
本体寸法 (幅×奥行き×高さ)	約 319.0 × 226.0 × 20.5 mm	
本体質量 (バッテリー含む)	約 1.2kg	
消費電力 (AC 側)	最大定格出力時 (理論値) : 47.2W	
動作環境	動作温度 : 10 ~ 35℃、動作湿度 : 20 ~ 80% (ただし、結露しないこと)	

\*1 プログラムの負荷によって動作周波数が低下することがあります。

\*2 新規メモリー追加や最大搭載可能容量変更の可能性あり (当社ホームページ参照)。

\*3 ビデオコントローラーのデザイン機能により約 1,677 万色を実現。

\*4 SD メモリーカードの著作権保護機能には非対応。

\*5 記載は対応規格であり、すべてのカードでの動作を保証するものではありません。

\*6 AC100V 用 (日本仕様)。本製品は国内専用のため、海外での使用は保証対象外。

\*7 電源の入力波形は、正弦波のみをサポートしています。

\*8 動作時間は JEITA 測定方法 Ver.2.0 に基づく測定値 (システム構成や使用環境により異なる)。最小構成時。

本書に記載している仕様は製品発売時の情報です。最新情報は次の場所をご覧ください。

<http://faq.epsondirect.co.jp/faq/edc/app/servlet/qadoc?21531>

## 無線機能(オプション)

本機の無線機能について記載します。

### Bluetooth

本機の Bluetooth\* の仕様は次のとおりです。

準拠規格	Bluetooth 標準規格 Ver.4.0+EDR
通信速度	3 Mbps

\* 本製品には、電波法の規定により、工事設計認証を取得した無線設備を内蔵しています。

認証製品名：7265NGW

認証番号：003-140018

### 無線 LAN

本機の無線 LAN\*<sup>1</sup> の仕様は次のとおりです。

準拠規格	IEEE802.11ac/a/n 無線 LAN 標準プロトコル、ARIB STD-T71 IEEE802.11b/g/n 無線 LAN 標準プロトコル、ARIB STD-T66
データ転送速度 (規格値)* <sup>2</sup>	IEEE802.11a/g：54Mbps IEEE802.11b：11Mbps IEEE802.11n：300Mbps(2x) IEEE802.11ac：867Mbps(2x)
変調方式	DS-SS 方式、OFDM 方式
伝送距離 (理論値)* <sup>3</sup>	IEEE802.11a：12m IEEE802.11b：40m IEEE802.11g：25m
セキュリティー* <sup>4</sup>	IEEE802.11a/b/g：WEP、WPA (AES, TKIP)、WPA2 (AES, TKIP) IEEE802.11ac/n：WPA (AES)、WPA2 (AES)
使用無線チャンネル	IEEE802.11ac/a/n：36/40/44/48ch (W52)、52/56/60/64ch (W53)、 100/104/108/112/116/120/124/128/132/136/140 ch (W56) IEEE802.11b/g/n：1～13ch

\*<sup>1</sup> 本機には、電波法の規定により、工事設計認証を取得した無線設備を内蔵しています。

認証製品名：7265NGW

認証番号：003-140018

\*<sup>2</sup> 無線 LAN 規格の理論上の最大値であり、実際のデータ転送速度を示すものではありません。

\*<sup>3</sup> 屋内におけるアクセスポイントとの通信距離です。実際の通信距離は、電波環境、障害物、設置環境などの周囲条件や、アプリケーション、Windows などの使用条件によって短くなります。

\*<sup>4</sup> IEEE802.1xについて、Windows Server 2012とのIEEE802.1x Radius Server(EAP-TLS対応認証サーバー) + WPA (TKIP) の組み合わせによる認証において動作を確認しています。すべての環境下での動作を保証するものではありません。

## 電波に関するご注意

無線機能選択時、本機には認証を取得した無線設備が内蔵されており、5GHz または 2.4GHz の周波数帯を使用します。

- 本機の無線設備は、電波法に基づく小電力データ通信システムの無線局として技術基準適合証明を受けているため、本機を分解／改造しないでください。なお、日本国内でのみ使用できます。
- 5GHz (W52、W53) の周波数帯は、電波法の規定により屋外では使用できません。
- 2.4GHz の周波数帯では、電子レンジ等の産業・科学・医療機器のほか、工場の製造ライン等で使用される免許を要する移動体無線局、免許を要しない特定小電力無線局、アマチュア無線局等（以下「他の無線局」と称す）が運用されています。
  - (1) 本機の無線設備をご使用になる前に、近くで「他の無線局」が使用されていないことを確認してください
  - (2) 万一、本機の無線設備と「他の無線局」との間に電波干渉が発生した場合には、速やかに本機の使用場所または使用無線チャンネルを変えるか、運用（電波の発射）を停止してください。
  - (3) 電波干渉の事例が発生した場合など何かお困りのことがおきたときには、『サポート・サービスのご案内』をご覧ください。テクニカルセンターまでお問い合わせください。

<Bluetooth>

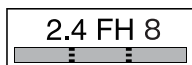

変調方式として GFSK 方式を採用しており、与干渉距離は 80m です。  
使用無線チャンネルは変更できません。

<無線LAN>



変調方式として DS-SS および OFDM 方式を採用しており、与干渉距離は 40m です。

## 使用限定について

本製品は、OA 機器として使用されることを目的に開発・製造されたものです。

本製品を航空機・列車・船舶・自動車などの運行に直接関わる装置・防災防犯装置・各種安全装置など機能・精度などにおいて高い信頼性・安全性が必要とされる用途に使用される場合は、これらのシステム全体の信頼性および安全性維持のためにフェールセーフ設計や冗長設計の措置を講じるなど、システム全体の安全設計にご配慮頂いた上で本製品をご使用ください。

本製品は、航空宇宙機器、幹線通信機器、原子力制御機器、生命維持に関わる医療機器、24 時間稼働システムなど極めて高い信頼性・安全性が必要とされる用途への使用は意図しておりませんので、これらの用途にはご使用にならないでください。

## 本製品を日本国外へ持ち出す場合のご注意

本製品は日本国内でご使用いただくことを前提に製造・販売しております。したがって、本製品の修理・保守サービスおよび不具合などの対応は、日本国外ではお受けできませんのでご了承ください。また、日本国外ではその国の法律または規制により、本製品を使用できないこともあります。このような国では、本製品を運用した結果罰せられることがあります。当社といたしましては一切責任を負いかねますのでご了承ください。

## 電波障害について

この装置は、クラス B 情報技術装置です。この装置は、家庭環境で使用することを目的としていますが、この装置がラジオやテレビジョン受信機に近接して使用されると、受信障害を引き起こすことがあります。取扱説明書に従って正しい取り扱いをしてください。

VCCI-B

## 瞬時電圧低下について

本装置は、社団法人 日本電子工業振興協会の定めたパーソナルコンピューターの瞬時電圧低下対策ガイドラインを満足しております。しかし、ガイドラインの基準を上回る瞬時電圧低下に対しては、不都合が生じることがあります。

## 有寿命部品について

当社のコンピューターには、有寿命部品（液晶ディスプレイ、ハードディスク、冷却用ファンなど）が含まれています。有寿命部品の交換時期の目安は、使用頻度や条件により異なりますが、本製品を通常使用した場合、1 日約 8 時間、1 ヶ月で 25 日間のご使用で約 5 年です。

上記目安はあくまで目安であって、故障しないことや無料修理をお約束するものではありません。

なお、長時間連続使用など、ご使用状態によっては早期にあるいは製品の保証期間内であっても、部品交換（有料）が必要となります。

\* LCD ユニットの最大輝度で常時使用した場合の寿命は、10000 時間です。

## レーザー製品安全基準

<レーザーマウス添付の場合>

本機に添付されているレーザーマウスは、レーザー製品の安全基準（JIS C 6802、IEC60825-1）に準拠したクラス 1 レーザー製品です。

## 著作権保護法について

あなたがビデオなどで録画・録音したものは、個人として楽しむなどのほかは、著作権法上、権利者に無断で使用することはできません。

テレビ・ラジオ・インターネット放送や市販のCD・DVD・ビデオなどで取得できる映像や音声は、著作物として著作権法により保護されています。個人で楽しむ場合に限り、これらに含まれる映像や音声を録画または録音することができますが、他人の著作物を収録した複製物を譲渡したり、他人の著作物をインターネットのホームページなどに掲載（改編して掲載する場合も含む）するなど、私的範囲を超えて配布・配信する場合は、事前に著作権者（放送事業者や実演家などの隣接権者を含む）の許諾を得る必要があります。著作権者に無断でこれらの行為を行うと著作権法に違反します。

また、実演や興行、展示物などのうちには、個人として楽しむなどの目的であっても、撮影を制限している場合がありますのでご注意ください。

## パソコン回収について



当社では、不要になったパソコンの回収・再資源化を行っています。

PCリサイクルマーク付きの当社製パソコンおよびディスプレイは、ご家庭から廃棄する場合、無償で回収・再資源化いたします。

パソコン回収の詳細は下記ホームページをご覧ください。

<http://shop.epson.jp/guide/recycle/>

## ご注意

1. 本書の内容の一部、または全部を無断で転載することは固くお断りいたします。
2. 本書の内容および製品の仕様について、将来予告なしに変更することがあります。
3. 本書の内容は万全を期して作成いたしました。万一誤り・お気付きの点がございましたら、ご連絡くださいますようお願いいたします。
4. 運用した結果の影響につきましては、3項にかかわらず責任を負いかねますのでご了承ください。

## 商標について

- Intel、インテル、Intel ロゴ、Intel SpeedStep は、アメリカ合衆国およびその他の国における Intel Corporation またはその子会社の商標または登録商標です。
- Microsoft、Microsoft Edge、Windows、Windows ロゴ、Internet Explorer、Outlook、OneDrive は、米国 Microsoft Corporation の米国およびその他の国における商標または登録商標です。
- そのほかの会社名、製品名は各社の商標または登録商標です。

エプソンダイレクト ユーザーサポートページ

[www.epsondirect.co.jp/support/](http://www.epsondirect.co.jp/support/)