

Endeavor NL2100E

EPSON

ユーザーズマニュアル



ご使用前に

- コンピューターをご使用の際は、必ず「マニュアル」をよくお読みの上、正しくお使いください。
- Windows やアプリの画面 / 操作方法は、今後のアップデートにより変更になる場合があります。

目次

ご使用の前に

製品保護上の注意.....	4
無線 LAN 使用時のセキュリティに関する注意.....	7
マニュアルの読み方.....	8
各部の名称.....	11
添付されているアプリ.....	12
データの移行とバックアップ.....	14

1 コンピューターの基本操作

Windows の基本操作.....	16
AC アダプター / バッテリーパックを使う.....	19
指紋認証機能を使う.....	27
タッチパッドを使う.....	28
キーボードを使う.....	30
SSD の概要.....	35
光ディスクメディアを使う (オプション).....	36
メモリーカードを使う.....	40
USB 機器を使う.....	41
画面表示機能.....	42
外付けディスプレイを使う.....	44
サウンド機能.....	49
ネットワーク機能 (有線 LAN).....	51
無線 LAN 機能.....	53
Bluetooth 機能.....	57
インターネット / メールをする.....	60
インターネット接続時のセキュリティ対策.....	61
省電力機能.....	63
カメラを使う.....	69
その他の機能.....	70

2 装置の増設・交換

増設・交換できる装置.....	72
メモリーの装着.....	73
外付け可能な周辺機器.....	78

3 UEFI の設定

UEFI の設定を始める前に.....	80
UEFI Setup ユーティリティの操作.....	81
UEFI Setup ユーティリティの設定項目.....	87

4 困ったときは

トラブルが発生したら.....	93
起動・画面表示できないときは.....	94
トラブル時に効果的な対処方法.....	96
再インストール (PC をリセットする).....	100

付録

お手入れ.....	103
コンピューターを廃棄するときは.....	104
機能仕様一覧.....	106

ご使用前に

本機を使い始める前に知っておいていただきたい事項や、取り扱い上の注意などを説明します。

製品保護上の注意.....	4
無線 LAN 使用時のセキュリティに関する注意.....	7
マニュアルの読み方.....	8
各部の名称.....	11
添付されているアプリ.....	12
データの移行とバックアップ.....	14

製品保護上の注意

コンピューター（本機）や周辺機器の取り扱いに関する注意事項を説明します。

使用・保管時の注意

コンピューター（本機）は精密な機械です。次の注意事項を確認して正しく取り扱ってください。取り扱いを誤ると、故障や誤動作の原因となります。

特に指定のない限り、注意事項は、本体および AC アダプターやバッテリーパックなどの同梱品に適用されます。

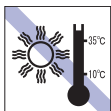

温度が高すぎる所や、低すぎる所には置かないでください。また、急激な温度変化も避けてください。故障、誤動作の原因となります。適切な温度の目安は 10℃～35℃です。



直射日光の当たる所や、発熱器具（暖房器具や調理器具など）の近くなど、高温・多湿となる所には置かないでください。故障、誤動作の原因となります。また、直射日光などの紫外線は、変色の原因となります。



温度が低い場所から温度が高い場所へ本機を急に移動させると、結露が発生する場合があります。結露したまま本機を使用すると、故障、誤動作の原因となります。結露が発生した場合は、本機が室温と同じくらいの温度になるのを待ってから、使用してください。



テレビやラジオ、磁石など、磁界を発生するものの近くに置かないでください。誤動作やデータ破損の原因となることがあります。逆に、本機の影響でテレビやラジオに雑音が入ることもあります。



ホコリの多い所には置かないでください。故障、誤動作の原因となります。



不安定な所には設置しないでください。落下したり、振動したり、倒れたりすると、本機が壊れ、故障することがあります。



他の機械の振動が伝わる所など、振動しやすい場所には置かないでください。故障、誤動作の原因となります。



電源コードが抜けやすい所（コードに足が引っかかりやすい所や、コードの長さがぎりぎりの所など）に本機を置かないでください。バッテリーパックの状態により、電源コードが抜けると、それまでの作業データがメモリー上から消えることがあります。

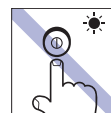

SSD へのアクセス中は、本機の電源を切ったり、再起動したりしないでください。



本機を落としたり、ぶつけたりして、衝撃を与えないでください。持ち運ぶときは、電源を切り、バッグに入れるなどして衝撃から守るようにしてください。



本機の汚れを取るときは、ベンジン、シンナーなどの溶剤を使わないでください。変色や変形の可能性があります。柔らかい布に中性洗剤を適度に染み込ませて、軽く拭き取ってください。



本機を梱包しない状態で、遠隔地への輸送や保管をしないでください。衝撃や振動、ホコリなどから本機を守るため、専用の梱包箱に入れてください。



本機の上に重い物を載せたり、強く押さえ付けたりしないでください。LCD やバックライトが破損したり、表示異常となることがあります。

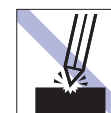

LCD 画面の表面を先の尖ったもので引っかいたり、無理な力を加えたりしないでください。LCD 画面の表面はアクリル製ですので、キズが付いたり、割れたりすることがあります。



キーボードの上などに、物（ボールペンなど）をはさんだまま、LCD ユニット（液晶ディスプレイ部）を閉じないでください。



本機の LCD ユニット（液晶ディスプレイ部）を開けた状態で、LCD ユニットを持って移動しないでください。また、開閉可能な最大角度を超えて LCD ユニットを開かないでください。ヒンジ部分が破損します。



AC アダプターはコードを持って抜き差ししないでください。コードの断線や接触不良の原因となります。



AC アダプターの上に乗ったり、踏みつけたり、重い物を載せるなどして、ケースを破損しないでください。



無停電電源装置（UPS）を使用する場合は、正弦波出力のUPSを使用してください。正弦波出力以外のUPSを使用すると、本機が起動できなくなったり、動作が不安定になったりする場合があります。



本機を長期間使わないときは、バッテリーパックを本機に装着したままにしないでください。液漏れを起こすことがあります。

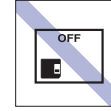

使用後は、本機にセットしたままにしたり、ケースに入れずに放置したりしないでください。

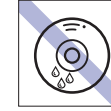

温度差の激しい場所に置かないでください。結露する可能性があります。

CD



信号面（文字などが印刷されていない面）に触れないでください。

CD



信号面（文字などが印刷されていない面）に文字などを書き込まないでください。

CD



シールを貼らないでください。

CD



レコードのように回転させて拭かないでください。内側から外側に向かって拭いてください。

CD

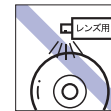

レコードやレンズ用のクリーナーなどは使わないでください。クリーニングするときは、CD専用クリーナーを使ってください。

CD

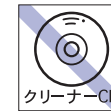

光ディスクドライブのデータ読み取りレンズをクリーニングするCDは使わないでください。

CD

CD 光ディスクメディア **MC** メモリーカード

記録メディアの種類を指定していない注意事項は、すべての記録メディアに適用されます。



直射日光が当たる所、発熱器具の近くなど、高温・多湿となる場所には置かないでください。

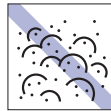

ゴミやホコリの多い所では、使用したり保管したりしないでください。



上に物を載せないでください。



キズを付けしないでください。



クリップで挟む、折り曲げるなど、無理な力をかけないでください。



記録メディアへのアクセス中は、メディアを取り出したり、本機の電源を切ったり、再起動したりしないでください。



金属端子には触れないでください。

MC

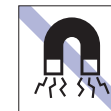

テレビやラジオ、磁石など、磁界を発生するものに近づけないでください。

MC



金属端子にホコリや水を付けしないでください。

シンナーやアルコールなどの溶剤を近づけないでください。

MC

マウス

マウスは精密な機械です。次の注意事項を確認して正しく取り扱ってください。取り扱いを誤ると、故障や誤動作の原因となります。



ゴミやホコリの多いところで使用したり、保管したりしないでください。レンズにゴミやホコリが付いたまま使用すると、誤動作の原因になります。



レンズ部分に触れないでください。



落としたり、ぶついたりして強い衝撃を与えないでください。



持ち運びの際はマウス本体を持ってください。ケーブルを持って運ばないでください。

無線 LAN 使用時の セキュリティに関する注意

お客様の権利（プライバシー保護）に関する重要な事項です。無線 LAN を使用する前に、必ずお読みください。

無線 LAN では、LAN ケーブルを使用する代わりに、電波を利用してパソコンなどと無線 LAN アクセスポイント間で情報のやり取りを行うため、電波の届く範囲であれば自由に LAN 接続が可能であるという利点があります。

その反面、電波はある範囲内であれば障害物（壁など）を越えてすべての場所に届くため、セキュリティに関する設定を行っていない場合、以下のような問題が発生する可能性があります。

● 通信内容を盗み見られる

悪意ある第三者が、電波を故意に傍受し、

- ID やパスワードまたはクレジットカード番号などの個人情報
- メールの内容

などの通信内容を盗み見られる可能性があります。

● 不正に侵入される

悪意ある第三者が、無断で個人や会社内のネットワークへアクセスし、

- 個人情報や機密情報を取り出す（情報漏洩）
- 特定の人物になりすまして通信し、不正な情報を流す（なりすまし）
- 傍受した通信内容を書き換えて発信する（改ざん）
- コンピューターウイルスなどを流しデータやシステムを破壊する（破壊）

などの行為をされてしまう可能性があります。

本来、無線 LAN や無線 LAN アクセスポイントは、これらの問題に対応するためのセキュリティの仕組みを持っていますので、無線 LAN 製品のセキュリティに関する設定を行って製品を使用することで、その問題が発生する可能性は少なくなります。

無線 LAN 機器は、購入直後の状態においては、セキュリティに関する設定が施されていない場合があります。

したがって、お客様がセキュリティ問題発生の可能性を少なくするためには、無線 LAN や無線 LAN アクセスポイントをご使用になる前に、必ず無線 LAN 機器のセキュリティに関するすべての設定をマニュアルに従って行ってください。

なお、無線 LAN の仕様上、特殊な方法によりセキュリティ設定が破られることもあり得ますので、ご理解の上、ご使用ください。

※ セキュリティ対策を施さず、または、無線 LAN の仕様上やむを得ない事情によりセキュリティの問題が発生してしまった場合、当社は、これによって生じた損害に対する責任を負いかねます。

セキュリティの設定などについて、お客様ご自身で対処できない場合には、[別紙](#)『サポート・サービスのご案内』をご覧ください。

当社では、お客様がセキュリティの設定を行わないで使用した場合の問題を十分理解した上で、お客様自身の判断と責任においてセキュリティに関する設定を行い、製品を使用することをおすすめします。

マニュアルの読み方

マニュアルの提供形式や、マニュアル中の表記について説明します。

本製品の仕様とカスタマイズ

本製品は、ご購入時にお客様が選択されたオプションによって、仕様がカスタマイズされています。

仕様によって必要なマニュアル

本製品の操作に必要なマニュアルは、お客様が選択された仕様によって、『ユーザーズマニュアル』（本書）とは別に提供されている場合があります。お使いになる仕様によって必要となるマニュアルは、下記のとおり紙や電子の形式で提供されていますので、ご確認ください。



- 本製品に同梱されている紙マニュアル
- [スタート] - [PC お役立ちナビ] - [マニュアルびゅうわ] から閲覧する電子マニュアル
- Web 上で閲覧する電子マニュアル

マニュアル中の表記

本書で使用している記号や表記について説明します。











安全に関する記号

本書では次のような安全に関する記号を使用しています。

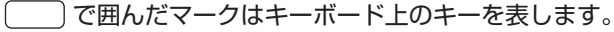
 警告	この表示を無視して、誤った取り扱いをすると、人が死亡または重傷を負う可能性が想定される内容を示しています。
 注意	この表示を無視して、誤った取り扱いをすると、人が傷害を負う可能性が想定される内容および物的損害のみの発生が想定される内容を示しています。



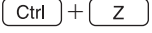

一般情報に関する記号

本書では、次のような一般情報に関する記号を使用しています。

 制限	制限事項です。 機能または操作上の制限事項を記載しています。
 参考	参考事項です。 覚えておくと便利なことを記載しています。
 1 2	操作手順です。 ある目的の作業を行うために、番号に従って操作します。
	手順が次ページに続くことを示します。
	 で囲んだマークはキーボード上のキーを表します。  は Enter キーを表します。また、  は  のことです。このように必要な部分のみを記載しているため、キートップに印字された文字とは異なる場合があります。
	+の前のキーを押したまま+の後のキーを押します。 この例では、  を押したまま  を押します。

参照先に関する記号

本書では、次のような参照先に関する記号を使用しています。

	本書内の参照ページを示します。
 別紙	別紙を示します。
	マニュアルの名称を示します。 例)『サポート・サービスのご案内』
	サポートツール「PC お役立ちナビ」を示します。

名称の表記

本書では、本機で使用する製品の名称を次のように表記しています。

HDD	ハードディスクドライブ
光ディスクメディア	CD メディア、DVD メディア、Blu-ray Disc など
光ディスクドライブ	光ディスクメディアを使用するためのドライブの総称
メモリーカード	SD メモリーカード、マルチメディアカードの総称

オペレーティングシステム (OS) に関する表記

本書では、オペレーティングシステム (OS) の名称を次のように略して表記します。

Windows 11	Windows [®] 11 Home 64 bit 版 Windows [®] 11 Pro 64 bit 版
------------	---

SSD 容量の記載

本書では、SSD の容量を 1GB (ギガバイト) = 1000MB として記載しています。

メモリー容量の記載

本書では、メモリー容量を 1GB (ギガバイト) = 1024MB として記載しています。

Windows の画面表示に関する記載

本書では、Windows の画面に表示される各箇所の名称を次のように記載しています。

デスクトップ

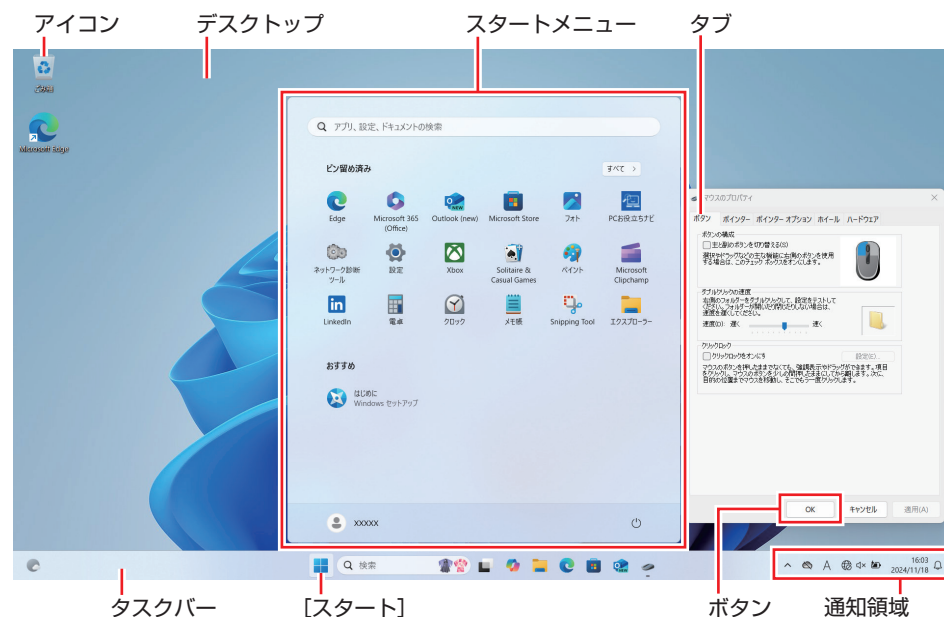

ボタン

ボタンは [] で囲んで記載しています。

例) OK : [OK]

画面操作の記載

本書では、Windows の画面上で行う操作手順を次のように記載しています。

● 記載例

[スタート] –  (電源) – [再起動]

● 実際の操作

- ① [スタート] をクリックします。
- ② スタートメニューが表示されたら、 (電源) をクリックします。
- ③ 表示された一覧から「再起動」をクリックします。

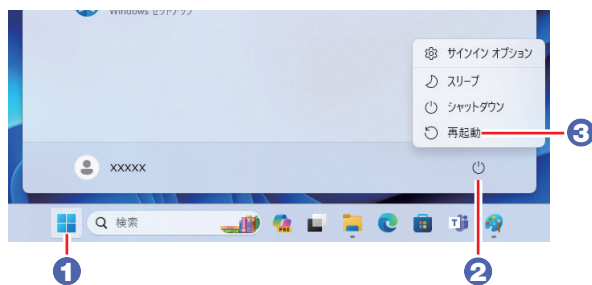

各部の名称

本機の各部の名称を記載します。

前面・左側面

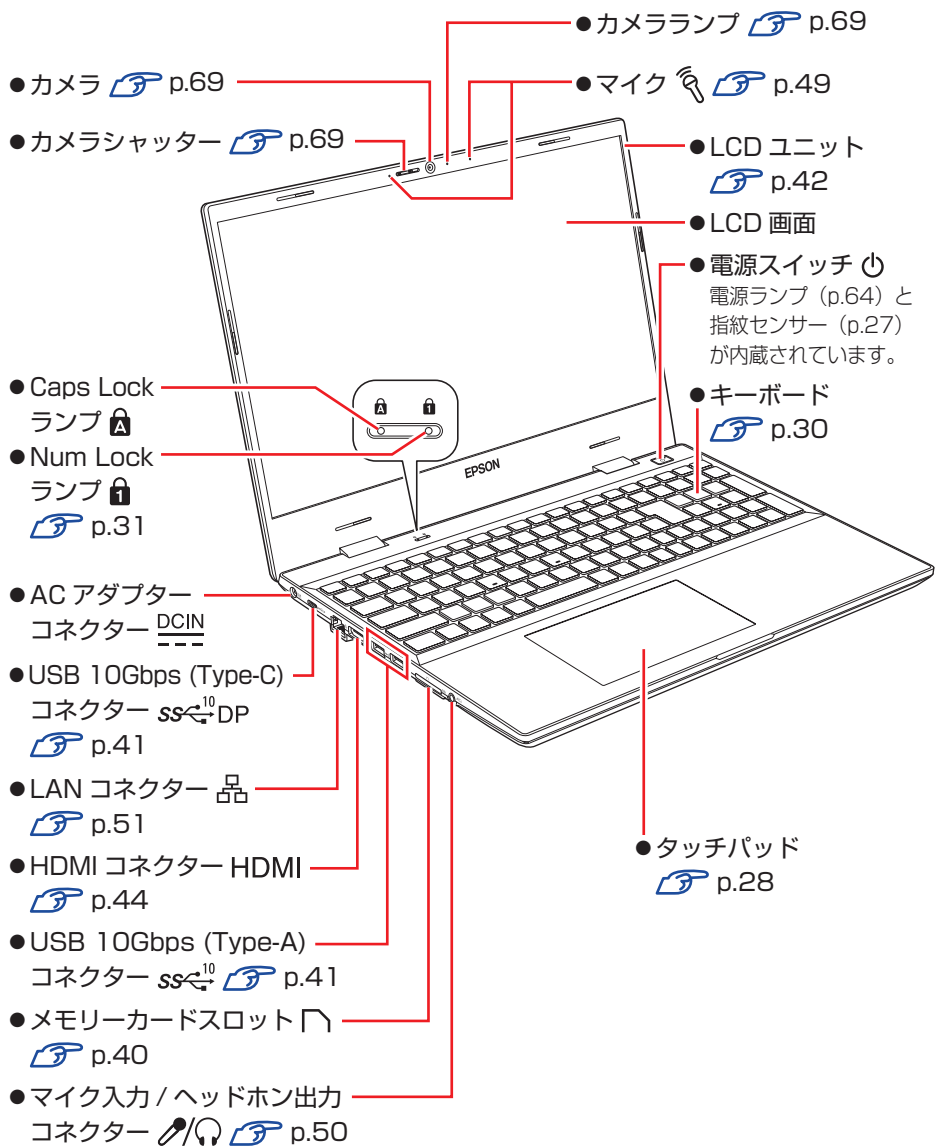

右側面

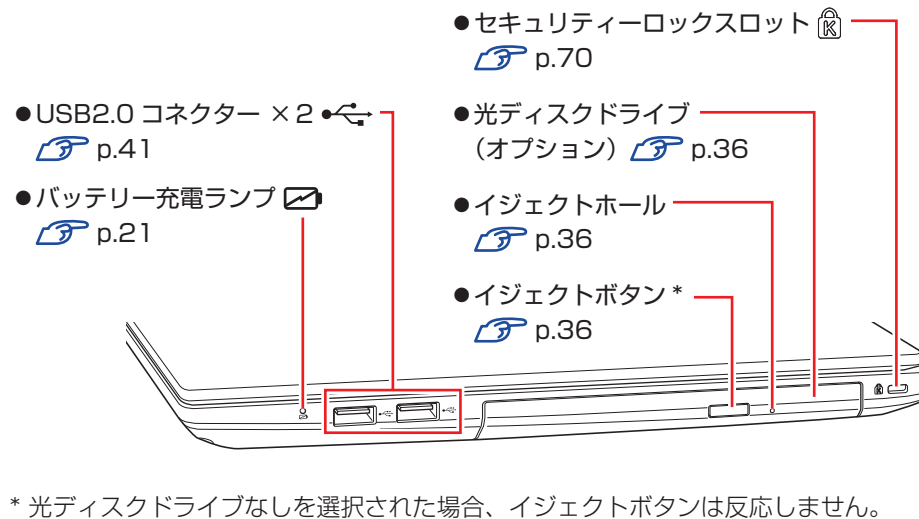

底面

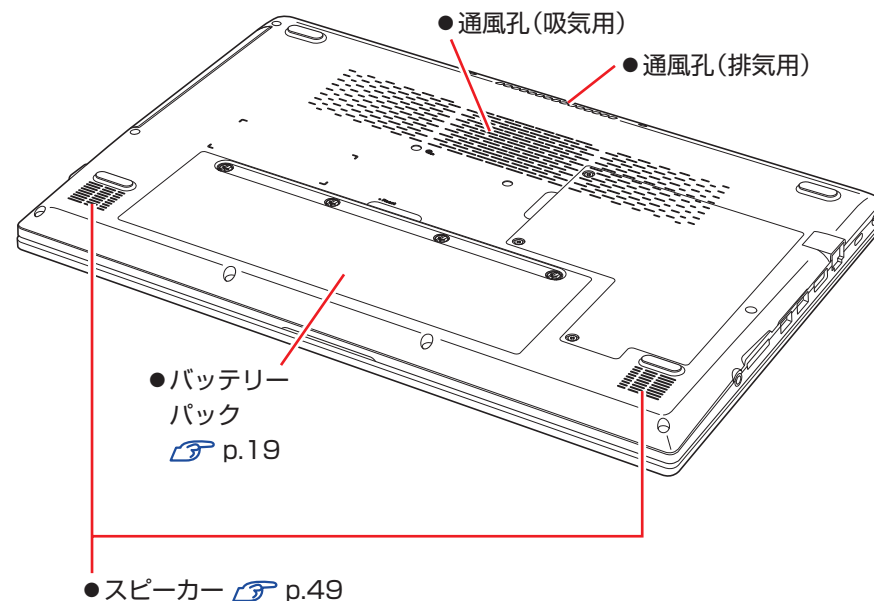

添付されているアプリ







本機に添付されているアプリについて説明します。

本機にインストールされているアプリ

次のアプリは、購入時、本機にインストールされています。

※ 購入時の選択によっては、ほかにもアプリがインストールされている場合があります。

●Windows 本機のオペレーティングシステム (OS) です。
●VMD ドライバー ストレージを認識できるようにするためのドライバーです。再インストール用のデータは以下に保存されています。 C:¥ProgramData¥EPSON DIRECT¥Backup Tool¥Recovery
●本体ドライバー
●チップセットドライバー マザーボード上のデバイスを使用するためのドライバーです。
●Intel Management Engine ドライバー マザーボード上のデバイスを使用するためのドライバーです。
●Intel Serial IO ドライバー マザーボード上のデバイスと通信するためのドライバーです。
●Intel Dynamic Tuning ドライバー Intel Dynamic Tuning を使用するためのドライバーです。
●Intel GNA ドライバー ノイズ除去などのオーディオ機能を使用するためのドライバーです。
●Intel Rapid Storage Technology ドライバー Windows 上で SSD を使用するためのドライバーです。
●インテル ストレージユーティリティ (Intel Optane Memory and Storage Management) ストレージの状態を Windows 上で確認するためのツールです。
●グラフィックスドライバー CPU のグラフィックス機能を使用するためのドライバーです。
●インテルグラフィックスユーティリティ (インテル グラフィックス・コマンド・センター)  p.45 画面表示の切り替えや詳細設定をするためのユーティリティです。

●サウンドドライバー マザーボード上のサウンド機能を使用するためのドライバーです。
●サウンドユーティリティ サウンドの詳細設定をするためのユーティリティです。
●カードリーダードライバー メモリーカードスロットを使用するためのドライバーです。
●ネットワークドライバー ネットワーク機能 (有線 LAN) を使用するためのドライバーです。
●無線 LAN ドライバー 無線 LAN を使用するためのドライバーです。
●Bluetooth ドライバー Bluetooth を使用するためのドライバーです。
●指紋認証ドライバー 指紋センサーを使用するためのドライバーです。
●電源管理ユーティリティ  p.23、32、65 本機の電源管理を行うためのユーティリティです。  + 機能キーを使用するためのホットキーユーティリティも含まれています。
●Intel Power Settings Processor プロセッサの電力管理を行うドライバーです。
●BatteryAgent ツール バッテリーと通信するためのツールです。
●PC お役立ちナビ  p.93 コンピューターの情報を調べることができるサポートツールです。
●システム診断ツール  p.99 ハードウェアに不具合が発生しているかどうかを診断できるツールです。
●ネットワーク診断ツール  p.99 コンピューターがネットワークにつながらない場合に、予想される原因と対処方法を確認するためのツールです。
●True DVD または PowerDVD (光ディスクドライブ搭載時)  p.38、37 DVD VIDEO を再生するためのアプリです。
●Power2Go (書き込み機能のある光ディスクドライブ搭載時)  p.38 光ディスクメディアに書き込みを行うためのアプリです。

必要に応じてインストールするアプリ

次のアプリは、購入時、本機にインストールされていません。必要に応じてインストールしてください。

- i-フィルター for マルチデバイス 30 日版  p.62

インターネット上の有害な Web ページへのアクセスを制限する Web フィルタリングアプリです。

データの移行とバックアップ

本機を初めて使用するときに、次の作業を行います。

古いコンピューターからデータを移す

古いコンピューターからデータを移行します。

●Microsoft アカウントでサインインする

古いコンピューターを Microsoft アカウントで使用していた場合は、同じアカウントで本機にサインインすると、メールやブラウザーの設定などが同期されます。OneDrive（オンラインストレージ）に保存されているデータも使用可能です。

同期設定については次の場所で確認してください。

[スタート] -  (設定) - 「アカウント」 - 「Windows バックアップ」

●個別にデータを移す

個別にデータを移す場合は USB 記憶装置などを使用してください。

バックアップをする

万一の故障などに備え、重要なデータはバックアップしておくことをおすすめします。

※ データなどの記憶内容の損害につきましては、当社では一切責任を負いかねます。

回復ドライブを作成する

事前に USB 記憶装置などに回復ドライブを作成しておくこと、なんらかの原因で Windows が起動しなくなった場合、回復ドライブを使用して Windows の再インストールを行うことができます。

不具合発生時に対応できるように、回復ドライブを作成しておくことをおすすめします。
作成方法は、次の場所をご覧ください。

<https://faq2.epsondirect.co.jp/qa/Detail.aspx?id=37675>

個人用データのバックアップ

個人用データ（文書、写真、音楽など）は、USB 記憶装置や、「OneDrive」などのオンラインストレージに保存することをおすすめします。

システムの保護を有効にする

本機の動作が不安定になった場合、「システムの復元」を行って Windows を以前の状態（復元ポイントを作成した時点の状態）に戻すことで、問題が解決できることがあります。

「システムの復元」機能を使用するには、事前に「システムの保護を有効にする」設定が必要です。

次の手順で設定を行ってください。

- 1 [スタート] を右クリック - 「システム」 - 「システムの保護」をクリックします。
- 2 「システムのプロパティ」画面が表示されたら、ドライブの一覧から「Windows (C:) (システム)」を選択し、[構成] をクリックします。
- 3 「システム保護対象」画面が表示されたら、「システムの保護を有効にする」を選択し、[OK] をクリックします。
- 4 「システムのプロパティ」画面で [OK] をクリックします。

これでシステムの保護を有効にする設定は完了です。

1



コンピューターの基本操作

キーボードやタッチパッドの使用方法など、コンピューターの基本的な操作方法について説明します。

Windows の基本操作.....	16	外付けディスプレイを使う	44
AC アダプター / バッテリーパックを使う	19	サウンド機能	49
指紋認証機能を使う	27	ネットワーク機能 (有線 LAN).....	51
タッチパッドを使う.....	28	無線 LAN 機能.....	53
キーボードを使う.....	30	Bluetooth 機能.....	57
SSD の概要	35	インターネット / メールをする	60
光ディスクメディアを使う (オプション)	36	インターネット接続時のセキュリティー対策	61
メモリーカードを使う	40	省電力機能	63
USB 機器を使う	41	カメラを使う	69
画面表示機能	42	その他の機能.....	70

Windows の基本操作

ここでは、Windows の基本的な操作方法を説明します。

- 起動と終了  p.16
- スタートメニュー  p.18
- 機能メニュー  p.18

起動と終了

Windows の起動方法 / 終了方法を説明します。

起動方法

本機の電源を入れ、Windows を起動する方法は、次のとおりです。

制限

- 周辺機器の電源をいつ入れるかは、周辺機器のマニュアルで確認してください。電源を入れるタイミングがコンピューターより先か後かは、周辺機器により決まっています。
- 電源を入れなおすときは、20 秒程度の間隔を空けてから電源を入れてください。電気回路に与える電氣的な負荷を減らして、SSD などの動作を安定させます。

参考

LCD ユニットを開いて電源を入れる

本機は、LCD ユニットを開いた際に自動的に電源が入るように設定することができます。

 p.43 「LCD ユニットを開いて電源を入れる」

指紋認証でサインインする

本機の電源スイッチには、Windows Hello に対応した指紋センサーが搭載されています。指紋を登録すると、PIN を入力せずに電源スイッチを押すだけで、Windows にサインインできるようになります。

 p.27 「指紋認証機能を使う」

1 電源スイッチ（）を押して、本機の電源を入れます。
指紋の登録（p.27）が完了している場合は、電源スイッチを押すだけで Windows にサインインできます。以降の手順は不要です。

2 ロック画面が表示された場合は、次の操作を行います。

1 で指紋認証がうまくいかなかった場合は、ここで再度電源スイッチに軽くタッチして、指紋認証を行ってください。

1 ロック画面をクリックします。



<イメージ>

2 入力画面が表示されたら、PIN を入力して  を押します。

Windows が起動し、デスクトップが表示されます。

終了方法

Windows の終了方法を説明します。終了方法には次の 2 つがあります。

● シャットダウン p.17

通常の終了方法です。システムは完全には終了しません。次回 Windows の起動が速くなります。

● PC の電源を切る p.17

システムを完全に終了する方法です。次回 Windows の起動には時間がかかります。

機器を接続・交換する場合は、「シャットダウン」ではなく、「PC の電源を切る」で終了してください。「シャットダウン」で終了した状態で機器を変更すると、機器が認識されなくなる場合があります。

また、ドライバーやアプリをインストールした場合や、Windows Update を行った場合、「シャットダウン」では更新内容が適用されません。「再起動」または「PC の電源を切る」を行って、一度システムを完全に終了してください。

 p.96 「再起動」

制限

- SSD アクセス中に本機の電源を切ると、収録されているデータが破損するおそれがあります。
- 本機は、電源を切っても、バッテリーパックが装着されていたり、電源プラグがコンセントに接続されていると、微少な電流が流れています。本機の電源を完全に切るには、電源コンセントから電源プラグを抜き、バッテリーパックを取り外してください。

参考

終了時の注意

複数のユーザーがサインインしている状態で終了しようとする時、「まだ他のユーザーがこの PC を使っています。…」と表示されます。この場合は、ほかのユーザーがサインアウトしてから終了してください。

シャットダウン

シャットダウン方法は、次のとおりです。



- 1 [スタート] –  (電源) をクリックし、表示された項目から「シャットダウン」をクリックします。

Windows が終了します。

- 2 接続している周辺機器の電源を切ります。

PC の電源を切る

システムを完全に終了する方法は、次のとおりです。

- 1 [スタート] –  (電源) をクリックし、 を押しながら「再起動」をクリックします。



- 2 表示されたメニューで「PC の電源を切る」を選択します。

Windows が終了します。

- 3 接続している周辺機器の電源を切ります。

高速スタートアップの無効化

次のような場合は、「高速スタートアップ」を無効にしてください。

- Wake On LAN を使用して、シャットダウン状態から起動させる場合  p.51
- Power On By RTC Alarm を設定してコンピューターを指定した時間に起動させる場合  p.89

「高速スタートアップ」を無効にする方法は、次のとおりです。

- 1 「コントロール パネル」を検索して開き、「システムとセキュリティ」 – 「電源ボタンの動作の変更」をクリックします。

- 2 「電源ボタンの定義とパスワード保護の有効化」と表示されたら、「現在利用可能ではない設定を変更します」をクリックし、「シャットダウン設定」項目の「高速スタートアップを有効にする」のチェックを外して、[変更の保存] をクリックします。

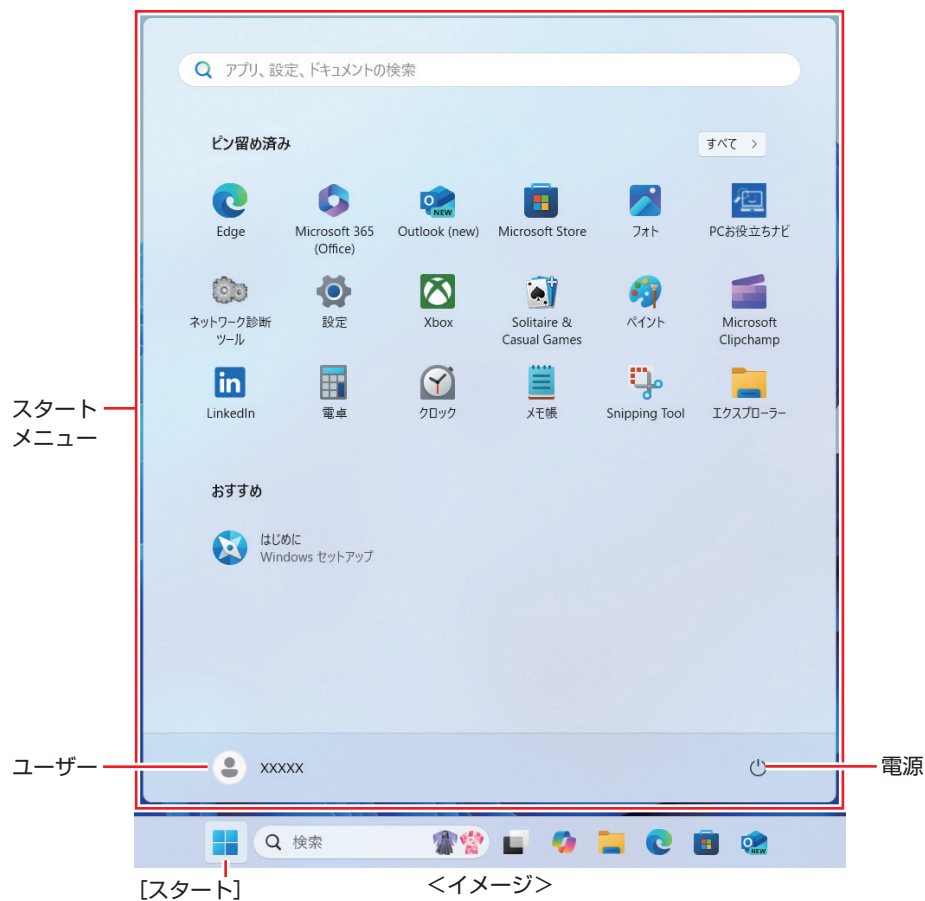

スタートメニュー

[スタート] をクリックすると、スタートメニューが表示されます。
アプリを起動したり、本機の設定を行う場合は、スタートメニューを開いてください。



機能メニュー

[スタート] を右クリックすると、次のメニューが表示されます。各項目へのアクセス時に便利です。

※キーボードの  +  でも表示できます。

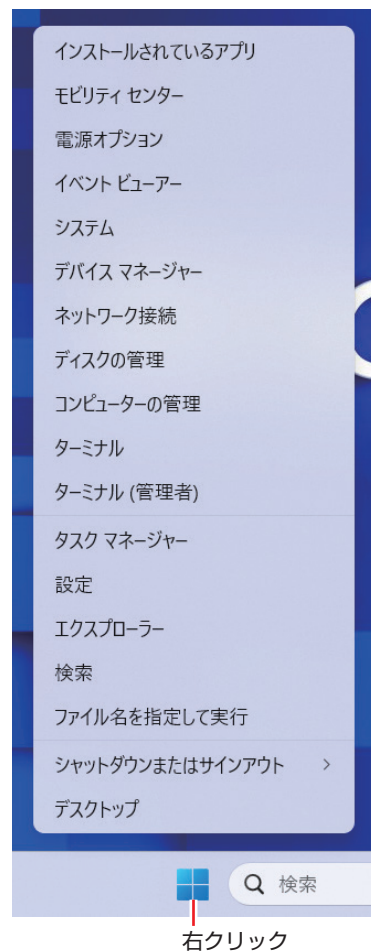

ACアダプター / バッテリーパックを使う

ここでは、ACアダプターとバッテリーパックについて説明します。
バッテリーパック（以降、バッテリー）は、着脱可能な充電式のリチウムイオン（Li-ion）電池です。



- 本機には、必ず同梱された電源コード / ACアダプター / バッテリーを使用してください。また、本機の電源コード / ACアダプター / バッテリーは、他の製品に使用しないでください。感電・火傷・火災の原因となります。
- バッテリーを、マニュアルで指示されている以外の方法で充電しないでください。発熱や発火、液漏れによる被害の原因となります。
- 本体や付属のバッテリーなどを火中に入れたり、火気に近づけたり、加熱したり、高温状態で放置したりしないでください。破裂などで火傷の原因となります。
- バッテリーの金属端子をショートさせたり、水・コーヒー・ジュースなどの液体でぬらさないでください。発火・感電・火傷の原因となります。
- 付属のACアダプターやバッテリーを、分解・改造しないでください。感電や火傷、化学物質による被害の原因となります。分解・改造したACアダプターやバッテリー（当社での修理対応は除く）での本機の使用は、安全性や製品に関する保証ができません。
- 小さなお子様の手の届く所にバッテリーを保管しないでください。なめたりすると火傷や、化学物質による被害の原因となります。
- バッテリーには、落下させる、ぶつける、先の尖ったもので力を加える、強い圧力を加えるなどの衝撃を与えないでください。破裂や液漏れにより、火傷や化学物質による被害の原因となります。



- ACアダプターを毛布や布団で覆わないでください。火傷・火災のおそれがあります。
- ACアダプターやバッテリーに強い衝撃や振動を与えたり、乱暴に扱ったりしないでください。また、破損したACアダプターやバッテリーを使用しないでください。感電・火傷の原因となったり、発熱・発火・破裂のおそれがあります。万一、本機の落下などで強い振動や衝撃が加わり、ACアダプターやバッテリーが破損したり、変形したりした場合は、本機の電源を切り、電源プラグをコンセントから抜いて、本機からバッテリーを取り外してください。
- ひざの上で長時間使用しないでください。本機底面が熱を持つため、低温火傷の原因となります。
- ACアダプターの温度の高い部分に、長時間触れないでください。低温火傷の原因となります。



本機をバッテリーだけで使用する際、プログラムの負荷状態によって、CPUやGPUのパフォーマンスが低下することがあります。プログラムの負荷が高い作業をする場合は、本機にACアダプターを接続してご使用ください。

ACアダプターとバッテリーの型番

本機のACアダプターとバッテリーの型番は、次のとおりです。

- ACアダプター：ADP-65DE A
- バッテリー：BT4114-B

ご購入の際は、当社ホームページの「オプション」から本機のACアダプターまたはバッテリーを選択してください。

<https://shop.epson.jp/>

バッテリーの交換方法は、 p.24「バッテリーの交換方法」をご覧ください。

使用時の注意

AC アダプターやバッテリーは、次の注意事項を確認して正しくお使いください。

●AC アダプターを使用するとき

- AC アダプターを長時間接続して使用すると、AC アダプター本体が少し熱を持ちますが、故障ではありません。
- AC アダプターは頻繁に抜き差ししないでください。

●バッテリーを取り付けて使用するとき

- 低温の環境下では、バッテリーの性能が低下します。これは一時的なものであり、常温の環境に戻すと性能が回復します。
- バッテリーだけで使用しているときに、動画再生時にコマ落ちしたり、アプリの動作が遅くなったりする可能性があります。このような場合には、省電力状態に移行しないように設定してください。

 p.64 「時間経過で移行させない」

バッテリーを長くお使いいただくために

バッテリーは消耗品です。バッテリーの劣化は、使い方や使用環境によって大きく変わります。バッテリーの劣化を抑え、使用可能時間を延ばすため、次の事項に注意してください。

- 高温の環境では、バッテリーの劣化が早まります。本機を、炎天下の自動車の中や暖房機の近くなどで使用したり、放置したりしないでください。
- 常時 AC アダプターを接続した状態（バッテリー 100% 状態）は、バッテリーの劣化を早めます。バッテリー 100% 状態での使用、放置は控えてください。
- 「電源管理ユーティリティ」を使用して、バッテリーが 100% の状態にならないようにバッテリー充電停止レベルを下げたり、充電開始レベルを調整して充電の頻度を下げたりすることによって、バッテリー劣化を抑えることができます。

 p.65 「電源管理ユーティリティ」

※本機は購入時、充電開始レベル 70%、充電停止レベル 80% に設定されています。

- バッテリーの劣化が早まり、バッテリー駆動での使用時間が短くなった場合は、バッテリーの診断を行い、診断結果に応じた対処をしてください。

 p.23 「バッテリー診断ツールでバッテリーを診断する」

- リチウムイオンバッテリーの場合、約 300 ～ 500 回の放電で、使用可能時間が初期値の約 50 ～ 70% になります。毎日充放電を繰り返すと、1 年程度で寿命となる場合があります。使用可能時間はご使用環境によって変化し、1 年程度で初期値の 50% 以下となる場合もあります。上記数値は充放電回数を保証するものではありません。

バッテリーの充電

AC アダプターを接続すると、本機の電源が入 / 切どちらの場合でも充電が開始されます。

充電開始・停止レベル

AC アダプター常時接続時のバッテリー残量 100% 状態によるバッテリー劣化を抑えるため、本機は充電開始・停止レベルを下げた出荷されています。

出荷時の設定

- 充電開始レベル：70%
- 充電停止レベル：80%

充電開始・停止レベルの変更

充電開始・停止レベルの変更は「電源管理ユーティリティ」で行います。

 p.65 「電源管理ユーティリティ」

バッテリー充電ランプの表示

AC アダプター接続時のバッテリー充電ランプ () の表示は、次のとおりです。

充電状態	ランプの表示
充電中	点灯 (オレンジ色)
満充電	消灯
正常に充電されていない	点滅 (オレンジ色) *

* バッテリーのみで使用している場合の点滅は、バッテリー残量低下の通知です。
AC アダプター接続時に点滅している場合は、  p.21 「正常に充電されていない場合の対処」 をご覧になり対処してください。

正常に充電されていない場合の対処

AC アダプターを接続しても充電されなかったり、バッテリーの充電中にバッテリー充電ランプが点滅する場合は、次の対処を行ってください。

●電源管理ユーティリティの設定を確認する

「電源管理ユーティリティ」で充電設定やピークシフトを実行している場合、バッテリーの残量や時間帯によって、バッテリー充電が行われません。設定内容の確認をしてください。

 p.65 「電源管理ユーティリティ」

●バッテリーを外して再度装着し、動作環境で充電する

動作環境 (10 ~ 35℃) 以外では、AC アダプターを接続して 10 時間以上経過すると、バッテリーが正常に充電できなくなります。

 p.24 「バッテリーの交換」

●バッテリーの診断をする

バッテリー診断ツールでバッテリーの診断を行い、診断結果に応じた対処をしてください。

 p.23 「バッテリー診断ツールでバッテリーを診断する」

●AC Power Savingを無効にする

本機では、電源切状態のとき、充電80%でACアダプターからの給電を停止する省電力機能「AC Power Saving」が有効に設定されています。

UEFI Setup ユーティリティで機能を無効にしてみてください。

 p.81 「UEFI Setup ユーティリティの操作」

 p.89 「I/O Interface メニュー画面」

バッテリーの充電時間と駆動時間

バッテリーの充電時間とバッテリーでの駆動時間は次のとおりです。

< 充電時間 >*1

電源	充電 100%	充電 80%*2
入	約 2.5 時間	約 1.3 時間
切		約 1.4 時間

< 駆動時間 >*1

条件	充電 100%	充電 80%*2
動画再生時	約 8.2 時間	約 7.4 時間
アイドル時	約 12.4 時間	約 10.4 時間

*1 以下の条件で測定。利用状況 / 部品構成により値は変化します。

- JEITA 測定法 3.0 で測定
- 付属の AC アダプターを使用 (充電時)
- 最小構成時 (駆動時)
- 電源管理ユーティリティ (p.65) で充電停止レベルを 100% または 80% に設定

*2 購入時の設定値

バッテリー駆動時は省電力設定を行うことをおすすめします。

 p.63 「省電力機能」

参考 温度条件について

バッテリーは、化学反応を利用した電池です。このため、動作環境 (10 ~ 35℃) 以外では、充電速度が極端に遅くなる場合があります。その状態で 10 時間以上経っても充電が完了しないと、バッテリーへの充電が中止されます。

バッテリー残量の確認と残量低下時の対処

バッテリー残量の確認方法や残量が低下した際の通知や対処方法について説明します。

バッテリー残量の確認方法

画面右下通知領域の「バッテリー」アイコンをクリックすると、バッテリー残量を確認することができます。

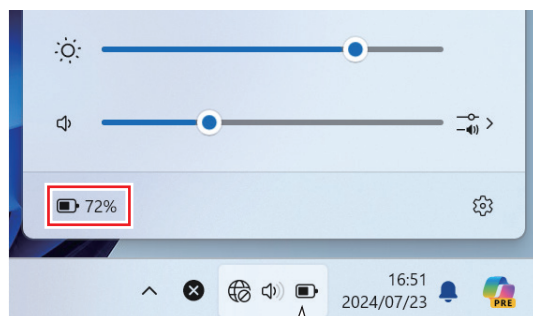

<バッテリーアイコン>



制限

充電停止レベルを 100% 未満に設定した場合、充電が完了しても Windows 上の表示は「満充電」になりません。

本機は購入時、充電停止レベルが 80% に設定されています。

バッテリー低下の通知

バッテリー残量が少なくなり、「バッテリー低下」の状態になると、本機は次のように通知（警告）します。

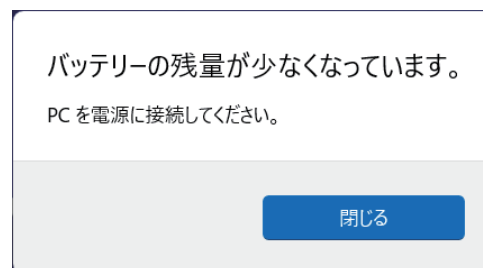

バッテリー残量がさらに低下すると、本機は休止状態になります。

対処方法

バッテリー残量低下が通知されたら、すぐに次のどちらかの処置を行ってください。完全放電してシャットダウン（電源切断）してしまうと、保存していないデータはすべて失われます。

- AC アダプターを接続する
- 電源を切る

直ちに作業中のデータを保存して、実行中のアプリを終了させたあと、本機の電源を切ります。バッテリーを交換する場合も、必ず電源を切ってから行ってください。



参考

AC アダプターを接続しても充電されないときは

「電源管理ユーティリティ」で充電設定やピークシフトを実行している場合、バッテリー残量や時間帯によって、バッテリー充電が行われません。設定内容の確認をおすすめします。

[🔗](#) p.65 「電源管理ユーティリティ」

バッテリーの容量がすぐに低下するときは

バッテリーは消耗品です。満充電にしても、バッテリー容量がすぐに低下する場合は、バッテリーの寿命が考えられます。バッテリーの診断を行い、診断結果に応じた対処をしてください。

[🔗](#) p.23 「バッテリー診断ツールでバッテリーを診断する」

バッテリー診断ツールでバッテリーを診断する

バッテリー診断ツールを使うと、バッテリーの状態を診断することができます。診断方法は次のとおりです。

制限 ピークシフトを実行している場合は、バッテリー診断の前にピークシフトを停止してください。ピークシフト実行中は、バッテリーリフレッシュ（詳細診断）ができません。

 p.67 「ピークシフト」

1 電源管理ユーティリティを起動します。

電源管理ユーティリティの起動方法は次の2つです。

- Fn + F3 ()
- 画面右下通知領域の  - 「電源管理ユーティリティ」アイコンをクリック

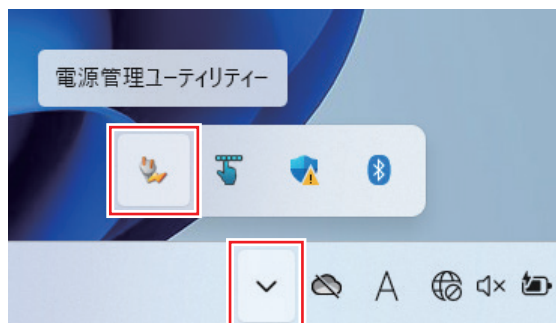

2 「電源管理ユーティリティ」画面が表示されたら、「バッテリー診断ツール」タブを開き、バッテリーの状態を確認します。

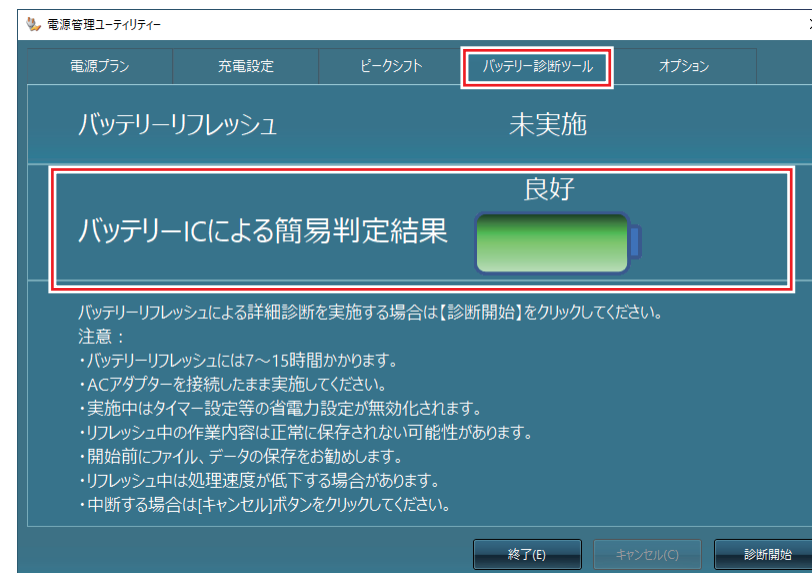

判定結果	対処
良好（緑）	バッテリーの状態は良好です。 バッテリーの状態が良好でバッテリー充電ランプが点滅する場合は、 別紙 『サポート・サービスのご案内』をご覧ください。修理受付窓口までご連絡ください。
劣化がはじまっています（黄）	画面の注意事項を確認後、[診断開始] をクリックしてバッテリーをリフレッシュしてみてください。バッテリーの状態が改善する可能性があります。
交換時期です（赤）	画面の注意事項を確認後、[診断開始] をクリックしてバッテリーをリフレッシュしてみてください。バッテリーの状態が改善する可能性があります。改善されない場合は本機専用の新しいバッテリーに交換してください。
[使用不可]（赤） [PF]（赤）	本機専用の新しいバッテリーに交換してください。
バッテリー無し（グレー）	バッテリーが正しく取り付けられていないことが考えられます。電源を切り、バッテリーを装着しなおしてください。対処を行っても「バッテリー無し」と判定される場合は、 別紙 『サポート・サービスのご案内』をご覧ください。修理受付窓口までご連絡ください。

バッテリーの交換

複数のバッテリーを交互に使用する場合や、バッテリーが寿命に達した場合は、バッテリーを交換します。

交換用のバッテリーについては、当社のホームページをご覧ください。

<https://shop.epson.jp/>

バッテリーの交換方法

バッテリーの交換方法は次のとおりです。本機のバッテリーパックのネジはドライバーを使用して回してください。また、日本硬貨でもネジを回すことができます。

1 本機の電源を切ります。AC アダプターが接続されている場合は外します。

2 底面を上にして置きます。

バッテリー装着部が手前になるように置きます。

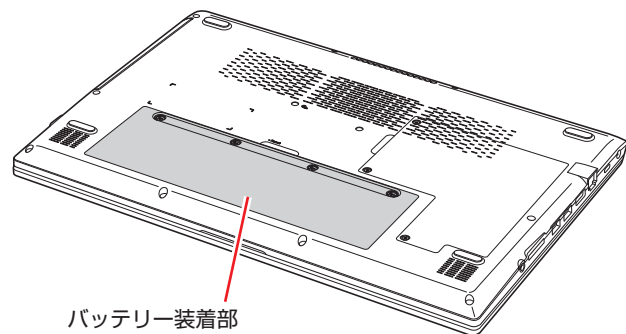

3 バッテリーを取り外します。

- 1 バッテリーパックのネジ（4本）を外します。
- 2 すき間に人差し指をかけて上に持ち上げて外します。

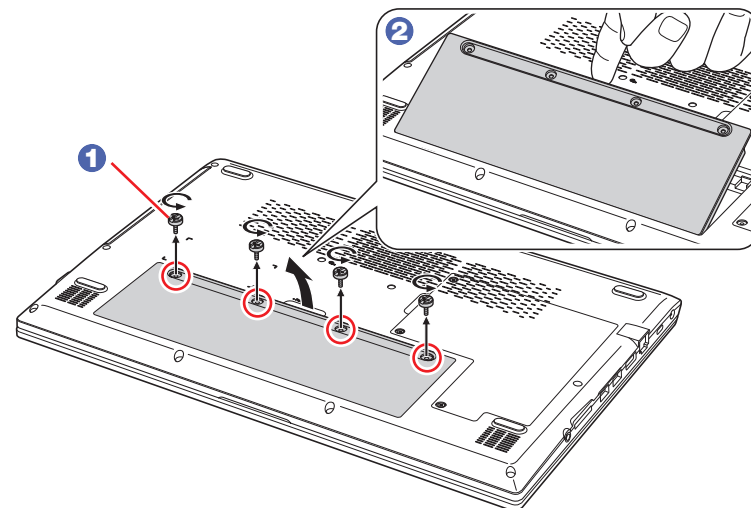

4 当社指定の新しいバッテリーを取り付けます。

- 1 ツメ A（○部分）をはめこみます。

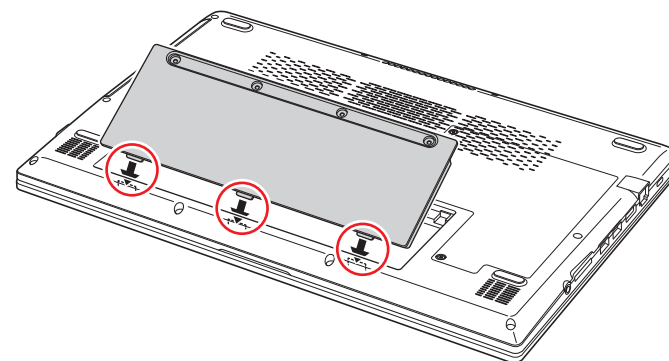

- ② ネジ側をはめこみ、ネジ（4本）で固定します。

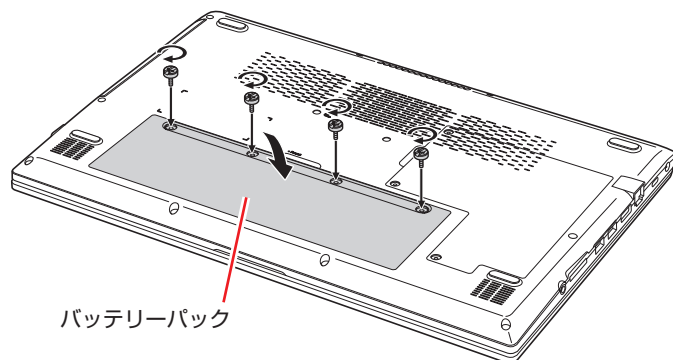



長期間使用しないときは



小さなお子様の手の届く場所にバッテリーを保管しないでください。
なめたりすると、火傷や化学物質による被害の原因となります。

1ヶ月以上の長期に渡ってコンピューターを使用しないときは、次のどちらかの状態で保管してください。Shipping Mode に設定して保管することを推奨します。

- Shipping Mode に設定して保管する  p.25
- バッテリーを外して保管する  p.25

<保管の前に>

- 充電容量を 50% ~ 70% にしてください。
- 保管場所は次のとおりとしてください。
 - 振動や衝撃がかからない安定した場所
 - 乾燥した冷暗所

<保管中の対応>

保管したバッテリーは、半年に 1 回の割合で、50% 程度まで充電してください。

<保管後に充電できないときは>

長期に渡ってバッテリーを保管するなどし、バッテリーが過放電になると、バッテリー内の保護回路が作動し、ある日突然充電できなくなることがあります。その際は、バッテリーの診断を行い、診断結果に応じた対処をしてください。

 p.23 「バッテリー診断ツールでバッテリーを診断する」

Shipping Mode に設定して保管する

Shipping Mode に設定すると、バッテリーの自己放電が抑えられます。設定は「UEFI Setup ユーティリティ」の次の項目で行います。

「Exit」メニュー画面 - 「Shipping Mode」

 p.81 「UEFI Setup ユーティリティの操作」

 p.91 「Exit メニュー画面」

バッテリーを外して保管する

バッテリーを外して保管する場合は、次の方法で行ってください。

- バッテリーを取り外す  p.24 「バッテリーの交換方法」
バッテリーを固定するためのネジは紛失しないよう、本体に取り付けておくか、大事に保管しておいてください。
- ビニール袋などに入れ、段ボールなどの電気を通さない箱に入れる
金属製ネックレスやクリップなど導電性のものを同梱しないでください。

バッテリーが膨張したときは

本機のバッテリーは、リチウムイオンポリマーバッテリーセルを使用しています。このバッテリーセルは、劣化に伴い、バッテリーセル内部で発生するガスにより、膨張することがあります。これはリチウムイオンポリマーバッテリーセルの特性です。バッテリーセルは密閉されており、外部にガスが漏れることはありません。製品安全上の問題はありますが、本機内部のバッテリーが膨らんで、本機が変形している場合は、バッテリーの性能が著しく低下しています。使用を中止し、新品のバッテリーパックをご購入ください。

使用済みバッテリーの取り扱い



使用済みのリチウムイオン (Li-ion) バッテリーは、再利用可能な貴重な資源です。有効資源のリサイクルにご協力ください。

バッテリーリサイクル時の注意

使用済みのバッテリーは、ショートしないように、端子部にテープを貼るかポリ袋などに入れて絶縁してください。絶縁しないと、破裂、発熱の原因となります。バッテリーは、燃やしたり埋めたり一般ゴミに混ぜて捨てたりしないでください。環境破壊の原因となります。リサイクル協力店へお持ちいただくか、産廃業者または自治体の指示に従ってリサイクルしてください。

指紋認証機能を使う

本機の電源スイッチには、Windows Hello に対応した指紋センサーが搭載されています。指紋を登録すると、PIN やパスワードを入力せずに電源スイッチ（指紋センサー）にタッチするだけで、Windows や対応するアプリ、サービスへサインインできるようになります。

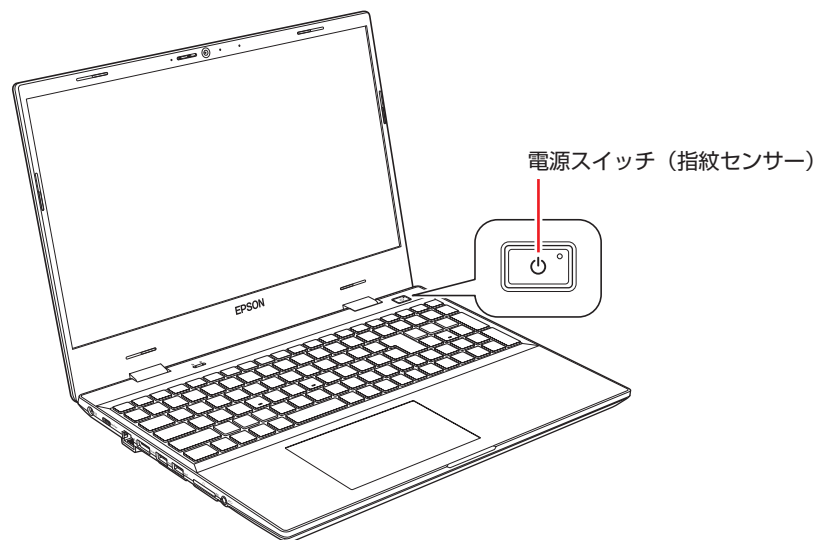

使用時の注意

指紋認証機能は、次の注意事項を確認して正しくお使いください。

- 指紋認証機能は 100%の完全な本人認証を保証するものではありません。
- 指や指紋センサーに汚れや水分が付いていたり、泥・油で着色していたりすると、指紋の登録や認証ができません。指の汚れや水分を拭きとり、指紋センサーを乾いた柔らかい布で拭いてください。
- 指が非常に乾燥している場合は、ハンドクリームを塗るなどして保湿してください。
- 指にしわが多い、ざらざらしている、傷がある、登録したときの指紋から著しく変化している場合は、違う指で指紋登録・認証を行ってください。
- 指紋センサー表面を、爪や固いもの、先の尖ったもので引っかかないでください。指紋センサーにキズが付いたり、正常に動作しなくなるおそれがあります。

指紋の登録方法

指紋の登録方法は次のとおりです。
事前に PIN やパスワードを設定しておいてください。

- 1** [スタート] - ⚙️ (設定) - 「アカウント」 - 「サインインオプション」をクリックします。
- 2** 指紋認識 (Windows Hello) の [セットアップ] をクリックし、指紋の設定をします。
画面の指示に従って設定してください。指示があったら、電源スイッチ（指紋センサー）に軽くタッチして登録します。

指紋認証でサインインする

指紋を登録したら、以降は Windows や対応するアプリ、サービスへのサインイン時に、登録した指で電源スイッチ（指紋センサー）にタッチすると、PIN やパスワードを入力せずにサインインできます。

！ 制限 指紋認証の際は、電源スイッチ（指紋センサー）に軽くタッチしてください。電源スイッチを押すと、本機の電源が切れたり、スリープ状態になります。

- 次の場合は、電源スイッチを押すだけでサインインできます。
 - 電源を入れる 🔄 p.16
 - 休止状態から復帰する 🔄 p.63
- 次の場合は、電源スイッチに軽くタッチするだけでサインインできます。
 - スリープ状態から復帰する 🔄 p.63

タッチパッドを使う

本機には、タッチパッドが搭載されています。タッチパッドは、マウスと同じようにポインターなどを操作したりクリックしたりするための装置です。

タッチパッド使用時の注意

タッチパッドは、次の注意事項を確認して正しくお使いください。

- パッド面には指で触れてください。ペンなどで触れると、ポインターの操作ができないだけでなく、パッド面が破損するおそれがあります。
- パッド面は、1本の指で行ってください（複数の指で使用可能な機能は除く）。一度に2本以上の指で操作すると、ポインターが正常に動作しません。
- 手がぬれていたり、汗ばんでいると、ポインターの操作が正しくできないことがあります。
- キーボードを操作しているときにパッド面に手が触れると、ポインターが移動してしまふことがあります。タッチパッドの機能をオフにすることもできます。

 p.29 「タッチパッドの詳細設定」

- 起動時の温度や湿度により、正常に動作しない場合があります。この場合は電源を一度切って入れなおすことにより正常に動作することがあります。
- 電源を入れたまま LCD ユニットを閉じていたり、使用中に本機の温度が上がってくると、正常に動作しない場合があります。この場合は、電源を一度切って入れなおすことにより正常に動作することがあります。

タッチパッドの操作

パッド面にはマウスの左クリックボタン / 右クリックボタンと同じ働きをするエリアがあります。それぞれのエリアを押すとカチッと音がします。

指をパッド面の上で前後左右に動かすと、動かした方向に画面上のポインターが移動します。



パッド面の操作

● クリック



ポインターを画面上の対象に合わせて、パッド面を軽く1回たたきます。左クリックボタンを「カチッ」と押すのと同じ操作です。

● ダブルクリック



ポインターを画面上の対象に合わせて、パッド面を軽く2回たたきます。左クリックボタンを「カチカチッ」と2回押すのと同じ操作です。

● ドラッグアンドドロップ



ポインターを画面上の対象に合わせて、ダブルクリックの2回目のクリック時に、指をパッド面に触れたまま移動し、離します。左クリックボタンを押したままの状態でもポインターを移動し、離すのと同じ操作です。

● スクロール

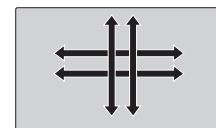

上下のスクロールは、パッド面を2本指で触れて前後に動かします。左右のスクロールは、パッド面を2本指で触れて左右に動かします。

タッチパッドの詳細設定

タッチパッドの設定は次の場所で行います。

[スタート] - ⚙️ (設定) - 「Bluetooth とデバイス」 - 「タッチパッド」

タッチパッドの詳細設定画面では次の設定ができます。

- タッチパッド機能をオフにする
- USB マウス接続時にタッチパッド機能をオフにする
- スクロールやズームの設定
- 複数指での操作設定

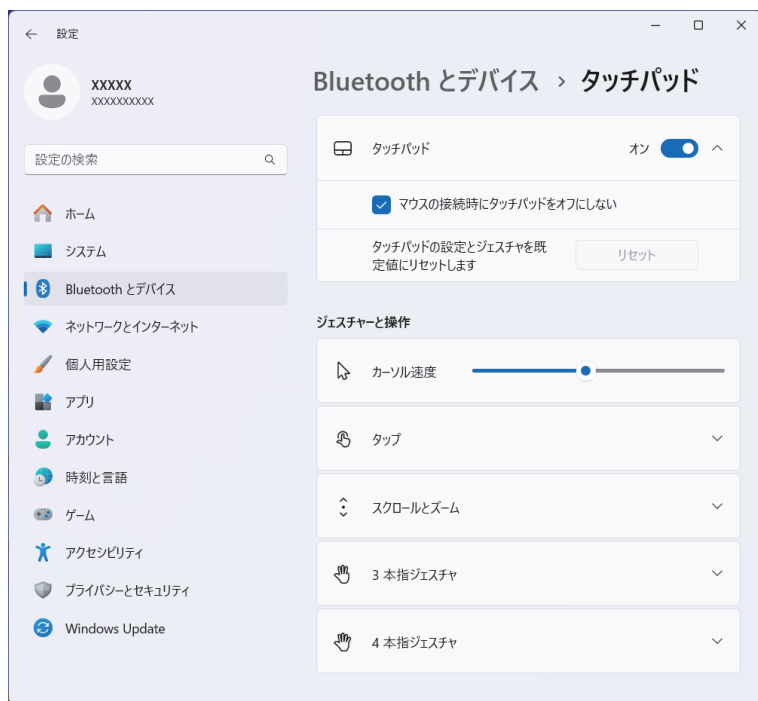

制限

「マウスの接続時にタッチパッドをオフにしない」のチェックを外すと、USB キーボードなどの USB デバイスを接続時にも、タッチパッド機能がオフになることがあります。

キーボードを使う

本機には、日本語対応 107 キーボードが搭載されています。

キーの種類と役割

各キーには、それぞれ異なった機能が割り当てられています。

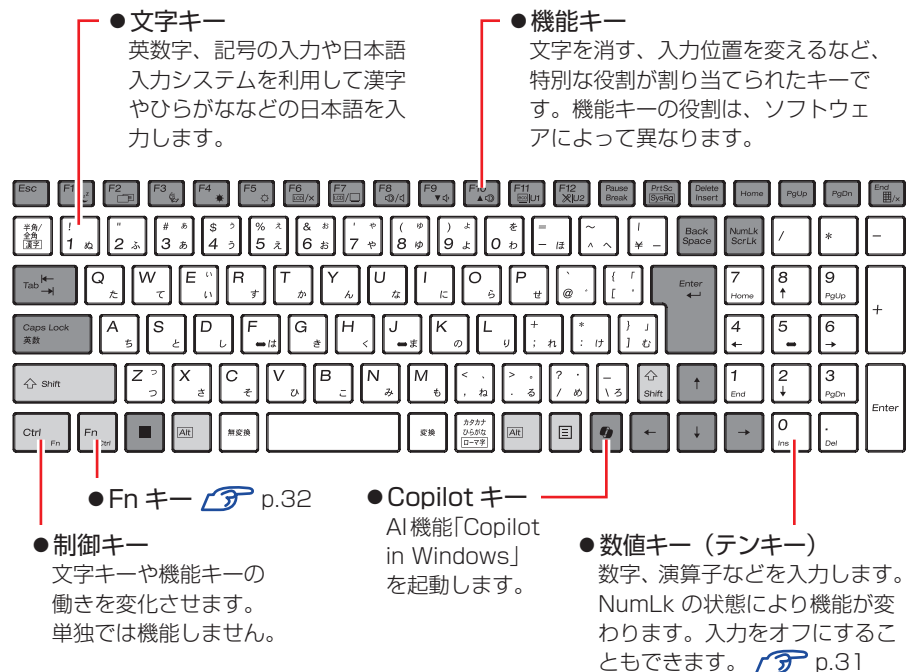

文字を入力するには

文字キーを押すとキートップ（キーの上面）に印字された文字が入力されます。入力モードによって、入力される文字は異なります。

直接入力モード		キートップのアルファベットをそのまま入力します。
日本語入力モード	ローマ字入力	キートップのアルファベットでローマ字を入力し、漢字やひらがなに変換します。
	かな入力	キートップのひらがなをそのまま入力し、漢字やカタカナに変換します。

入力モードの切り替え

 を押すと、直接入力モードと日本語入力モードを切り替えることができます。日本語入力モードのローマ字入力とかな入力の設定は日本語入力システムで行います。

日本語を入力するには

ひらがなや漢字などの日本語の入力は、日本語入力システムを使用します。本機には日本語入力システム「MS-IME」が標準で搭載されています。

MS-IME

画面右下通知領域の入力モードボタンを右クリックすると、IME のオプションが表示されます。



MS-IME 以外の日本語入力システムを使用する場合は、そのシステムのマニュアルをご覧ください。

キーロック機能

文字や数値の入力モードを固定する機能について説明します。

アルファベット大文字入力の固定

アルファベットの入力を大文字または小文字に固定することができます。固定する文字の切り替えは、次のキー操作で行います。

Shift + **Caps Lock**

大文字に固定すると、CapsLock ランプ () が点灯します。

 p.11 「前面・左側面」

大文字に固定した状態のまま小文字を入力するには、**Shift** を押しながら文字を入力します。

数値入力の固定

NumLk を押すたびに、数値入力固定と矢印などのカーソル制御入力固定を切り替えることができます。

数値入力に固定すると、NumLock ランプ () が点灯します。

 p.11 「前面・左側面」

数値入力に固定

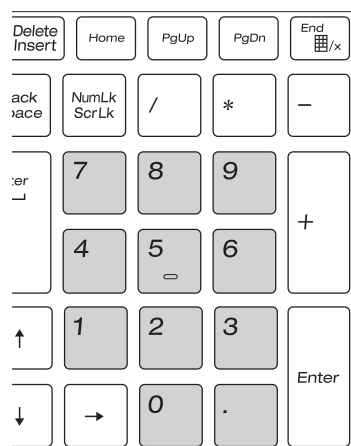

カーソル制御に固定

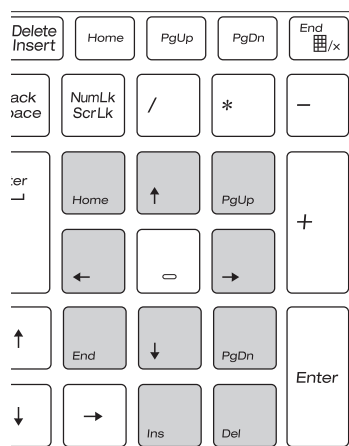

数値入力に固定した状態でカーソル制御を行うには、**Shift** を押しながらカーソル制御のキーを操作します。

数値キー(テンキー)の機能をオフにする

本機では、数値キー(テンキー)の機能をオフ(無効)にすることができます。数値入力やカーソル制御の必要がない場合、機能をオフにしておくこと、誤って数値キーを押しても何も入力されません。

数値キー機能のオン/オフの切り替えは、次のどちらかの方法で行います。

●キーで切り替え：**Fn** + **End** /x

 p.32 「Fn キーと組み合わせて使うキー」

●UEFIで切り替え：「Advanced」メニュー画面 - 「Keyboard」 - 「10Key State」：[Off] (無効)



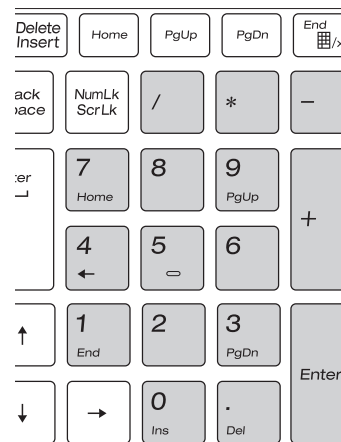

オフになるキーの範囲は次のとおりです。



Fnキーと組み合わせて使うキー

キートップに青色で印字されている機能キーは **[Fn]** と組み合わせて実行します。

キーの組み合わせ	機能
[Fn] + [F1] 	省電力状態に移行します。購入時の設定では、スリープに移行します。  p.63 「省電力機能」
[Fn] + [F2] 	Windows のデスクトップ画面を切り替えます。
[Fn] + [F3] 	電源管理ユーティリティの画面を表示します。  p.65 「電源管理ユーティリティ」
[Fn] + [F4] 	LCD 画面を暗くします。  p.42 「LCD ユニットの設定」
[Fn] + [F5] 	LCD 画面を明るくします。  p.42 「LCD ユニットの設定」
[Fn] + [F6] 	LCD 画面のバックライトの入 / 切を切り替えます。  p.43 「バックライトの消灯」
[Fn] + [F7] 	外付けの表示装置に接続している場合に、画面表示を切り替えます。  p.45 「画面表示の切り替え方法」
[Fn] + [F8] 	スピーカーのミュート（消音）の入 / 切を切り替えます。  p.49 「音量の調節」
[Fn] + [F9] 	スピーカーの音量を小さくします。  p.49 「音量の調節」
[Fn] + [F10] 	スピーカーの音量を大きくします。  p.49 「音量の調節」
[Fn] + [F11]  [U1]	エコモードのオン / オフを切り替えます。 [Eco mode on] にすると、LCD 輝度を 50%、CPU のパフォーマンスを 50%低い状態に変更します（初期設定）。 [Eco mode on] の状態で設定値を変更した場合は、変更後の値が維持されます。 ※このキーの機能は変更することができます。  p.33 「U1/U2 キーの機能を変更する」

[Fn] + [F12]  [U2]	マイクのミュート（消音）の入 / 切を切り替えます。  p.50 「オーディオ機器の接続」 ※このキーの機能は変更することができます。  p.33 「U1/U2 キーの機能を変更する」
[Fn] + [Delete] Insert	文字入力の挿入 / 上書を切り替えます。
[Fn] + [NumLk] ScrLk	ソフトウェアによって機能が異なります。詳しい内容は、ご使用のソフトウェアのマニュアルをご覧ください。
[Fn] + [End]  /x	数値キー（テンキー）の機能のオン / オフ を切り替えます。  p.31 「数値キー（テンキー）の機能をオフにする」

U1/U2 キーの機能を変更する

[Fn] + [F11] (U1) と **[Fn] + [F12]** (U2) の機能は変更することができます。必要に応じて好みのアプリなどを割り当ててください。

機能の変更方法は次のとおりです。ここでは **[Fn] + [F11]** (U1) に「Microsoft Edge」を割り当てる方法を説明します。

- 1 画面右下通知領域の - 「ホットキーユーティリティ」アイコンをクリックします。

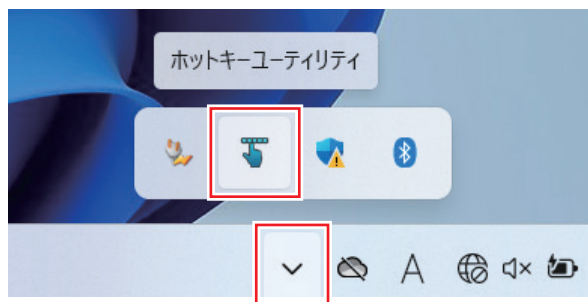

- 2 「ホットキーユーティリティ」画面が表示されたら、[カスタム設定 (U1)] をクリックします。



- 3 「カスタム設定 (U1)」画面が表示されたら、[参照] をクリックします。

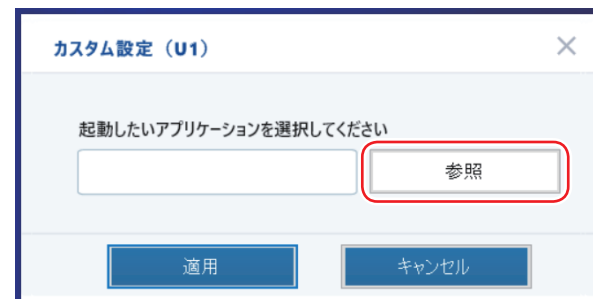

- 4 「開く」画面が表示されたら、「Microsoft Edge (ショートカット)」を選択し、[開く] をクリックします。

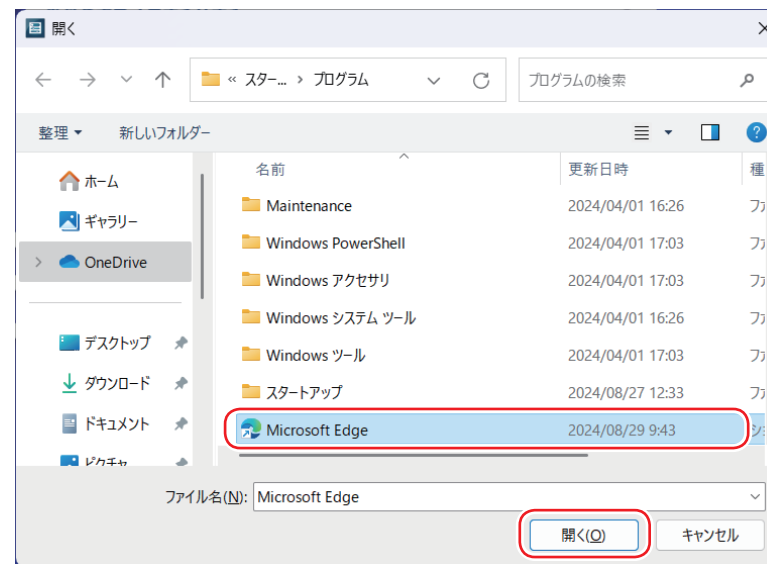

- 5 「カスタム設定 (U1)」画面が表示されたら、[適用] をクリックします。

- 6 「ホットキーユーティリティ」画面が表示されたら、[決定] をクリックします。

これで、アプリの割り当ては完了です。**[Fn] + [F11]** (U1) を押すと、「Microsoft Edge」が起動します。







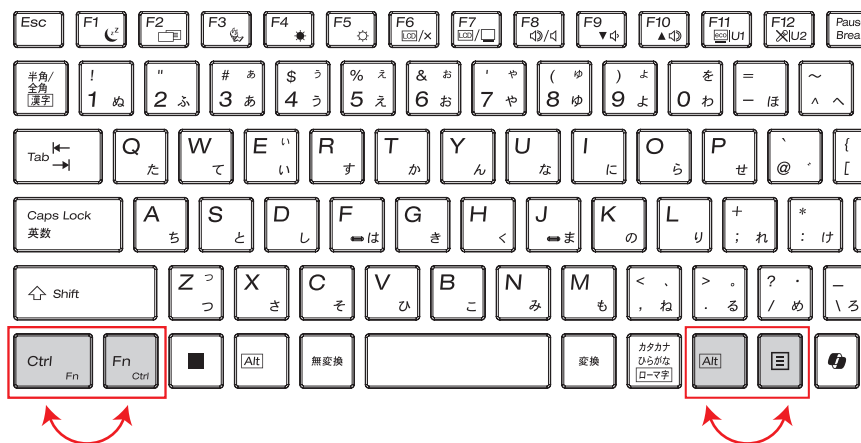

キーの機能を入れ替える

次のキーは機能を入れ替えることができます。

- ① Ctrl と Fn
- ② Alt と  (アプリケーションキー)



キーの機能の入れ替えは、「UEFI Setup ユーティリティ」の「Advanced」メニュー画面 - 「Keyboard」の次の項目で行います。

	UEFI の項目	UEFI の設定値	キーの配置
①	Exchange L-Ctrl & L-Fn Key	Disabled (購入時)	 
		Enabled	 
②	Exchange R-Alt & Win APP Key	Disabled (購入時)	 
		Enabled	 

 p.81 「UEFI Setup ユーティリティの操作」

 p.88 「Advanced メニュー画面」

SSD の概要

本機には、記憶装置として SSD が搭載されています。

！ 制限

- SSD アクセス中に、本機の電源を切ったり、再起動したりしないでください。データの読み書き処理を中断すると、SSD 内部のデータが破損するおそれがあります。
- 本機を落としたり、ぶつけたりしてショックを与えると SSD が故障するおそれがあります。ショックを与えないように注意してください。また、持ち運ぶときは、電源を切った状態で専用バッグに入れるなどして、保護するようにしてください。
- SSD が故障した場合、SSD のデータを修復することはできません。

データのバックアップ

SSD に記録されている重要なデータは、外付け記憶装置などにバックアップしておくことをおすすめします。万一 SSD の故障などでデータが消失してしまった場合でも、バックアップを取ってあれば、被害を最小限に抑えることができます。

※ データなどの記憶内容の損害につきましては、当社では一切責任を負いかねます。

購入時のSSD領域

購入時、SSD の領域は、次のように設定されています。

通常

ドライブ (領域)	容量
システム	260MB
MSR	16MB
C ドライブ (Windows)	残り
リカバリー	約 1GB

パーティション分割サービスを選択された場合

ドライブ (領域)	容量
システム	260MB
MSR	16MB
C ドライブ (Windows)	購入時に選択された容量
リカバリー	約 1GB
D ドライブ	残り

👉 参考

パーティション分割サービス

パーティション分割サービスとは、SSD の領域を C ドライブ、D ドライブに分割した状態でコンピューターをお届けするサービスのことです。

！ 制限

- 「リカバリー領域」は削除しないでください。「リカバリー領域」には PC をリセットする (p.100) ためのデータが設定されています。
- C ドライブの領域変更 (分割など) は行わないでください。動作保証していません。

光ディスクメディアを使う (オプション)

購入時にオプション選択された場合、本機にはシリアル ATA 仕様の光ディスクドライブが搭載されています。

※ 光ディスクドライブなしを選択された場合は、搭載されていません。

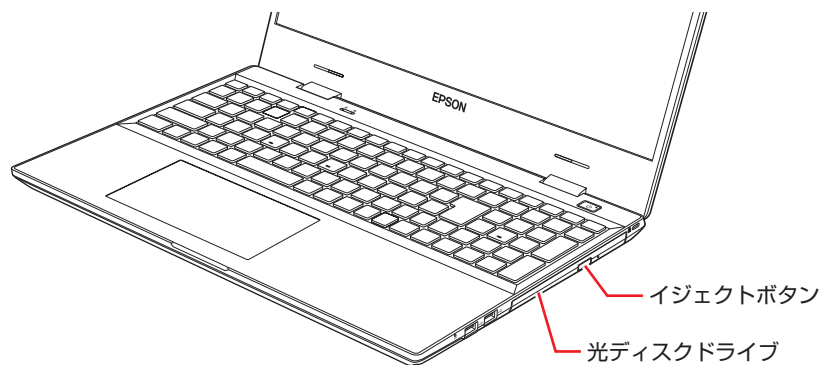

イジェクトボタンを押すと、ディスクトレイが開きます。



光ディスクドライブで、ひび割れや変形補修したメディアを使用しないでください。飛び散って、けがをする危険があります。



本機では、CD (コンパクトディスク) の規格に準拠しない「コピーコントロール CD」などの特殊ディスクは、動作保証していません。本機にて動作しない特殊ディスクについては、製造元または販売元にお問い合わせください。

光ディスクドライブのマニュアルを見る

使用できるメディアや機能など、お使いの光ディスクドライブの説明は、次をご覧ください。



[スタート] - [PC お役立ちナビ] - [マニュアルビューワ] - 「光ディスクドライブ取扱説明書」

光ディスクメディア使用時の注意

光ディスクメディアは、次の点に注意して正しく使用してください。

- 光ディスクドライブアクセス中にメディアを取り出したり、本機の電源を切ったり、再起動したりしないでください。
- メディアの再生中や書き込み中に振動や衝撃を与えないでください。
- ディスクトレイ上の光学レンズに触れたり、傷つけたりしないでください。メディアのデータが読めなくなります。
- 必要な場合以外は、ディスクトレイは閉じておいてください。
- 結露した状態のメディアを使用しないでください。メディアを寒いところから暖かいところへ急に持ち込むと、結露 (水滴が付着する状態) します。使用すると、誤動作や故障の原因になります。

強制的な光ディスクメディアの取り出し

次のような場合には、強制的に光ディスクメディアを取り出すことができます。

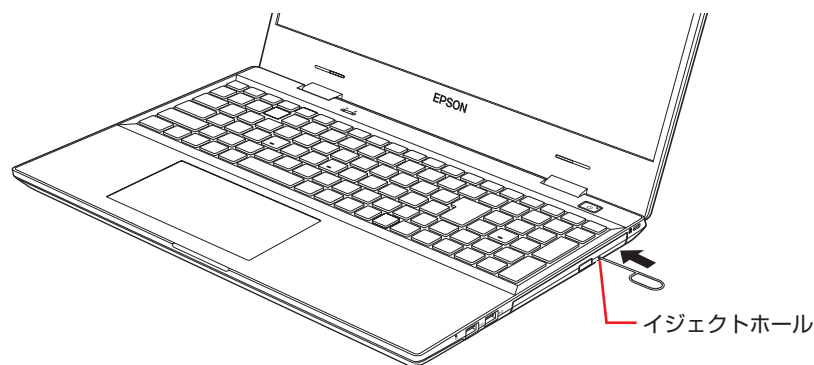

- 光ディスクドライブの動作が不安定になったり、故障したりして、光ディスクメディアが取り出せない場合
- 光ディスクメディアをセットしたまま、本機の電源を切ってしまった場合

イジェクトホールに先の細い丈夫なもの (ゼムクリップを引きのぼしたものなど) を差し込むと、ディスクトレイが開きます。



DVDの再生

本機では、DVDの再生に次のアプリを使用します。

- PowerDVD (Blu-ray ドライブ搭載時)  p.37
- True DVD (Blu-ray ドライブ以外の光ディスクドライブ搭載時)  p.38

PowerDVD

Blu-ray ドライブ搭載時

PowerDVD は次の場所から起動します。

[スタート] - 「すべてのアプリ」 - 「CyberLink PowerDVD...」

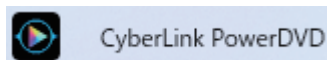

PowerDVD の詳しい使用法は、ヘルプをご覧ください。画面右上の「？」をクリックすると、ヘルプが表示されます。



制限

- HDCP 非対応ディスプレイにデジタル接続時、CPRM 対応 DVD の再生はできません。
- ブルーレイを再生する場合は、HDCP 対応ディスプレイにデジタル接続してください。
- 複製表示でのブルーレイの再生はサポートしていません。

CPRM で著作権保護された DVD メディアを再生するには

PowerDVD は CPRM で著作権保護された DVD メディアの再生に対応していますが、初回の再生時にインターネットへの接続が必要です。

初めて CPRM で著作権保護された DVD メディアを再生する際にメッセージが表示されるので、インターネットに接続してください。以降は、CPRM で著作権保護されたメディアの再生が可能になります。

BD メディアを再生するには

Blu-ray Disc (BD) は、著作権保護技術として AACS を採用しており、随時更新されています。PowerDVD にも AACS キーが内蔵されており、定期的に AACS キーを更新しないと BD メディアを再生できない場合があります。

PowerDVD の使用時に次のようなメッセージが表示されたら、内容をご確認の上、CyberLink Web サイトに接続して PowerDVD のアップデートバージョンをダウンロードし、AACS キーの更新を行ってください。

- 「引き続きこのコンテンツを再生するには、CyberLink PowerDVD をアップデートする必要があります。」

※ AACS キーを更新する際は、インターネットに接続してください。

PowerDVD サポート窓口

PowerDVD に関するお問い合わせは、下記にご連絡ください。

※ 下記のサポート情報は、予告なく変更される場合があります。

電話番号：0570-080-110 (ナビダイヤル)

ナビダイヤルがご使用できない場合は下記番号をご利用ください。
03-5205-7670

営業時間：10:00 ~ 13:00、14:00 ~ 17:00 (土・日・祝日・休業日を除く)

カスタマーサポートページ：<https://jp.cyberlink.com/support/index.html>

True DVD

Blu-ray ドライブ以外の光ディスクドライブ搭載時

True DVD は次の場所から起動します。

【スタート】 – 「すべてのアプリ」 – 「sMedio True DVD for EPSON」

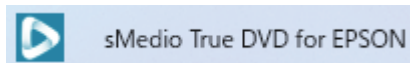

True DVD の詳しい使用方法は、ヘルプ  をご覧ください。



制限

- HDCP 非対応ディスプレイにデジタル接続時、DVD の再生はできません。
- CPRM 対応 DVD を再生する場合は、HDCP 対応ディスプレイにデジタル接続してください。

True DVD サポート情報

True DVD に関するお問い合わせは、下記にご連絡ください。

※下記のサポート情報は、予告なく変更される場合があります。

GreenBee 株式会社

メール : support@greenbee.co.jp

サポートページ : <https://greenbee.co.jp/support/>

光ディスクメディアへの書き込み(Power2Go)

書き込み機能のある光ディスクドライブ搭載時

ライティングアプリ「Power2Go」を使用すると、光ディスクメディアにデータや音楽、画像などのファイルを書き込むことができます。

Power2Go は次の場所から起動します。

【スタート】 – 「すべてのアプリ」 – 「CyberLink Power2Go...」 – 「CyberLink Power2Go...」

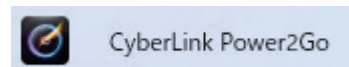

Power2Go の詳しい使用方法は、ヘルプをご覧ください。



制限

- 「Power2Go」と Windows 標準の書き込み機能を同時に使用しないでください。
- 作成したメディアは、一部のプレイヤーで再生できない場合があります。

書き込み時の注意

書き込みを行う場合は、次の点に注意してください。

- 速度に対応した光ディスクメディアを選ぶ

お使いの光ディスクドライブの書き込み速度に対応したメディアを使用してください。

光ディスクドライブの書き込み速度は、次をご覧ください。



【スタート】－【PC お役立ちナビ】－【マニュアルびゅうわ】－『光ディスクドライブ取扱説明書』

- 省電力機能を無効にする

メディアへの書き込み中、コンピューターが省電力状態に移行すると、データ転送エラーが起き、書き込みに失敗する可能性があります。

書き込みを始める前に、省電力状態に移行しないように設定してください。



p.64 「時間経過で移行させない」

省電力状態に移行する場合は、必ず光ディスクドライブからメディアを取り出してから行ってください。

Power2Go サポート窓口

Power2Go に関するお問い合わせは、下記にご連絡ください。

※下記のサポート情報は、予告なく変更される場合があります。

電話番号：0570-080-110（ナビダイヤル）

ナビダイヤルがご使用できない場合は下記番号をご利用ください。

03-5205-7670

営業時間：10:00～13:00、14:00～17:00（土・日・祝日・休業日を除く）

カスタマーサポートページ：https://jp.cyberlink.com/support/index.html

メモリーカードを使う

本機左側面にはメモリーカードスロットが搭載されています。

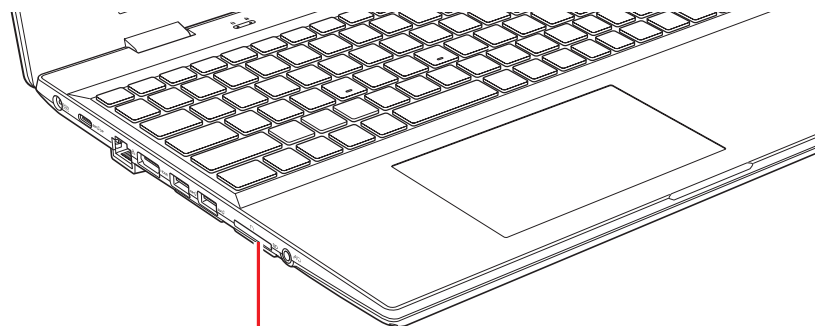

メモリーカードスロット

本機で使用できるメモリーカード

本機で使用できるメモリーカードは次の2種類です。

※ イラストは各メモリーカードのイメージです。

※ 記載は対応規格であり、すべてのカードでの動作を保証するものではありません。



< SDメモリーカード >
※ SDHC / SDXC 対応



< マルチメディアカード >



制限

- SDメモリーカードの著作権保護機能には対応していません。
- I/Oカードは使用できません。

メモリーカード使用時の注意

メモリーカードは、次の点に注意して正しく使用してください。

- メモリーカードアクセス中に、メモリーカードを取り出したり、本機の電源を切ったり、再起動したりしないでください。メモリーカード内のデータが破損するおそれがあります。
- 記録されているデータによっては、読み込み時に専用のアプリが必要になる場合があります。詳しくは、データを作成した周辺機器またはアプリのマニュアルをご覧ください。
- データの書き込み中に電源の供給が停止するとメモリーカードに不具合が発生する可能性があります。メモリーカードを使用するときは、省電力状態に移行しないように設定してください。

 p.64 「時間経過で移行させない」

フォーマット

メモリーカードのフォーマットは、必ずメモリーカードを使用するデジタルカメラなどの周辺機器側で行ってください。本機でフォーマットを行うと、周辺機器でメモリーカードが認識されなくなる場合があります。

フォーマットの方法は、周辺機器のマニュアルをご覧ください。

メモリーカードのセットと取り出し

メモリーカードをセットするときは、メモリーカードのラベル面を上（端子面を下）にしてメモリーカードスロットに挿入します。

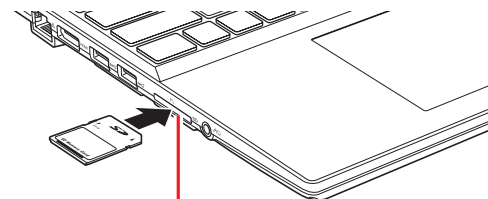

メモリーカードスロット

正しくセットしても、メモリーカードはスロットから1.5cmくらい出たままになります。メモリーカードをセットした状態で本機を持ち運ぶ際は、十分注意してください。本機をバッグなどに入れる場合には、必ずメモリーカードを取り出してください。

メモリーカードを取り出すときは、スロットからメモリーカードを引き抜きます。

USB 機器を使う

本機には次の USB コネクタが搭載されています。

※ 転送速度は、本機のコネクタと接続する USB 機器の組み合わせによります。

コネクタ名	形状	搭載数と位置	接続する機器
USB 2.0	Type-A	右側面 × 2	USB 機器
USB 10Gbps (USB 3.2 Gen2)		左側面 × 2	
USB 10Gbps (USB 3.2 Gen2) *	Type-C	左側面 × 1	<ul style="list-style-type: none">• USB 機器• ディスプレイ (オルタネートモードによるディスプレイポート出力)  p.44

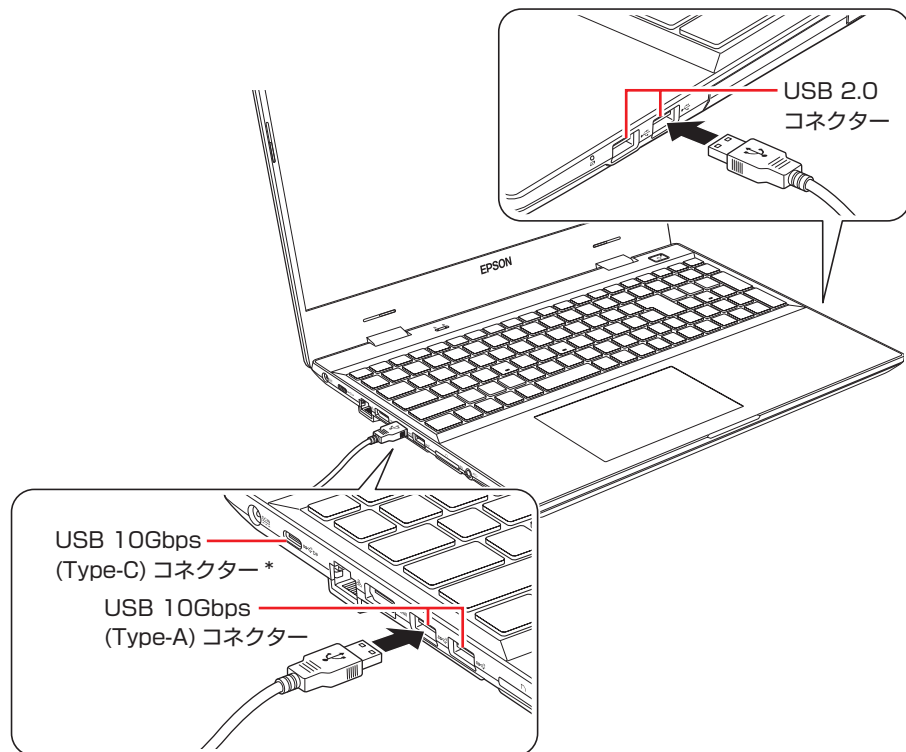

* USB Power Delivery 対応。最大出力：15W (5V-3A)。
すべての USB Power Delivery 対応機器の動作を保証するものではありません。
接続した機器による事故や故障につきましては、当社では一切責任を負いかねます。

USBコネクタの機能を無効にする

本機では、USB コネクタごとに、機能を無効に設定することができます。
設定は「UEFI Setup ユーティリティ」の次の項目で行います。

「I/O Interface」メニュー画面 – 「USB Configuration」 – 「USB Settings For Each Ports」

 p.81 「UEFI Setup ユーティリティの操作」

 p.89 「I/O Interface メニュー画面」

USB コネクタの位置は次のとおりです。設定の際に確認してください。

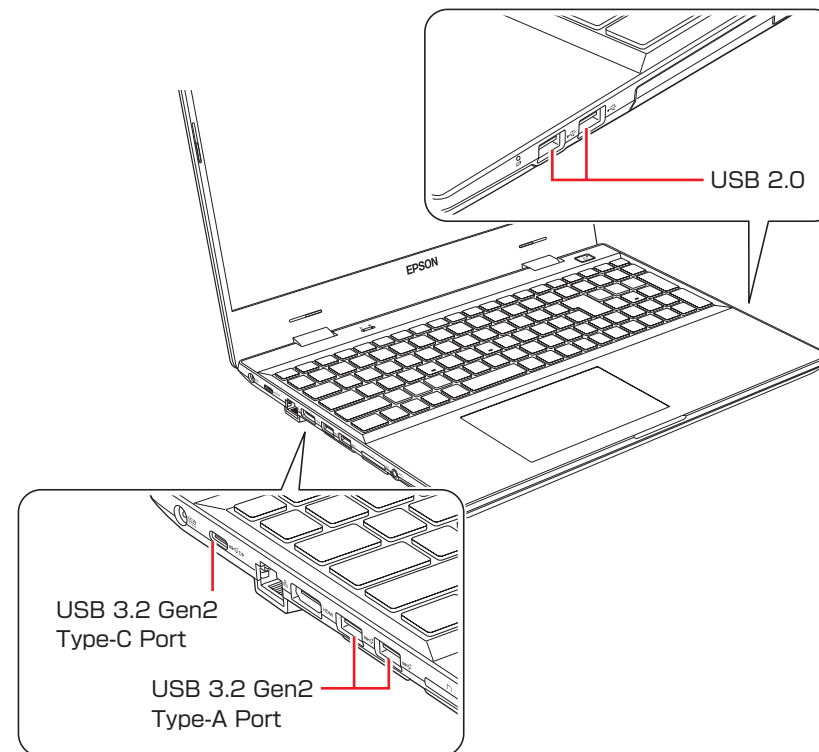

画面表示機能

ここでは、本機のLCDユニットでの画面表示について説明します。
本機では、LCDユニットのほかに外付けの表示装置を接続することもできます。
 p.44 「外付けディスプレイを使う」

LCDユニットの仕様

本機では次のLCD（液晶ディスプレイ）を搭載しています。

LCD	最大解像度
15.6型 フルHD	1920 × 1080
15.6型 HD	1366 × 768

制限

- LCDユニットの開閉可能な最大角度は、およそ150度です。最大角度を超えてLCDユニットを開かないでください。ヒンジ部分が破損します。
- LCDの表示中に、次の現象が起きることがあります。これは、カラーLCDの特性で起きるもので故障ではありません。
 - LCDは、高精度な技術を駆使して100万以上の画素から作られていますが、画面の一部に常時点灯または常時消灯する画素が存在することがあります。
 - 色の境界線上に筋のようなものが現れることがあります。
 - Windowsの背景の模様や色、壁紙などによってちらついて見えることがあります。この現象は、背景の模様が市松模様や横縞模様といった特殊なパターンで、背景の色が中間色の場合に発生しやすくなります。

参考

LCDのドット抜け基準値

本機LCDのドット*抜け基準値は、5個以下です。これは、フルHDの場合で全ドットの0.00008%以下、HDの場合で全ドットの0.00016%以下に相当します。

*「ドット」は副画素（サブピクセル）を指します。LCDでは、1個の画素が3個の副画素で構成されています。
本書に記載しているドット抜け基準値は、ISO13406-2に従って、副画素単位で計算しています。

副画素数

フルHDの場合：6,220,800個

HDの場合：3,147,264個

LCDユニットの設定

LCDユニットの設定や動作について説明します。

表示に関する各種設定







画面表示に関する設定は次の場所で行います。

[スタート] -  (設定) - 「システム」 - 「ディスプレイ」





画面の明るさを調整する

画面の明るさはキー操作で調整することもできます。

キー操作	状態
 +  	暗くなります
 +  	明るくなります

バックライトの消灯

本機を使用していない間、バックライトを消灯することで消費電力を抑えることができます。バックライトの消灯方法は、次のとおりです。

キー操作 / LCD ユニットの操作	状態
 +  	本機が起動している状態で押すとバックライトが消灯します。 もう一度押すとバックライトが点灯します。

LCD ユニットの開いて電源を入れる

本機は、LCD ユニットの開いた際に自動的に電源が入るように設定することができます。

出荷時、この機能は「無効」(Disabled) に設定されています。

この機能を使用するには、「UEFI Setup ユーティリティ」の次の項目を「有効」(Enabled) にしてください。

「Power」メニュー画面 – 「APM Configuration」 – 「Power On By LCD Open from S5/S4」: Enabled (有効)

 p.81 「UEFI Setup ユーティリティの操作」

 p.89 「Power メニュー画面」

LCD ユニットの閉じたときの動作

LCD ユニットの閉じると、本機は「スリープ」になります。

 p.63 「省電力状態の種類」

外付けディスプレイを使う

本機には、次のコネクタが搭載されており、外付けディスプレイを接続することができます。

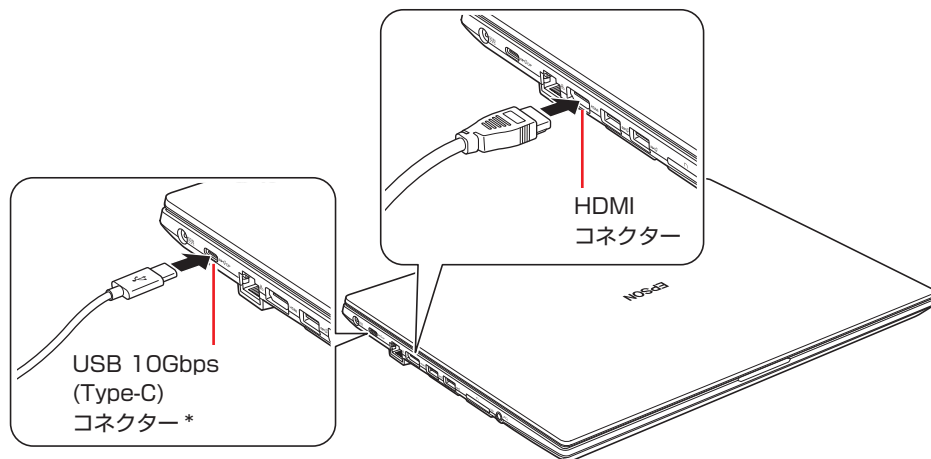

* 以下に対応しています。

- オルタネートモードによるディスプレイポート出力
- USB Power Delivery
- 最大出力：15W（5V-3A）

すべてのUSB Power Delivery 対応機器の動作を保証するものではありません。
接続した機器による事故や故障につきましては、当社では一切責任を負いかねます。

！ 制限

• 本機からディスプレイに電力を供給する場合は、AC アダプターを接続してください。バッテリー駆動時にディスプレイなどの周辺機器に電力を供給すると、CPU や GPU のパフォーマンスが低下する場合があります。

• USB 10Gbps (Type-C) コネクタからデージーチェーンを行う場合は、デージーチェーン対応のディスプレイが必要です。
接続可能な台数は 3 台まで、表示可能な解像度は以下のとおりです。

 p.47 「外付けディスプレイで表示できる解像度と表示色」

本機の LCD 画面 + デージーチェーンで 3 台のディスプレイに画面表示している場合、HDMI コネクタからの画面出力はできません。本機で表示できるのは 4 画面までです。

外付けディスプレイへの表示を終了する

外付けディスプレイへの表示が終了したら、Windows を終了後に必ず接続ケーブルを取り外してください。外付けディスプレイの電源が入っていても、ケーブルを接続しているだけで自動認識され、信号が出力されます。

プロジェクターの接続

プロジェクターの接続方法は、プロジェクターのマニュアルをご覧ください。

画面表示の種類

本機では、次のような画面の組み合わせで表示ができます。

●PC画面のみ / セカンドスクリーンのみ

1つのディスプレイに表示します。

●複製

複数のディスプレイに同じ画面を表示します。プレゼンテーションを行う場合などに便利です。

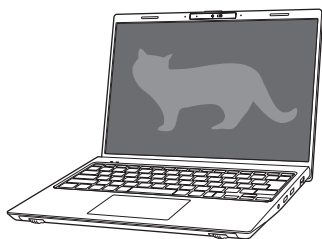

<LCD画面>

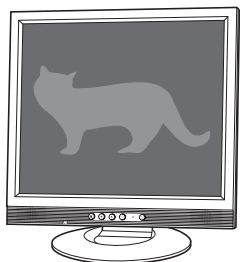

<外付けディスプレイ>

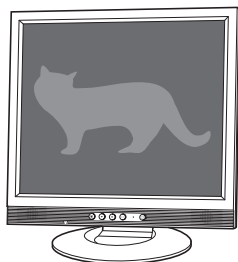

<外付けディスプレイ>



制限

複製表示でのBDメディアの再生はサポートしていません。

●拡張

複数のディスプレイに対して、個別に設定をすることができます。複数の画面をコンピューター上に表示する場合に便利です。

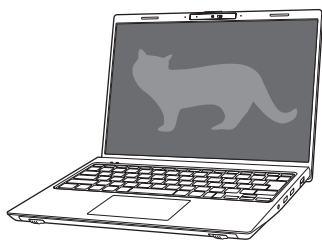

<LCD画面>

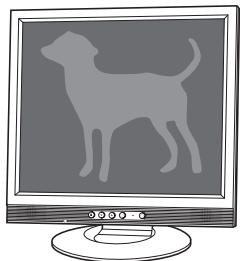

<外付けディスプレイ>

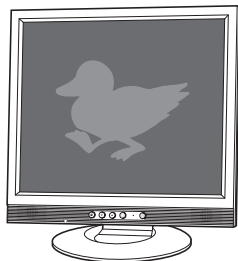

<外付けディスプレイ>

●コラージュ（ディスプレイの結合）

複数の外付けディスプレイを、横または縦につなぎ合わせるようにして表示します。大きなものを複数の画面にまたいで表示する場合に便利です。

※ LCD画面には表示されません。

※ 外付けディスプレイは以下が同一のものを使用してください。

- 型番
- 出力解像度
- リフレッシュレート



<LCD画面>

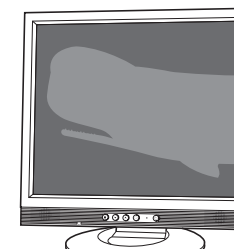

<外付けディスプレイ>



<外付けディスプレイ>

画面表示の切り替え方法

画面表示の切り替え方法には、次の2つがあります。

●キーボードで切り替える p.46

簡単なキー操作で画面表示の切り替えができます。

●「ディスプレイ」画面で切り替える p.46

画面表示の切り替えと詳細な設定ができます。



制限

- 解像度の異なるディスプレイを接続して複製表示に切り替えると、解像度は低い方の解像度で表示されます。
- コラージュ表示（ディスプレイの結合）を行う場合は、ユーティリティで切り替えてください。

[スタート] - 「すべてのアプリ」 - 「インテル® グラフィックス・コマンド・センター」

キーボードで切り替える

Fn + **F7** (**⏏** / **⏏**) を押すと、画面表示の一覧が表示されます。

↑ **↓** を押して項目を選択し、**↵** を押して決定します。

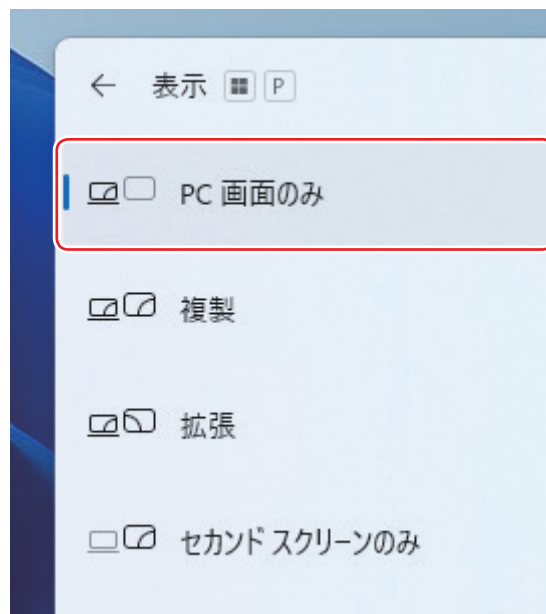

制限

- 動画の再生中やゲームアプリの起動時には、キーボードでの表示切り替えができないことがあります。
- キーボードでの表示切り替えができない場合は、「ディスプレイ」画面 (p.46) で切り替えてください。

「ディスプレイ」画面で切り替える

画面表示の切り替えと詳細な設定は、次の場所で行います。

[スタート] - ⚙️ (設定) - 「システム」 - 「ディスプレイ」

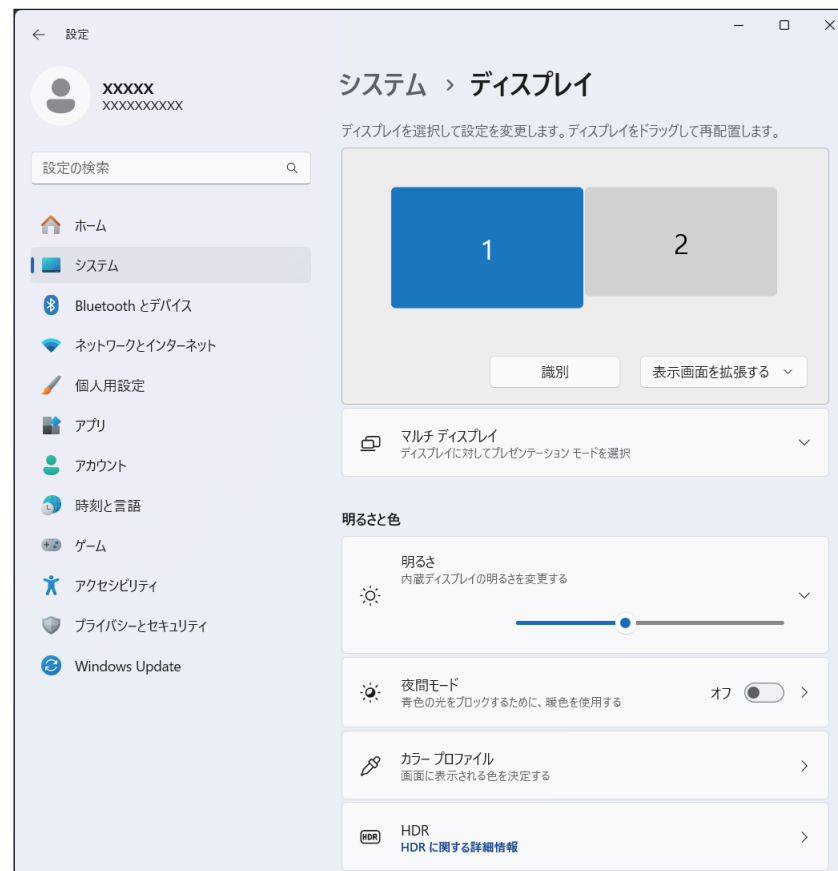

外付けディスプレイで表示できる解像度と表示色

外付けディスプレイで表示できる解像度と表示色は、次のとおりです。

● 解像度

1024 × 768
1280 × 720
1280 × 768
1280 × 1024
1360 × 768
1366 × 768
1400 × 1050
1440 × 900
1600 × 900
1600 × 1200
1680 × 1050
1920 × 1080
1920 × 1200
2560 × 1440
3840 × 2160*

* デイジーチェーン接続では表示できません。

● 表示色

32 ビット

！ 制限

- 記載している解像度は、本機に搭載された GPU の出力解像度です。表示画面の種類や接続する外付けディスプレイの仕様によっては、表示できない場合があります。
- 複製表示の場合、実際に表示できる最大解像度は、コンピューター側の最大解像度と外付けディスプレイの最大解像度のうち、どちらか低い方になります。
- 解像度や表示色が高いと、動画再生アプリで動画を再生するときに、正常に表示できないことがあります。そのような場合は、解像度または表示色を調節してみてください。

ワイヤレスディスプレイを使用する

本機はワイヤレスディスプレイに対応しており、本機の画面をワイヤレスで外部ディスプレイやテレビに表示することができます。

ワイヤレスディスプレイ接続中も、無線 LAN でのインターネットの利用は可能です。

注意事項

ワイヤレスディスプレイを使用する際の注意事項について記載します。

表示に関する注意

表示に関する注意事項は、次のとおりです。

- 同時に使用できる表示装置は、本機の LCD と、ワイヤレスで接続している外部ディスプレイの 2 つまでです。
- ワイヤレスで外部ディスプレイを使用しているときは、ケーブルを使って本機に外付けディスプレイを接続しないでください。ワイヤレスディスプレイとの接続が切断されます。
- 次の画面はワイヤレスディスプレイに表示できません。
 - UEFI Setup ユーティリティ
 - Windows 起動中の画面
 - スリープ状態から復帰中の画面
 - シャットダウン中の画面
- ワイヤレスで接続すると、音声は接続した外部ディスプレイからの出力に切り替わります。
- ワイヤレスで表示した画面では、マウスポインターやウィンドウの移動、入力した文字などの表示に遅延が生じます。

使用に関する注意

使用時の注意事項は、次のとおりです。

- 無線 LAN 機能がオフの場合は、ワイヤレスディスプレイを使用できません。
- ワイヤレスディスプレイの接続は、無線 LAN 機能を使用するため、ご利用環境によっては、通信速度の低下や通信不能が原因で、テレビや外部ディスプレイに画面が表示されない場合や、画面（画像）が乱れる場合があります。画質は、接続したテレビや外部ディスプレイの仕様により異なります。
- ワイヤレスディスプレイの接続とインターネット接続を同時に行う場合は、無線 LAN アクセスポイントとの接続が完了してから、ワイヤレスディスプレイの接続を行ってください。

 p.56 「本機をアクセスポイントに接続する」

ワイヤレスディスプレイに接続する

ワイヤレスディスプレイに接続する方法は次のとおりです。

1 ワイヤレスディスプレイを本機の近くに設置します。

2 ワイヤレスディスプレイを検出し、接続します。

- 1** [スタート] - ⚙️ (設定) - 「Bluetoothとデバイス」 - 「デバイスの追加」 - 「ワイヤレスディスプレイまたはドック」をクリックします。

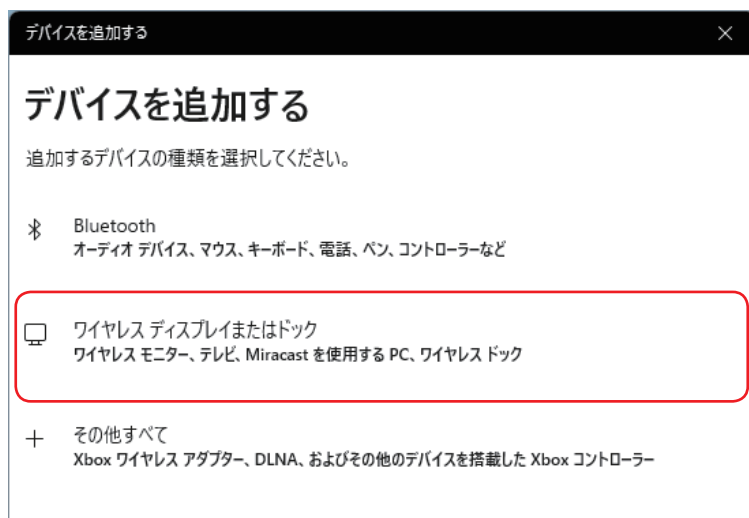

- 2** 表示されたワイヤレスディスプレイをクリックします。

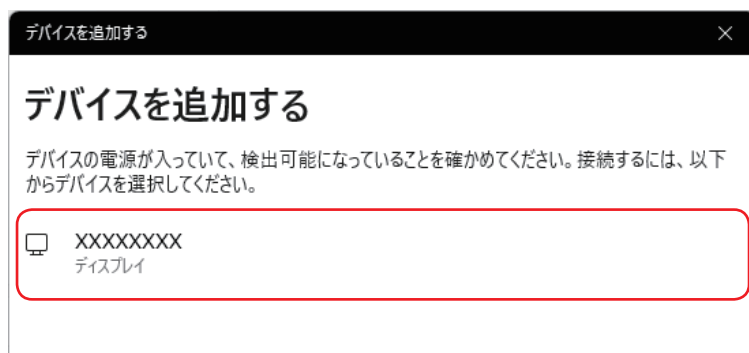

ワイヤレスディスプレイ側に画面が表示されたら、作業は完了です。

サウンド機能

本機には、サウンド機能が搭載されています。

スピーカー

本機には、ステレオスピーカーが内蔵されており、音源からの音声を出力することができます。

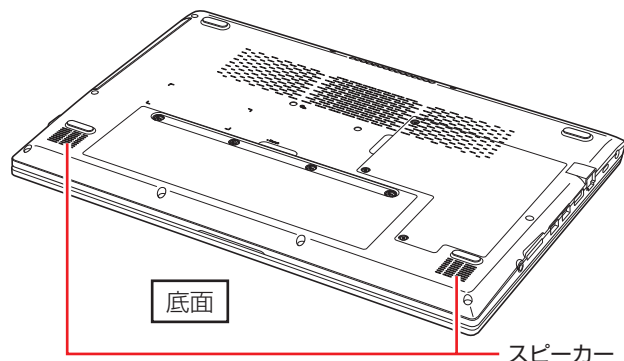

制限 本機のスピーカーから、特定の周波数が継続する音源（警告音やテスト信号音など）を大音量で再生した場合、誤動作や故障の原因となることがあります。

音量の調節

スピーカーの音量は、次のキー操作で調節します。

キー操作	状態
Fn + F8	一度押すとミュート（消音）になります。 もう一度押すとミュートが解除されます。
Fn + F9	音量が小さくなります。
Fn + F10	音量が大きくなります。

制限 ソフトウェアによっては、キー操作で音量調節ができないものがあります。詳しくは、ソフトウェアのマニュアルをご覧ください。

マイク

本機には、マイク（ステレオ）が内蔵されており、音声を入力することができます。

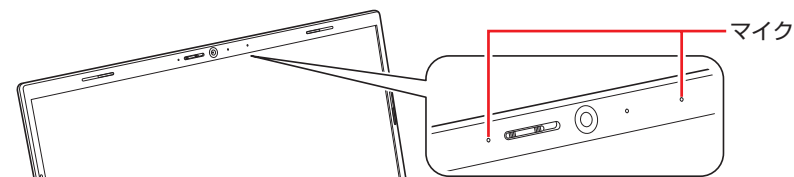

マイクのミュート

マイクは次のキー操作でミュートのオン / オフができます。

キー操作	状態
Fn + F12	一度押すとミュート（消音）になります。 もう一度押すとミュートが解除されます。

制限 使用するアプリによっては、キー操作でマイクミュート切り替えができない場合があります。

オーディオ機器の接続

本機左側面には、オーディオ機器を接続するためのコネクタが搭載されています。マイクを接続すると、音声を入力できます。また、ヘッドホンやスピーカーを接続すると音声を出力します。



注意

ヘッドホンやスピーカーは、ボリュームを最小にしてから接続し、接続後に音量を調節してください。

ボリュームの調節が大きくなっていると、思わぬ大音量が聴覚障害の原因となります。

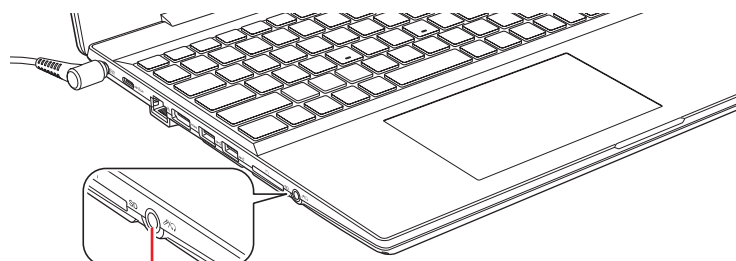

●マイク入力/ヘッドホン出力コネクタ



制限

本機では、3 極ミニプラグのヘッドホンや 4 極ミニプラグのスマートフォン用ヘッドホンマイク（CTIA 規格）が使用できます。

3 極ミニプラグのマイク（ステレオ、モノラル）は使用できません。



< 4 極ミニプラグ >



参考

ヘッドホンやスピーカー、マイクを接続したら

マイク入力/ヘッドホン出力コネクタにヘッドホンやスピーカー、マイクを接続すると、自動的に接続した機器が使用可能になり、内蔵スピーカーや内蔵マイクの機能は無効になります。

外付けディスプレイから音声を出力することもできます。

p.44 「外付けディスプレイを使う」

音声出力先の設定

音声の出力先を変更したい場合は、次の手順で行ってください。ここでは音声出力先を HDMI 接続のディスプレイに設定する方法を説明します。

1

【スタート】 - (設定) - 「システム」 - 「サウンド」をクリックします。

2

「出力」項目で HDMI 接続のディスプレイを選択します。



これで設定は完了です。HDMI 接続のディスプレイから音声が出力されます。



制限

同一製品の外付けディスプレイを複数接続している場合、個別に機器を選択できないことがあります。サウンド設定画面下の「サウンドの詳細設定」 - 「再生」タブで音声出力先の機器を選択してください。

ネットワーク機能（有線 LAN）

本機には、1000 Base-T/100 Base-TX/10 Base-T に対応したネットワーク機能（有線 LAN）が搭載されています。ネットワーク機能を使用すると、ネットワークを構築したり、インターネットに接続したりすることができます。ネットワーク機能を使用する場合は、本機左側面の LAN コネクタ（) に市販の LAN ケーブルを接続します。

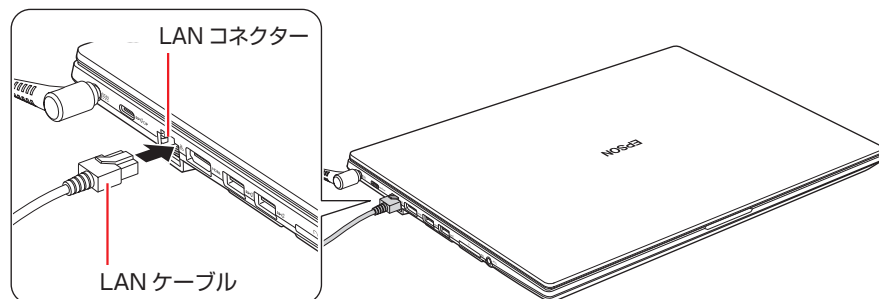

ネットワークの構築

ネットワークを構築するには、ほかのコンピューターと接続するために、LAN ケーブルやハブ、サーバーなどが必要です。そのほかに、Windows 上でネットワーク接続を行うためには、プロトコルの設定なども必要になります。ネットワークの構築方法は、ネットワーク機器のマニュアルなどをご覧ください。

！ 制限

- ネットワークに接続している場合に、省電力状態になると、省電力状態からの復帰時にサーバーから切断されてしまうことがあります。このような場合は次のいずれかの方法をとってください。
 - 再起動する
 - 省電力状態に移行しないように設定する
 p.64 「時間経過で移行させない」
- ネットワーク上のファイルなどを開いたまま省電力状態に移行すると、正常に通常の状態へ復帰できない場合があります。

インターネットへの接続

インターネットへの接続は、プロバイダーから提供されたマニュアルを参照して行ってください。



Wake On LAN

Wake On LAN を使用すると、休止状態やシャットダウン状態のときに、ネットワークからの信号により本機を起動することができます。この機能は、必ず AC アダプターを接続した状態で使用してください。

！ 制限

- 本機はスリープ状態からの Wake On LAN には対応していません。
- シャットダウン状態からの起動は、Windows を正常に終了した状態でないと行えません。
- 本機を正常に終了した場合でも、シャットダウン後に AC アダプターとバッテリーを取り外したりして本機への電源供給が停止してしまうと、再度 AC アダプターを接続しても、Wake On LAN で本機を起動できないことがあります。

Wake On LAN を使用する場合は、次の作業が必要です。

- ネットワークアダプターの設定  p.52
- UEFI の設定 *  p.52
- 高速スタートアップの無効化 *  p.17

* シャットダウン状態から起動させる場合は設定してください。

ネットワークアダプターの設定

ネットワークアダプターを次の状態に設定してください。

【スタート】を右クリック - 「デバイスマネージャー」 - 「ネットワークアダプター」 - 「Realtek PCIe GbE Family Controller」

「詳細設定」タブ

- LAN 上のウェークアップのシャットダウン：有効
- ウェイク・オン・パターン・マッチ：Disabled（無効）
- ウェイク・オン・マジック・パケット：Enabled（有効）

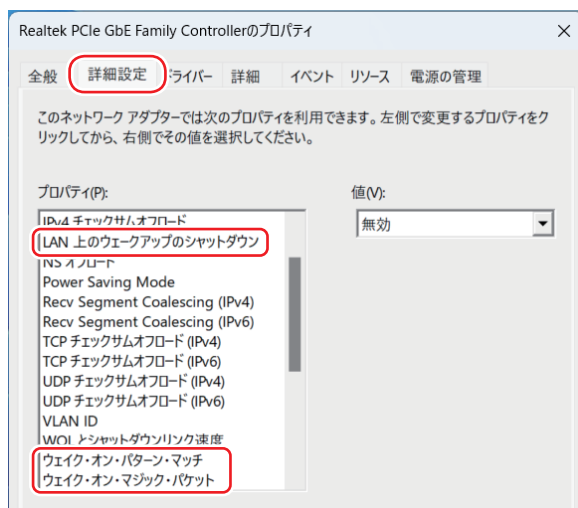

UEFI の設定

シャットダウン状態から起動させる場合は、「UEFI Setup ユーティリティ」の設定を行ってください。

【I/O Interface】メニュー画面 - 【USB Configuration】 - 【AC Power Saving】：[Disabled]（無効）

p.81 「UEFI Setup ユーティリティの操作」

p.89 「I/O Interface メニュー画面」

【Power】メニュー画面 - 【APM Configuration】 - 【Power On By WOL】：Enabled（有効）

p.81 「UEFI Setup ユーティリティの操作」

p.89 「Power メニュー画面」

リモートブート

リモートブートを使用すると、ネットワークを介して、あらかじめセットアップされたサーバー上から Windows をインストールすることができます。

無線 LAN 機能

本機には無線 LAN アダプターが内蔵されています。
無線 LAN とは、電波を利用して通信を行うネットワークのことです。

無線 LAN の概要

無線 LAN の概要を図で表すと、次のようになります（図は一例です）。

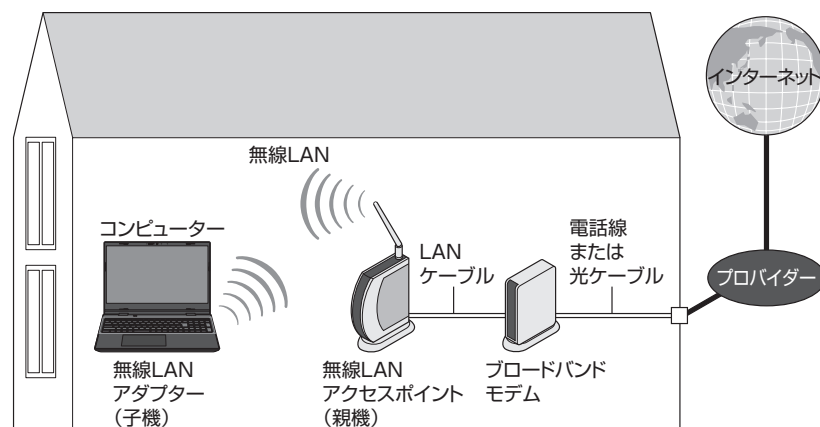

無線 LAN の用語一覧

無線 LAN 機器のマニュアルにより、使用している用語が本書と異なる場合があります。下記の用語一覧を参考にしてください。

本書での表記	別名
無線 LAN	ワイヤレス LAN、Wi-Fi
無線 LAN アクセスポイント	親機、ワイヤレス LAN ステーション、アクセスポイント、無線 LAN ルーター
無線 LAN アダプター	子機、ワイヤレスステーション、無線 LAN 端末、無線 LAN クライアント
SSID	ESS-ID、ESSID、ネットワーク名、サービスセット識別子

無線 LAN 使用時の注意

無線 LAN を使用する際は、次の注意事項をよくお読みください。

 p.107 「電波に関するご注意」もあわせてお読みください。



- 航空機や病院など、電波の使用を禁止された区域に本機を持ち込むときは、本機の電源を切るか電波を停止してください。
電波が電子機器や医療用電気機器に影響を及ぼす場合があります。また、本機に自動的に電源が入る設定をしている場合は、設定を解除してから、本機の電源を切ってください。
- 医療機関の屋内で本機を使用するときは、次のことを守ってください。
 - 手術室・集中治療室 (ICU)・冠状動脈疾患監視室 (CCU) には、本機を持ち込まない。
 - 病棟内では、本機の電源を切るか電波を停止する。
 - 病棟以外の場所でも、付近に医療用電気機器がある場合は、本機の電源を切るか電波を停止する。
 - 医療機関が個々に使用禁止、持ち込み禁止などの場所を定めている場合は、その医療機関の指示に従う。
 - 本機に自動的に電源が入る設定をしている場合は、設定を解除してから、本機の電源を切る。
- 植込み型心臓ペースメーカーおよび植込み型除細動器を装着している場合、無線 LAN 機能を使用するときは、装着部と本機の間を 22cm 以上離してください。
電波が、植込み型心臓ペースメーカーおよび植込み型除細動器の作動に影響を及ぼす場合があります。
満員電車など、付近に心臓ペースメーカーを装着している人がいる可能性がある場所では、本機の電源を切るか電波を停止してください。
- 無線 LAN 機能は、自動ドア、火災報知器などの自動制御機器の近くで使用しないでください。
電波が影響を及ぼし、誤動作による事故の原因となるおそれがあります。

！ 制限

- ネットワークに接続している場合に、省電力状態に移行すると、サーバーから切断されてしまうことがあります。
このような場合は次のいずれかの方法をとってください。
 - 再起動する
 - 省電力状態に移行しないように設定する
 p.64 「時間経過で移行させない」
- ネットワーク上のファイルなどを開いている状態で省電力状態に移行すると、通常の状態に復帰できない場合があります。
- 本機の無線 LAN 機能は、Wake On LAN とリモートブートには対応していません。

無線LAN機能のオン/オフ方法

無線 LAN 機能のオン / オフ方法について説明します。



航空機や病院など、電波の使用を禁止された区域に本機を持ち込むときは、本機の電源を切るか電波を停止してください。
電波が電子機器や医療用電気機器に影響を及ぼす場合があります。
また、本機に自動的に電源が入る設定をしている場合は、設定を解除してから、本機の電源を切ってください。

！ 制限

バッテリーのみで本機を使用している場合、無線 LAN 機能がオンになっていると、バッテリー駆動時間が短くなります。
無線 LAN を使用しない場合は、無線 LAN 機能をオフにしてください。

無線 LAN 機能のオン / オフは、次の方法で行います。

1 画面右下通知領域の「クイック設定」アイコンをクリックします。



クイック設定アイコン

2 クイック設定メニューが表示されたら、[Wi-Fi]  をクリックします。

クリックするたびに無線 LAN 機能のオン / オフが切り替わります。
無線 LAN 機能がオンのとき、[Wi-Fi] は青色になります。

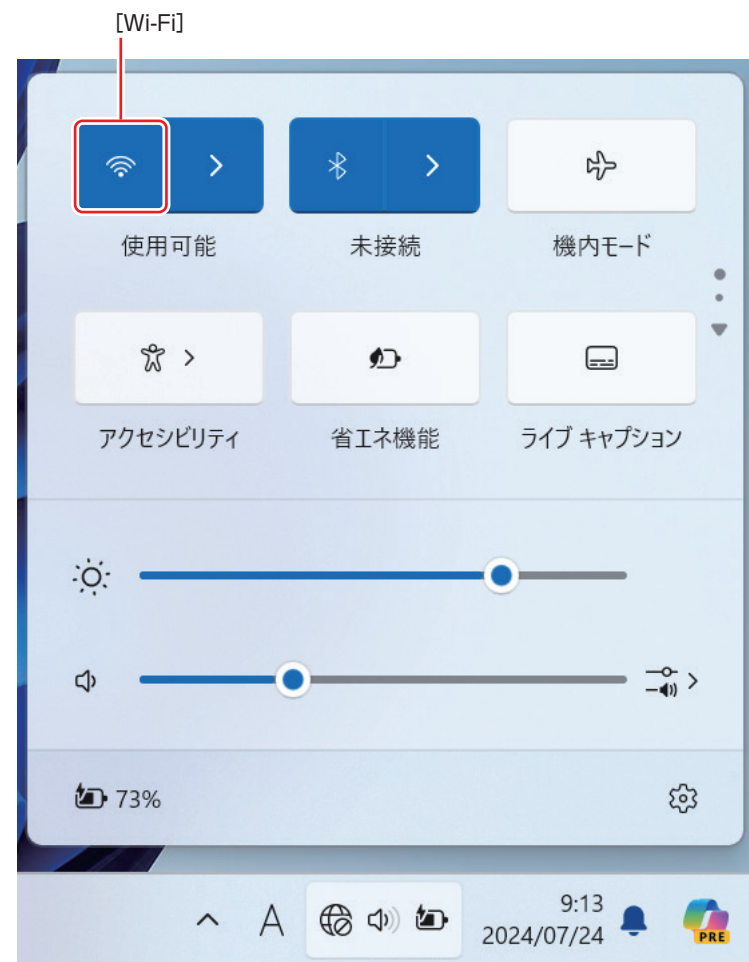

👉 参考

機内モード

機内モードをオンにすると、すべての無線機能（無線 LAN 機能、Bluetooth 機能）がオフになります。

無線LAN接続の設定をする

ここでは無線 LAN アクセスポイント（以降、アクセスポイント）と本機を無線でつなげる方法（無線 LAN 接続方法）について説明します。

無線 LAN 接続の設定の流れは、次のとおりです。

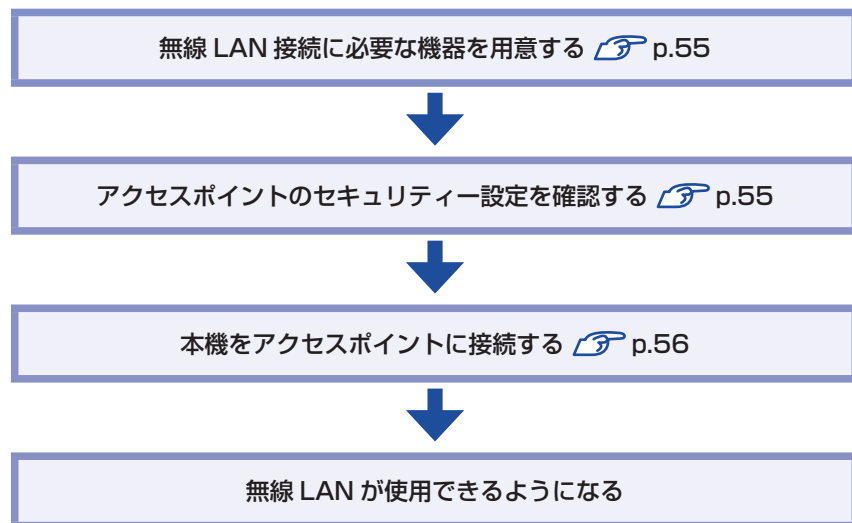

参考

かんたん接続機能

アクセスポイントによっては、かんたん接続機能で無線LAN接続できる場合があります。まずは、アクセスポイントのマニュアルをご覧ください。

無線LAN接続に必要な機器を用意する

無線LAN接続に必要な機器を用意します。

●ブロードバンドモデム（ADSL用や光ファイバー用の通信装置）

インターネットに接続する場合に必要です。多くの場合、プロバイダーと契約すると貸与されます。

●無線LANアクセスポイント

本機と無線で通信するための機器です。本機の対応規格に合ったものを用意してください。ブロードバンドモデムに無線LANアクセスポイント機能が内蔵されている場合は不要です。

アクセスポイントとブロードバンドモデムをLANケーブルで接続して、電源を入れてください。詳しくは、各機器に添付のマニュアルを参照してください。

アクセスポイントのセキュリティ設定を確認する

無線LANは電波を使用して通信するため、第三者に侵入されたり、通信データを盗み見されたりする可能性があります。また、他人のアクセスポイントに誤って本機を接続してしまう可能性もあります。これらのことを防ぐため、アクセスポイントのセキュリティ設定を、本機側にも設定します。

アクセスポイントのマニュアルを参照し、セキュリティ設定（暗号化キー）を確認してください。セキュリティ設定がされていない場合は、マニュアルの手順に従って、設定を行ってください。

本機をアクセスポイントに接続する

アクセスポイント側に設定した暗号化キーを本機側にも入力し、本機をアクセスポイントに接続します。



この作業は初めて接続するときのほかに暗号化キーを変更したときや、Windowsの再インストールをした場合にも行います。

- 1 画面右下通知領域の「クイック設定」アイコンをクリックして、表示されたネットワークメニューで本機の無線 LAN 機能をオンにします。

 p.54 「無線 LAN 機能のオン / オフ方法」

- 2 アクセスポイントに接続します。

- 1 SSID を選択して接続します。

[Wi-Fi]  の右側にある [Wi-Fi 接続の管理]  から、接続するアクセスポイントの SSID を選択し、[接続] をクリックします。

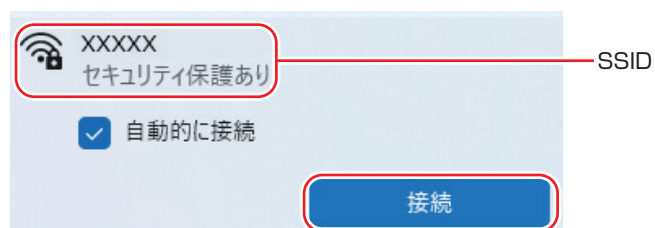

※ 接続するアクセスポイントの SSID が表示されない場合は、アクセスポイントの状態を確認してください。

- 2 パスワードの入力ボックスが表示されたら、アクセスポイントに設定されている暗号化キーを入力し、[次へ] をクリックします。

※ PIN 入力画面が表示された場合は、アクセスポイントのラベルに印字された PIN を入力してください。

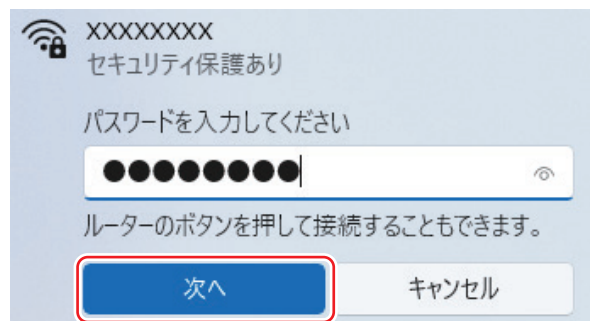

これで接続作業は完了です。

プロファイル

ここで設定した無線 LAN は、「プロファイル」として自動的に保存されます。プロファイルが作成されていると、次回からは設定を行わずに簡単に無線 LAN に接続することができます。

Bluetooth 機能

本機には Bluetooth 機能が搭載されています。
Bluetooth とは、無線の通信方式の 1 つです。Bluetooth 機能を使用して、本機に Bluetooth に対応した周辺機器を接続することができます。

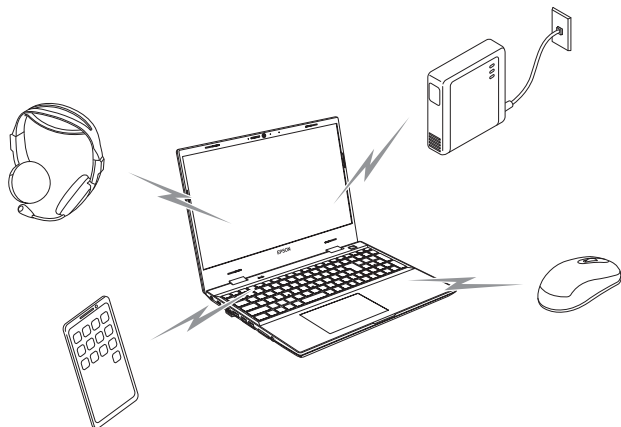

Bluetooth機能をお使いの前に

Bluetooth 機能を使用する際は、次の注意事項をよくお読みください。

 p.107 「電波に関するご注意」もあわせてお読みください。



警告

- 航空機や病院など、電波の使用を禁止された区域に本機を持ち込むときは、本機の電源を切るか電波を停止してください。
電波が電子機器や医療用電気機器に影響を及ぼす場合があります。また、自動的に電源が入る機能が搭載されている場合は、設定を解除してから、本機の電源を切ってください。
- 医療機関の屋内で本機を使用するときは、次のことを守ってください。
 - ・手術室・集中治療室 (ICU)・冠動脈疾患監視室 (CCU) には、本機を持ち込まない。
 - ・病棟内では、本機の電源を切るか電波を停止する。
 - ・病棟以外の場所でも、付近に医療用電気機器がある場合は、本機の電源を切るか電波を停止する。
 - ・医療機関が個々に使用禁止、持ち込み禁止などの場所を定めている場合は、その医療機関の指示に従う。
 - ・自動的に電源が入る機能が搭載されている場合は、設定を解除してから、本機の電源を切る。

- 植込み型心臓ペースメーカーおよび植込み型除細動器を装着している場合、Bluetooth 機能を使用するときは、装着部と本機の間を 22cm 以上離してください。
電波が、植込み型心臓ペースメーカーおよび植込み型除細動器の作動に影響を及ぼす場合があります。
満員電車など、付近に心臓ペースメーカーを装着している人がいる可能性がある場所では、本機の電源を切るか電波を停止してください。
- Bluetooth 機能は、自動ドア、火災報知器などの自動制御機器の近くで使用しないでください。
電波が影響を及ぼし、誤動作による事故の原因となるおそれがあります。

通信可能な距離

通信可能距離は、通信機器間の障害物や電波状況、磁場、静電気、電波障害の発生する場所、使用するソフトウェア、OS、通信する機器の受信感度、アンテナ性能などによって、変化する可能性があります。通信できない場合は、通信する機器を本機の近くに設置してください。

通信時の確認事項

Bluetooth 機能を使用して通信する際は、次の事項を確認してください。

- ・使用する機器が Bluetooth に対応していることを確認してください。
- ・本機と使用する機器が通信可能な距離にあることを確認してください。
- ・本機と使用する機器が接続可能な状態になっていることを確認してください。
- ・本機と使用する機器の Bluetooth 機能が有効になっていることを確認してください。
- ・本機と複数の Bluetooth 機器で通信する場合、通信速度が低下する場合があります。

Bluetooth機能のオン/オフ方法

Bluetooth 機能のオン / オフ方法について説明します。

- 1 画面右下通知領域の「クイック設定」アイコンをクリックします。

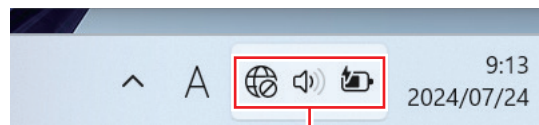

クイック設定アイコン

- 2 クイック設定メニューが表示されたら、[Bluetooth]  をクリックします。

クリックするたびに Bluetooth 機能のオン / オフが切り替わります。
Bluetooth 機能がオンのとき、[Bluetooth] は青色になります。

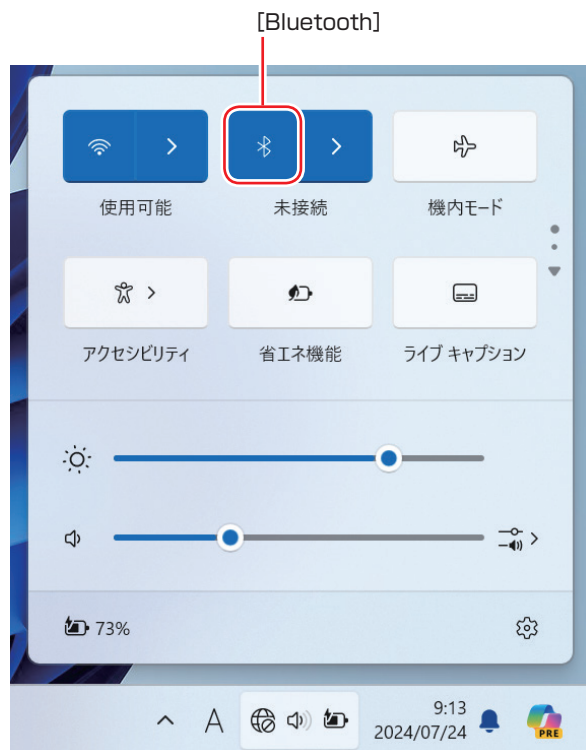

参考

機内モード

機内モードをオンにすると、すべての無線機能（無線 LAN 機能、Bluetooth 機能）がオフになります。

Bluetooth対応の周辺機器を使用する

マウスやヘッドセットなど、Bluetooth 対応の周辺機器を使用する方法を説明します。

Bluetooth 対応機器の検出・追加

Bluetooth 対応機器を新規で検出・追加する方法は次のとおりです。

※ Bluetooth 対応機器によっては、設定中に、パスコードの入力を促す画面が表示される場合があります。

機器に添付のマニュアルを参照の上、パスコードを入力してください。

- 1 Bluetooth 対応機器を本機の近くに設置します。
- 2 本機の Bluetooth 機能を「オン」にします。
 p.58 「Bluetooth 機能のオン / オフ方法」
- 3 Bluetooth 対応機器の電源を入れ、ペアリングモードにします。
手順は機器のマニュアルをご覧ください。



4 Bluetooth 対応機器を検出し、ペアリングします。

ここでは Bluetooth マウスを例に説明します。

- 1 画面右下通知領域の「クイック設定」アイコンをクリックします。



クイック設定アイコン

- 2 クイック設定メニューが表示されたら、[Bluetooth] の右側にある > から、ペアリングするデバイス（マウス）を選択します。

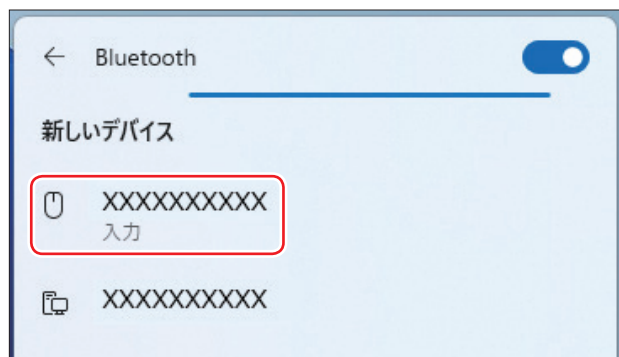

- 3 パスコードの入力画面が表示された場合は入力して [次へ] をクリックします。

マウス側の設定はマウスのマニュアルをご覧ください。

ペアリング完了後、マウスを動かしてみて、操作できることを確認してください。

これで Bluetooth 対応機器の検出・追加は完了です。

Bluetooth 対応機器を使用する

追加が完了すると、Bluetooth 対応機器を使用できるようになります。

一度追加を行うと、次回以降は自動的に周辺機器に接続します。

Bluetooth 対応機器の接続を解除する

Bluetooth 対応機器の接続を解除する場合は、次の場所で行ってください。

[スタート] - ⚙️ (設定) - 「Bluetooth とデバイス」 - 削除したいデバイスの右上の [デバイスの削除]

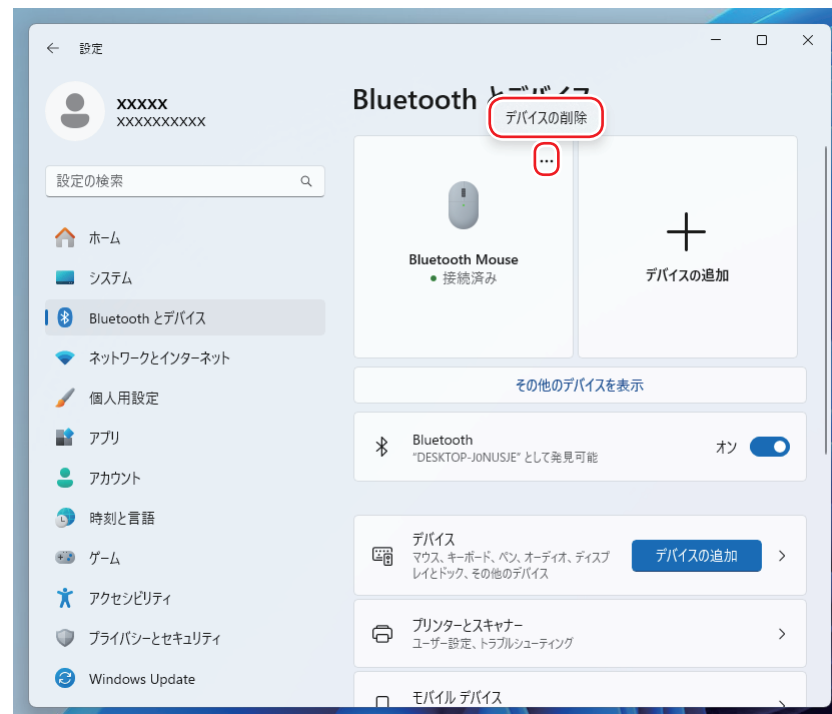

インターネット / メールをする

ここでは、インターネットへの接続や Web ブラウザー、メールなどについて説明します。

インターネットに接続する

インターネットを利用するには、プロバイダーとの契約が必要です。
インターネットへの接続は、プロバイダーから提供されたマニュアルを参照して行ってください。

※ 外部ネットワークに接続する際は、電気通信事業法に基づく認証機器に接続してください。

Web ブラウザー

Web ページの閲覧には「Microsoft Edge」を使用します。

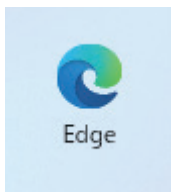

メールをする

電子メールの利用には「Outlook for Windows」を使用します。

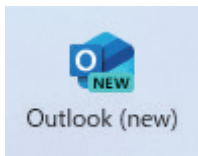

「Outlook for Windows」で利用できるのは Web メールです。初回アプリを起動すると、サインイン画面が表示されます。お持ちのメールアカウントでサインインしてください。



参考

Web メールとは

メールの作成や送受信、閲覧をインターネット上で行います。メールデータはインターネット上のサーバーに保存されているため、別の端末を使用して外出先からもメールを利用することができます。

インターネット接続時のセキュリティ対策

本機には、インターネットに接続した際に起こりうる、コンピューターウイルス感染や不正アクセスなどの危険に対する、セキュリティ機能が備えられています。ここでは、このセキュリティ機能について説明します。インターネットに接続する場合は、コンピューターの安全を守るため、必ずセキュリティ対策を行ってください。

Windows Update

「Windows Update」は、本機の Windows の状態を確認し、Windows の更新プログラムをインターネットからダウンロードしてインストールする機能です。

Windows Update の状態は次の場所で確認できます。

[スタート] - ⚙️ (設定) - 「Windows Update」



<イメージ>

Windows セキュリティ

Windows には、最新のウイルス対策を提供する「Windows セキュリティ」が含まれており、Windows をセットアップすると、自動的に機能が有効になります。

Windows セキュリティの状況確認と各機能の詳細設定は次の場所で行います。

[スタート] - ⚙️ (設定) - 「プライバシーとセキュリティ」 - 「Windows セキュリティ」



<イメージ>



参考 市販のセキュリティ対策アプリを使用する

市販のセキュリティ対策アプリをインストールすると、機能の競合を防ぐため、Windows セキュリティは無効になります。

メモリ整合性の設定

本機は出荷時、セキュリティ強化のため、「メモリ整合性」が「オン」に設定されています。

リカバリーメディアセット（オプション）を使用して Windows の再インストールを行うと、「メモリ整合性」が「オフ」になります。再インストールを行った場合は「オン」に変更してください。

【スタート】 - ⚙️（設定） - 「プライバシーとセキュリティ」 - 「Windows セキュリティ」 - 「デバイスセキュリティ」 - 「コア分離の詳細」 - 「メモリ整合性」

Webフィルタリングアプリ

Web フィルタリングとは、インターネット上の有害なサイトを表示しないようにするための技術です。Web フィルタリングを行うと、有害サイトへのアクセスを自動的に制限することができます。

i-フィルター for マルチデバイス 30 日版を使う

本機には、Web フィルタリング機能を持つ「i-フィルター for マルチデバイス 30 日版」が添付されています。家庭内でお子様がコンピューターを使用する際に、有害なサイトへアクセスするのを制限したいときなどは、i-フィルター for マルチデバイス 30 日版を使用することをおすすめします。

i-フィルター for マルチデバイス 30 日版のインストールと申し込み

i-フィルター for マルチデバイス 30 日版は、次の手順でインストールして申し込みを行ってください。

- ※ インストールと申し込みは、インターネットに接続した状態で行ってください。
- ※ 市販の Web フィルタリングアプリを使用する場合は、アプリ同士の競合を防ぐため、i-フィルター for マルチデバイス 30 日版はインストールしないでください。

1 「エクスプローラー」 - 「表示」 - 「表示」 - 「ファイル名拡張子」と「隠しファイル」にチェックを入れます。

ファイル名拡張子と隠しファイルが表示されます。

2 「PC」 - 「Windows (C:)」 - 「ProgramData」 - 「EPSON DIRECT」 - 「i-Filter」 - 「if6setup_bundle_v6ep_64bit(.exe)」をダブルクリックします。

以降は画面の指示に従ってインストールと申し込みを行ってください。
作業が完了したら、**1** で行った表示設定を元に戻してください。

参考 ファイアウォール機能による警告画面が表示された場合はセキュリティアプリのファイアウォール機能を有効にしている場合、インターネット閲覧時に「i-フィルター for マルチデバイス 30 日版」でのインターネットアクセスに関する警告が表示されることがあります。この場合は、「i-フィルター for マルチデバイス 30 日版」の使用を許可してください。

i-フィルター for マルチデバイス 30 日版のサポート

i-フィルター for マルチデバイス 30 日版のサポートは、デジタルアーツ社で行います。
よくあるご質問と回答・サポート窓口・継続利用手続き・サービスページなどについては、デジタルアーツ社の次のホームページをご覧ください。
なお、このサポート情報は、予告なく変更される場合があります。

<http://www.daj.jp/cs/support.htm>

省電力機能

ここでは、本機の省電力状態について説明します。

省電力状態

本機を使用していない間、省電力状態にしておくと、電力の消費を抑えることができます。

省電力状態へ移行する際の注意

省電力状態に移行する際には、次のような注意事項があります。移行する前に確認して正しくお使いください。

- 省電力状態に移行する場合は、万一正常に復帰しない場合に備え、使用中のデータ（作成中の文書やデータなど）は保存しておいてください。
- 次のような場合は、省電力状態に移行しないことがあります。
 - ・周辺機器を接続している
 - ・アプリを起動している
- 次のような場合に省電力状態に移行すると、不具合が発生する可能性があります。省電力状態に移行しないように設定してください。
 p.64 「時間経過で移行させない」
 - ・光ディスクメディアへの書き込み時：書き込みに失敗する可能性
 - ・サウンド機能で録音、再生時：録音や再生が途中で切断される可能性
 - ・メモリーカードや外部接続記憶装置（USB HDD など）へのデータ書き込み時：データ破損の可能性
 - ・ネットワーク機能を使っている通信時：通信が切断される可能性
 - ・動画再生時：コマ落ちしたりアプリの動作が遅くなるなどの現象が発生する可能性
- 次のような場合は、省電力状態から正常に復帰できないことがあります。
 - ・省電力状態で周辺機器などの抜き差しを行った場合
 - ・ネットワーク上のファイルなどを開いたまま省電力状態に移行した場合
- ネットワークに接続している場合に、省電力状態に移行すると、省電力状態からの復帰時にサーバーから切断されてしまうことがあります。

このような場合は、次のいずれかの方法をとってください。

- ・再起動する
- ・省電力状態に移行しないように設定する
 p.64 「時間経過で移行させない」

- システムの状態（アプリケーションが動作中など）によっては、スリープに移行できず、ディスプレイの電源切状態になることがあります。

省電力状態の種類

省電力状態には、主に次のようなものがあります。

- ディスプレイの電源を切る
省電力の効果はスリープより低いですが、通常の状態にすぐに復帰できます。
- スリープ
作業内容をメモリーに保存し、コンピューターを低電力の状態にします。通常の状態へは数秒で復帰できます（使用環境により復帰時間は異なります）。
スリープの状態を設定した時間経過した場合、またはバッテリー残量が設定したパーセンテージまで低下した場合は、自動的にメモリーの内容が SSD に書き込まれ、本機は「休止状態」になります。
- 休止状態
作業内容を SSD に保存し、コンピューターを低電力の状態にします。シャットダウン状態からの復帰よりも早く、通常の状態へ復帰できます（使用環境により復帰時間は異なります）。

省電力状態に移行する方法

本機を省電力状態にするには、時間経過で移行する方法と直ちに移行する方法があります。

時間経過で移行する

コンピューターを操作しない状態で時間が経過すると、本機は自動的にスリープ状態に移行します。

省電力状態に移行する（ディスプレイの電源を切る、コンピューターをスリープ状態にする）までの時間は、次の場所で変更することができます。

【スタート】 - ⚙️（設定） - 「システム」 - 「電源とバッテリー」 - 「画面、スリープ、休止状態のタイムアウト」



時間経過で移行させない

光ディスクメディアに書き込む場合などは、時間経過で省電力状態に移行する設定を無効にします。時間をすべて「なし」に設定してください。

直ちに移行する

次の操作をすると、本機はすぐに省電力状態に移行します。

操作	省電力状態の種類
Fn + F6 (LCD/X) を押す	ディスプレイの電源切
電源スイッチ (⏻) を押す	スリープ (初期値)
Fn + F1 (☾) を押す	
LCD ユニットを閉じる	スリープ
【スタート】 - ⏻ (電源) から項目を選択する	

電源ランプの表示

本機の電源の状態は、電源ランプ (⏻) の点灯・点滅により確認できます。

電源の状態	電源ランプの表示
通常	点灯
ディスプレイの電源切	点灯
スリープ	点滅
休止状態	消灯
シャットダウン (電源切)	消灯

省電力状態からの復帰方法

本機を省電力状態から通常の状態に復帰させる方法は、次のとおりです。

省電力状態	電源ランプの表示	復帰方法
ディスプレイの電源切	点灯	タッチパッドやキーボードを操作する
スリープ	点滅	<ul style="list-style-type: none">● 電源スイッチを押す *1● キーボードを操作する● LCD ユニットを開く● マウスをクリックする *2
休止状態	消灯	電源スイッチを押す

*1 指紋認証 (p.27) で復帰 (サインイン) する場合は、軽くタッチしてください。

*2 お使いのマウスによっては、省電力状態から復帰できない場合があります。

電源管理ユーティリティ

「電源管理ユーティリティ」は電源に関する管理を行うためのユーティリティです。電源管理ユーティリティには、主に次の3つの機能があります。

- 消費電力の状況を、現在・1日・1週間・1ヶ月間の4つの単位で表示
- バッテリーの劣化を抑えるための設定 (充電の開始レベルと停止レベルの手動設定)
- ピークシフト機能 (ACアダプター接続時にバッテリーで本機を使用する時間や期間の設定)

参考 ピークシフトとは

一般的に、昼間の電力需要が高い時間帯 (ピークタイム) に使用する電力を、電力消費が少ない夜間に蓄えた電力でまかなうなど、ピークタイムの電力消費の一部を他の時間帯に移すことを「ピークシフト」と言います。

電源管理ユーティリティには、バッテリーの状態を診断するための、バッテリー診断ツールが含まれています。

 p.23 「バッテリー診断ツールでバッテリーを診断する」

電源管理ユーティリティを使う

電源管理ユーティリティの起動方法は次の2つです。

- **Fn** + **F3** ()
- 画面右下通知領域の  - 「電源管理ユーティリティ」アイコンをクリック

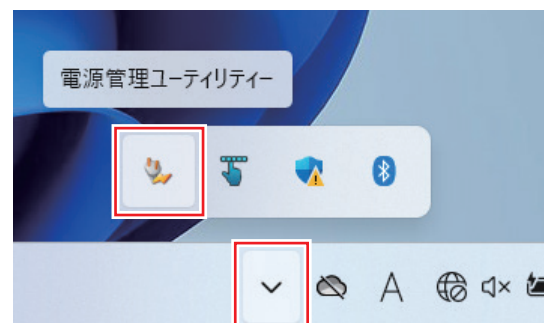

各画面の内容や設定方法は次のとおりです。
画面を切り替えるときは、画面上部のタブをクリックしてください。

電源プラン

Windows の電源プランの切り替えや、消費電力の確認ができます。



●電源プランの変更

設定したい電源プランにつまみを動かして [適用] をクリックします。

●消費電力の確認

消費電力の状況を、現在、1日、1週間、1ヶ月間の単位で確認できます。

充電設定

充電設定では、AC アダプター接続時のバッテリー充電停止レベルと充電開始レベルを設定できます。出荷時は AC アダプター常時接続時のバッテリー残量 100% 状態によるバッテリー劣化を抑えるため、充電停止レベル 80%、充電開始レベル 70% に設定されています。

充電設定は、本機に AC アダプターを接続したときに機能します。

※ ピークシフト (p.67) 実行中は、充電設定の内容は実行されません。



- 「自動充電」(初期値) : バッテリー残量が 70%未満で充電を開始し、80%で充電完了します。
- 「手動設定」 : 充電開始、停止レベルを設定できます。
< 設定範囲 >
充電開始レベル : 6 ~ 65% 充電停止レベル : 70 ~ 100%

設定やレベルの変更をしたら [適用] をクリックします。

<充電停止レベルの設定例>

充電停止レベルは、本機の使い方に応じて設定変更してください。

充電停止レベル	こんな場合に
80% (自動充電)	<ul style="list-style-type: none"> • 常時 AC アダプターを接続して使用する場合 • バッテリー寿命を延ばしたい場合
100%	主にバッテリー駆動で使用する場合 (駆動時間を最大にしたい場合)

<充電停止レベルを 81% 以上に設定した場合>

本機では、電源切状態のとき、充電 80% で AC アダプターからの給電を停止する省電力機能「AC Power Saving」が有効に設定されています。充電停止レベルを 81% 以上に設定した場合は、この機能を無効に設定してください。

「I/O Interface」メニュー画面 - 「USB Configuration」 - 「AC Power Saving」: [Disabled] (無効)

p.81 「UEFI Setup ユーティリティの操作」

p.89 「I/O Interface メニュー画面」



制限 充電停止レベルを 100% 未満に設定した場合、充電が完了しても Windows 上の表示は「満充電」になりません。
本機は購入時、充電停止レベルが 80% に設定されています。

ピークシフト

ピークシフトは、本機に AC アダプターとバッテリーを接続して使用する際に機能します。ピークシフトでは、AC アダプター接続時も、設定した時間中はバッテリーで本機を使用します。設定した時間中でも、バッテリー残量が設定範囲に達すると、AC アダプターから電力を供給します。

ピークシフトの設定手順は次のとおりです。

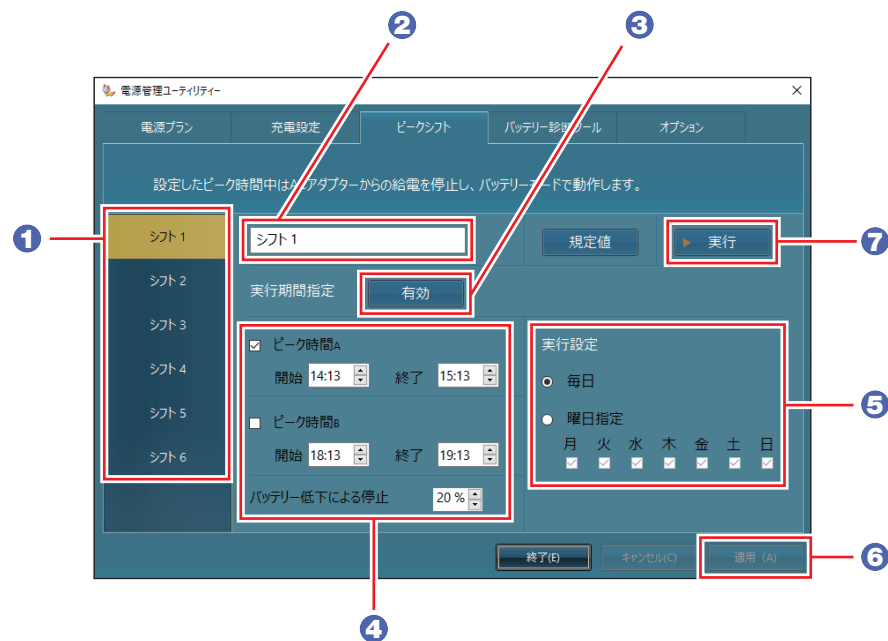

- ① ピークシフトを選択します。設定内容を変えて、6 つまで登録できます。
- ② シフト名は変更ができます。
- ③ ピークシフトを実行する期間を設定できます。
※ [有効] をクリックすると表示されるカレンダーのアイコンをクリックして、開始日と終了日を設定します。
期間を設定しない場合は、[無効] をクリックします。

- ④ ピーク時間（バッテリーで本機を使用する時間）や、バッテリーでの使用を停止するバッテリー残量を設定します。

設定時の注意

- ピーク時間は、AとBの2つの時間帯で、それぞれ4時間以内で開始と終了の時間を設定します。
 - AとBの2つのピーク時間で、時間が重複しないように設定してください。
 - 「バッテリー低下による停止」の設定範囲は、10～30%です。バッテリー残量が設定値まで低下すると、ACアダプターからの電力供給を再開します。
- ⑤ 「毎日」(初期値)か「曜日指定」を選択します。曜日指定では曜日も選択します。
 - ⑥ ピークシフトの設定が完了したら [適用] をクリックします。
 - ⑦ [実行] をクリックすると、「(選択したシフト名) 実行中」と表示され、ピークシフトが実行されます。

<ピークシフトの実行情例>



※ 実行中のピークシフトは、設定内容の変更ができません。内容を変更する場合は、[停止] をクリックしてください。実行中以外のシフトを選択して内容を変更し [適用] をクリック後、[実行] をクリックして、新しいシフトに切り替えることもできます。

オプション

ここでは、消費電力ログの削除ができます。
[ログのクリア] をクリックすると、保存されている消費電力のログが削除されます。

エコモード

次のキー操作でエコモードのオン / オフを切り替えることができます。

Fn + **F11**

エコモードをオンにすると、本機は次の状態になります（初期設定）。

- LCD 画面の輝度：50%
- CPU のパフォーマンス：50%

また、エコモードをオンにした状態で設定値を変更した場合は、変更後の値が維持されます。

カメラを使う

本機前面には、カメラが搭載されており、写真や動画を撮影することができます。

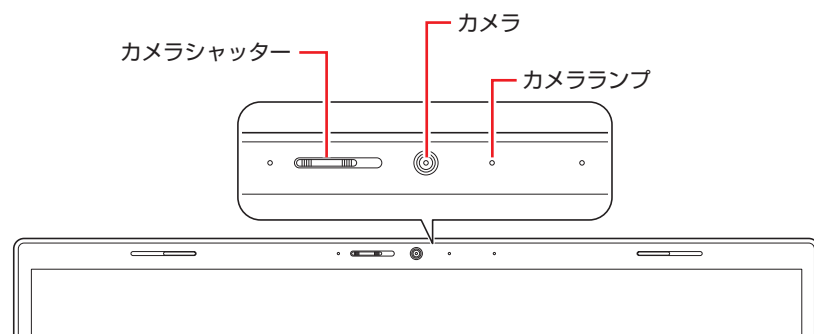

制限

- カメラのレンズ周辺には触れないでください。汚れや傷がつくと、撮影する画像が劣化します。
- カメラを太陽に向けしないでください。カメラの故障の原因となります。電源切状態でも向けしないでください。

カメラシャッター

カメラシャッターを閉じると、カメラを使用したくないときや、意図しない映像の映り込みを防ぐことができます。

カメラの左側にあるカメラシャッターを右にずらして閉じてください。

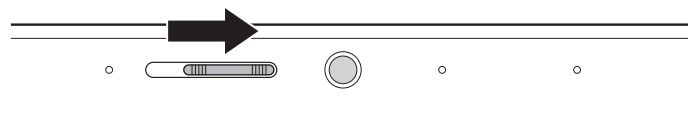

カメラアプリを使う

本機では、「カメラ」アプリを使用して写真や動画を撮影します。

[スタート] – 「すべてのアプリ」 – 「カメラ」



「カメラ」アプリを起動すると、カメラがオンになり、カメラランプが点灯します。撮影した写真や動画は、「ピクチャ」の「カメラロール」に保存されます。

カメラの明るさ・色味を調整する

必要に応じて、お使いのカメラの明るさや色味を調整できます。

- 1 [スタート] を右クリック – 「設定」 – 「Bluetooth とデバイス」をクリックします。
- 2 「カメラ」 – 「接続済みカメラ」 をクリックします。
- 3 「基本設定」画面が表示されたら、「明るさ」「コントラスト」「鮮明度」「彩度」でカメラの明るさや色味を調整します。

そのほかの機能

ここでは、そのほかの機能について説明します。

セキュリティーロックスロット

本機右側面には、「セキュリティーロックスロット」が搭載されています。ここには、専用の盗難抑止ワイヤー（セキュリティーロック）を取り付けます。

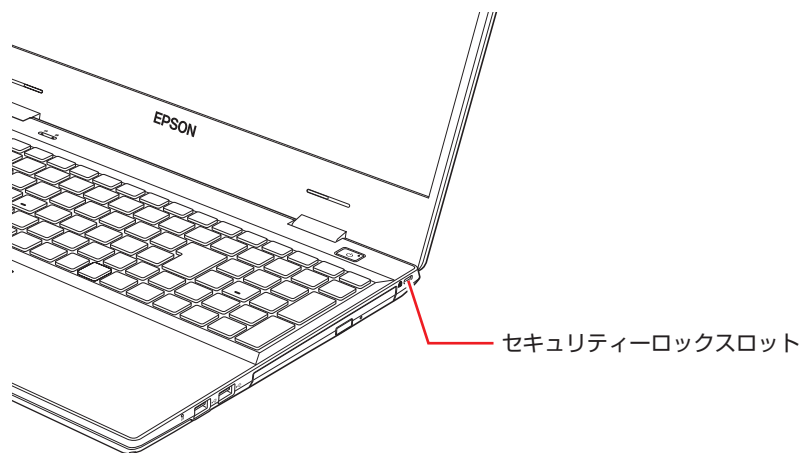

当社では、専用の盗難抑止ワイヤー（セキュリティーロック）を取り扱っています。詳しくは当社のホームページをご覧ください。

<https://shop.epson.jp/>

2

装置の増設・交換

メモリーの増設・交換方法、本機に接続できる装置について説明します。

増設・交換できる装置.....	72
メモリーの装着.....	73
外付け可能な周辺機器.....	78

増設・交換できる装置

本機では、お客様ご自身でメモリー（SODIMM）を増設・交換することができます。



本機では、メモリー以外の装置をお客様ご自身で増設・交換することはできません。

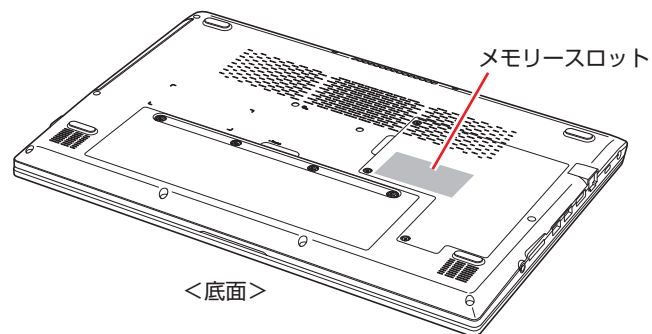

メモリースロット

本機には、メモリースロットが底面に2本用意されています。

ハードウェアアップグレード

当社では、コンピューター本体をお預かりして装置の増設・交換を行うハードウェアアップグレードを有償で行っています。

ハードウェアアップグレードが利用できる装置の最新情報は、次の場所でご確認ください。

<https://www.epsondirect.co.jp/support/afterservice/upgrade/index.asp>

メモリーの装着

本機で使用可能なメモリーの仕様と、メモリーの取り付け・取り外し方法について説明します。

本機にはメモリスロットが2本あり、メモリーを最大64GB*1まで増設・交換することができます。

*1 SSDの容量が256GBの場合は最大32GB

メモリーの仕様

本機で使用可能なメモリーは、次のとおりです。

- PC5-5600 SODIMM (DDR5-5600 SDRAM 使用) *2
- メモリー容量 8GB、16GB、32GB
- Non ECC
- 262ピン

*2 5200MHzで動作

最新メモリー情報

今後、使用可能なメモリーが追加される場合があります。また、それに伴い、最大搭載可能容量が変更になることがあります。

メモリーの最新情報は、当社ホームページでご確認ください。

<https://shop.epson.jp/>

<https://faq2.epsondirect.co.jp/qa/Detail.aspx?id=38397>

メモリー装着の組み合わせ

本機はデュアルチャネルに対応しているため、同一容量のメモリーを2枚1組で装着すると、データ転送速度のパフォーマンスが最大になります。

メモリー装着の組み合わせとメモリーの動作は、次のとおりです。

メモリー装着の組み合わせ	メモリーの動作
同一容量のメモリー2枚	デュアルチャネルで動作。転送速度最大。
メモリー1枚*3	通常の転送速度で動作（シングルチャネル）。

*3 メモリー1枚で使用する場合は、メモリスロット1に装着してください。

メモリー取り付け・取り外し時の注意

メモリーの取り付け・取り外しをする場合は、必ず次の点を確認してから作業を始めてください。



警告

- メモリーの取り付け・取り外しをするときは、電源プラグをコンセントから抜いて、バッテリーを取り外し、10分以上放置してください。電源プラグやバッテリーを接続したまま作業をすると、感電や火傷の原因となります。
- 本機の分解・改造や、マニュアルで指示されている以外の増設・交換はしないでください。けが・感電・火災の原因となります。



注意

- メモリーの取り付け・取り外しは、本機の内部が高温になっているときには行わないでください。火傷のおそれがあります。電源を切って10分以上待ち、本機の内部が十分冷めてから作業を行ってください。
- 不安定な場所（ぐらついた机の上や、傾いた所など）で、作業をしないでください。落ちたり、倒れたりして、けがをする危険があります。



制限

- 作業を行う前に金属製のものに触れて静電気を逃がしてください。メモリーや本機に静電気が流れると、基板上の部品が破損するおそれがあります。
- 本機内部にネジや金属などの異物を落とさないでください。
- メモリーを持つときは、端子部や素子に触れないでください。破損や接触不良による誤動作の原因になります。
- 装着する方向を間違えないでください。メモリーが抜けなくなるなど故障の原因になります。
- メモリーを落とさないように注意してください。強い衝撃が、破損の原因になります。
- メモリーの着脱は、頻繁に行わないでください。必要以上に着脱を繰り返すと、端子部などに負担がかかり、故障の原因になります。

メモリーの取り付け・取り外し

メモリーの取り付け・取り外し手順は、次のとおりです。

取り付け

メモリーを取り付ける手順は、次のとおりです。

制限 メモリー 1 枚のみで使用する場合は、必ずメモリスロット 1 (p.75) に装着してください。

1 本機の電源を切ります。

増設・交換作業の前に Windows を終了するときは、必ず次の方法で行ってください。通常の「シャットダウン」で終了すると、増設・交換後に機器が認識されなくなる場合があります。

- 1 [スタート] -  (電源) で **Shift** を押しながら「再起動」をクリックします。
- 2 表示されたメニューで「PC の電源を切る」を選択します。
Windows が終了します。

2 本機に接続しているケーブル類 (AC アダプターなど) をすべて外し、10 分以上放置します。

3 バッテリー装着部が手前になるように置き、バッテリーを取り外します。

 p.24 「バッテリーの交換方法」 **3**

4 底面カバーのネジ (3 本) を外します。

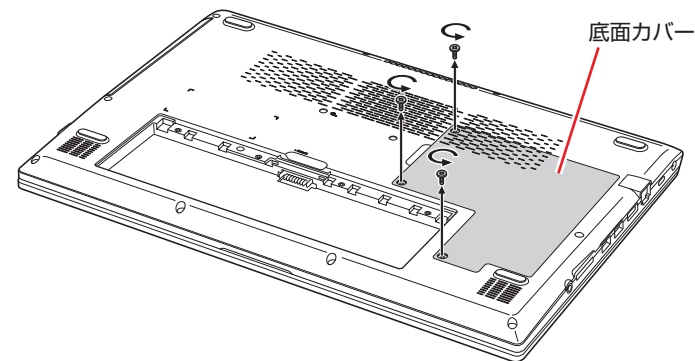

5 すき間から指を入れて、底面カバーを少しずつ持ち上げて取り外します。

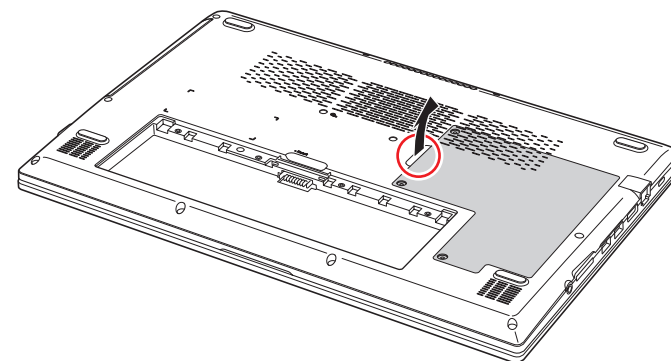

- 6** シートをめくって、メモリスロット 2 の位置を確認します。
ここではメモリスロット 2 にメモリーを取り付ける手順を説明します。

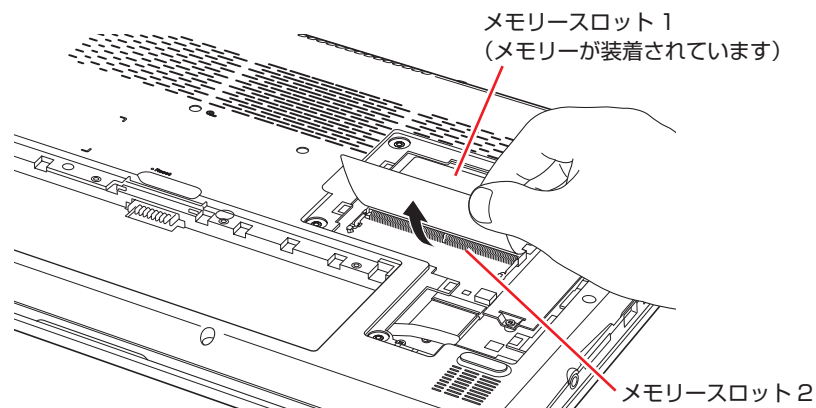

- 7** メモリスロット 2 にメモリーを取り付けます。

- 1** メモリーの端子部や素子に触れないように持ちます。

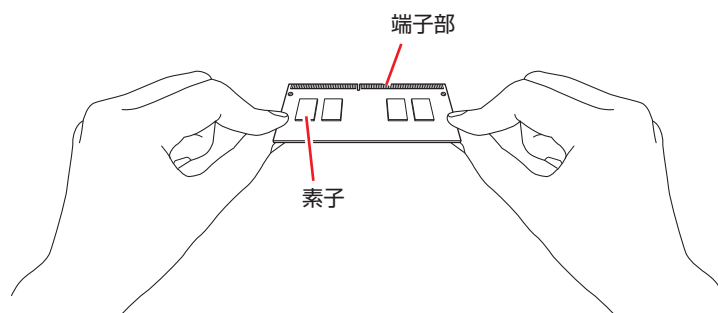

- 2** メモリーを、メモリスロット 2 に差し込みます。
切り欠きを突起に合わせ、メモリーを約 30 度の角度でメモリスロットに差し込みます。

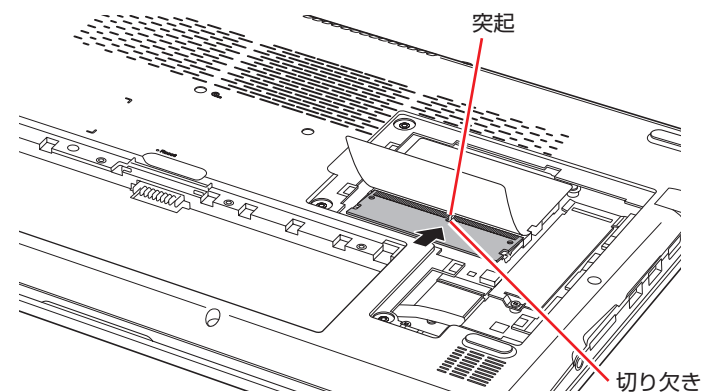

- 3** メモリーを静かに倒します。
正しく装着すると、「カチッ」と音がして両側の固定具で固定されます。固定後、メモリーの上にシートを被せてください。

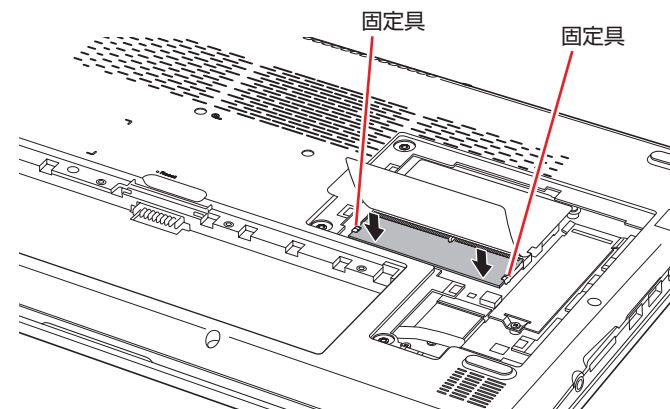

8 底面カバーを取り付けます。

- 1 底面カバーの4つのツメと本体左側面を合わせます。

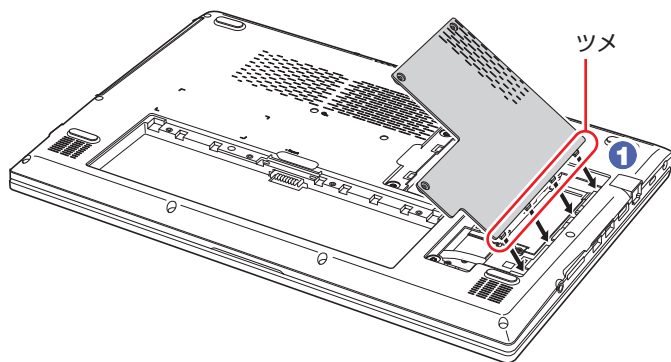

- 2 底面カバーを倒し、背面にあるツメ（○部分）を「カチッ」と音がするまで押さえて取り付けます。

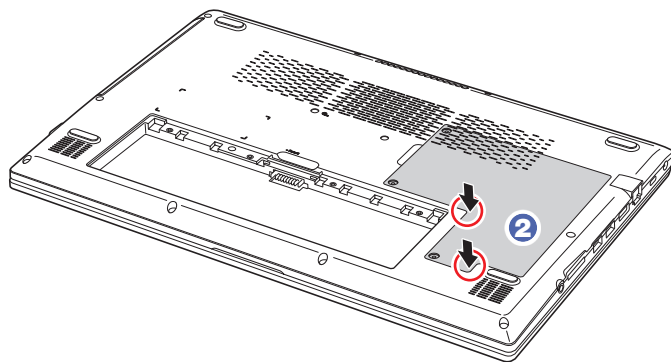

9 底面カバーをネジ（3本）で固定します。

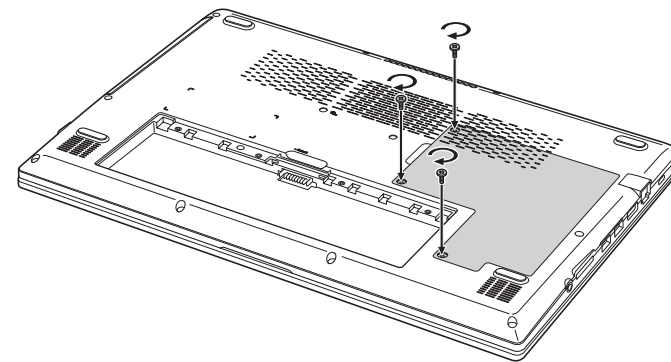

10 バッテリーを取り付けます。

 p.24 「バッテリーの交換方法」 4

11 本機の底面を下にして置きます。

- 12 2 で取り外したケーブル類（ACアダプターなど）を接続します。
続いて  p.77 「メモリー取り付け・取り外し後の作業」を行います。

取り外し

メモリの取り外しは、 p.75 「取り付け」の 6 ~ 7 を次の手順に読み替えて行ってください。

ここでは、メモリスロット 2 のメモリを取り外す手順を例に説明します。

- 1 シートをめくって、メモリの両側を固定している固定具を外側に広げます。

メモリが起き上がります。

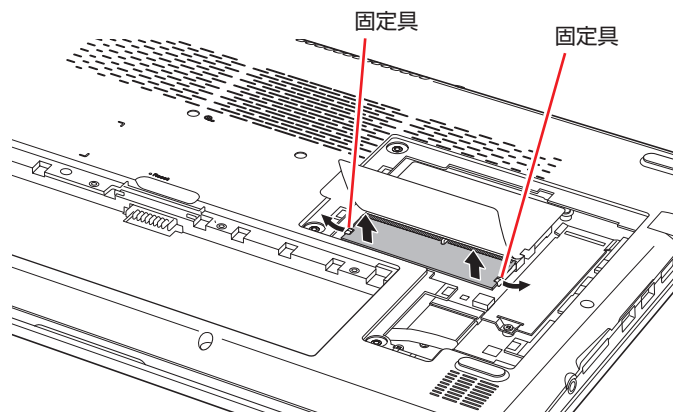

- 2 起き上がったメモリの両端を持って静かに引き抜きます。

取り外したメモリは、静電防止袋に入れて保管してください。

メモリー取り付け・取り外し後の作業

メモリの取り付け・取り外しをしたら、メモリが正しく取り付けられているかどうか、必ずメモリの容量を確認します。

メモリ容量の確認方法は、次のとおりです。

 **制限** メモリの増設・交換後、初回は起動に時間がかかることがあります。

- 1 本機の電源を入れ、すぐに **F2** を「トン、トン、トン…」と連続的に押して「UEFI Setup ユーティリティ」を起動します。
- 2 「Main」メニュー画面 - 「System Memory」でメモリ容量を確認します。
メモリ容量が正しく表示されない場合は、メモリが正しく取り付けられていないと考えられます。すぐに電源を切り、メモリを正しく取り付けなおしてください。
- 3 **F10** を押して UEFI Setup ユーティリティを終了します。

外付け可能な周辺機器

本機のスロットやコネクタには、次のような周辺機器を取り付けることができます。各コネクタへの接続方法は、本書または接続する周辺機器に添付のマニュアルをご覧ください。

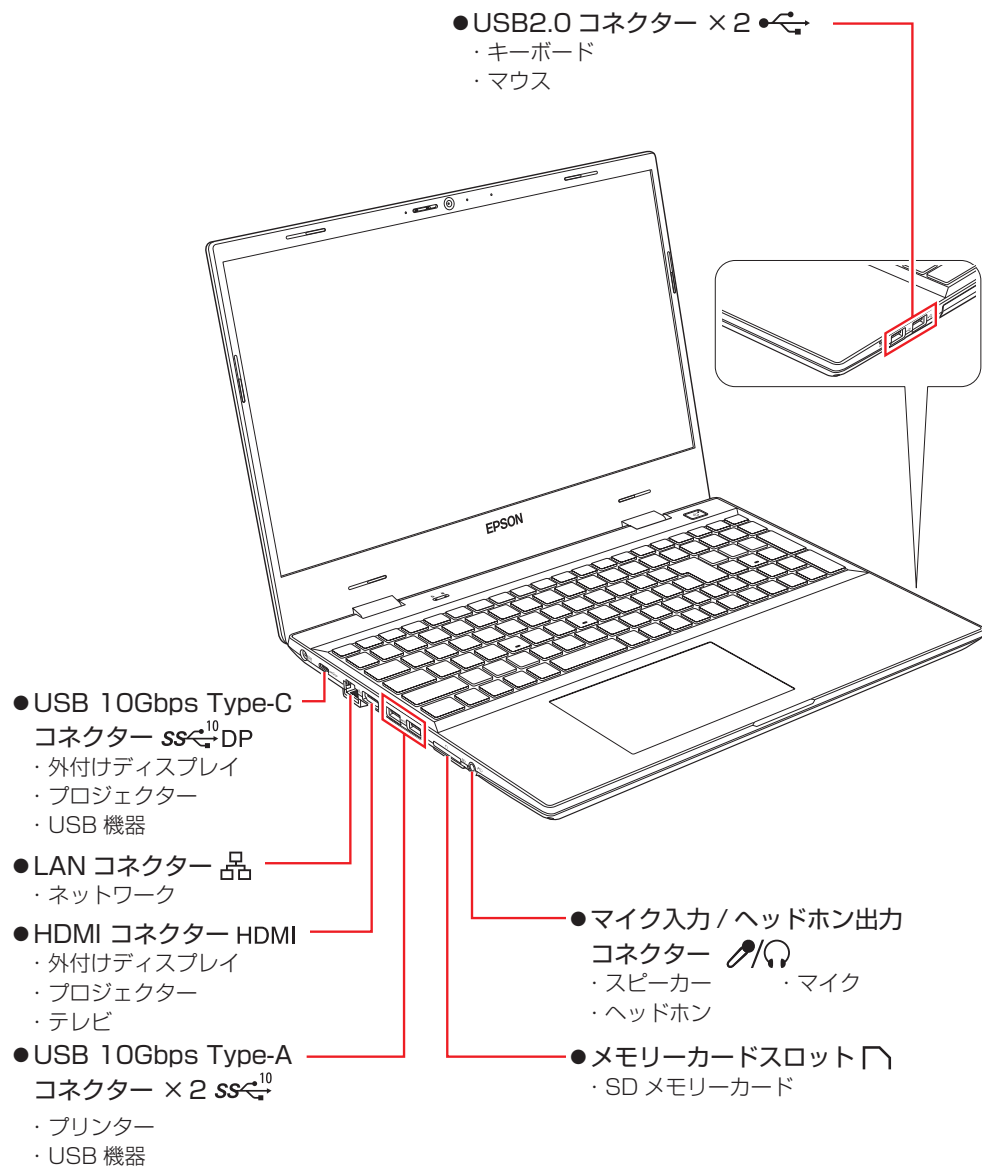

その他の接続可能な周辺機器

無線機能によってケーブルを介さずに次の機器が接続できます。

- ・無線 LAN 対応機器（無線 LAN アクセスポイント、ワイヤレスディスプレイなど）
- ・Bluetooth 対応機器（マウス、キーボード、ヘッドホンなど）

3

UEFI の設定

コンピュータの基本状態を管理しているプログラム「UEFI」の設定を変更する方法について記載しています。

UEFI の設定を始める前に.....	80
UEFI Setup ユーティリティの操作.....	81
UEFI Setup ユーティリティの設定項目.....	87

UEFI の設定を始める前に



制限

当社製以外の UEFI を使用すると、Windows が正常に動作しなくなる場合があります。当社製以外の UEFI へのアップデートは絶対に行わないでください。

UEFI は、コンピューターの基本状態を管理しているプログラムです。このプログラムは、マザーボード上に ROM として搭載されています。

UEFI の設定は「UEFI Setup ユーティリティ」で変更できますが、購入時のシステム構成に合わせて最適に設定されているため、通常は変更する必要はありません。UEFI の設定を変更するのは、次のような場合です。

- 本書やお使いの装置のマニュアルで指示があった場合
- パスワードを設定する場合
- マザーボード上の機能を有効 / 無効にする場合

UEFI の設定値を間違えると、システムが正常に動作しなくなる場合があります。設定値をよく確認してから変更を行ってください。

UEFI Setup ユーティリティで変更した内容は CMOS RAM と呼ばれる特別なメモリー領域に保存されます。このメモリーはリチウム電池によってバックアップされているため、本機の電源を切ったり、再起動しても消去されることはありません。



参考

リチウム電池の寿命

UEFI Setup ユーティリティの内容は、リチウム電池で保持していません。リチウム電池は消耗品です。本機の使用状況によって異なりますが、AC アダプターやバッテリーからの電力供給がまったくない場合 (p.91 Shipping Mode 設定時含む)、電池の寿命は約 5 年です。日付や時間が異常になったり、設定した値が変わってしまうことが頻発するような場合には、リチウム電池の寿命が考えられます。

 **別紙** 『サポート・サービスのご案内』をご覧ください。

動作が不安定になったら

設定値を変更して本機の動作が不安定になった場合は、設定値を戻すことができます。



p.83 「Load Setup Defaults (UEFI の初期値に戻す)」







p.83 「Discard Changes (前回保存した設定値に戻す)」



p.84 「Load Setup User Define (ユーザーの初期設定値に戻す)」

UEFI Setup ユーティリティの操作

ここでは、「UEFI Setup ユーティリティ」の次の操作方法について説明します。

- 基本操作（起動、操作、終了）  p.81、p.83
- 設定値を元に戻す  p.83
- ユーザー設定値を保存する  p.84
- パスワードを設定する  p.84
- SSD アクセス制限  p.86

UEFI Setup ユーティリティの起動

本機を再起動する前に、キーボードの **[F2]** の位置を確認してください。**2** では、すばやく **[F2]** を押す必要があります。

- 1** 本機を再起動します。
- 2** 再起動後、すぐに **[F2]** を「トン、トン、トン…」と連続的に押します。

Windows が起動してしまった場合は、再起動して **2** をもう一度実行してください。「UEFI Setup ユーティリティ」が起動して「Main」メニュー画面が表示されます。

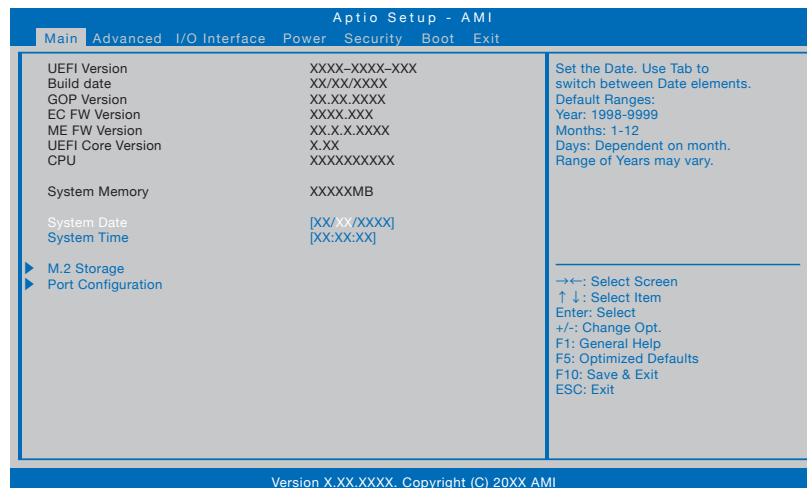

< UEFI Setup ユーティリティ画面（イメージ） >



参考

Boot デバイス選択画面の表示方法

リカバリーメディア（オプション）などから起動するために、Boot デバイス選択画面を表示する場合は、本機起動時に **[Esc]** を連続的に押します。

UEFI Setup ユーティリティの操作

「UEFI Setup ユーティリティ」の操作は、キーボードで行います。

ここで説明している画面は、イメージです。実際の設定項目とは異なります。各メニュー画面と設定項目の説明は、 p.87 「UEFI Setup ユーティリティの設定項目」をご覧ください。

画面の構成

UEFI Setup ユーティリティを起動すると次の画面が表示されます。この画面で設定値を変更することができます。

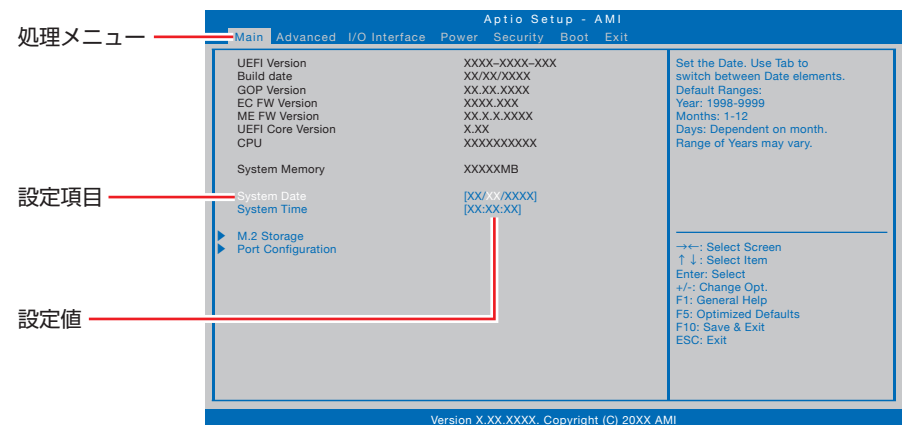

< メニュー画面 >

操作方法

UEFI Setup ユーティリティの操作方法是次のとおりです。

- 1 変更したい設定項目のあるメニューを、処理メニューから選択し、設定項目を選択します。

→ ← でメニュー間を移動します。
↑ ↓ で設定値を変更したい項目まで移動します。

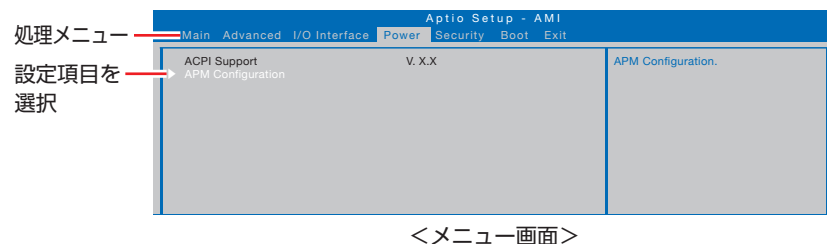

サブメニュー画面の表示方法

三角マーク (▶) のある項目の場合、↵ を押すとサブメニュー画面が表示されます。↑ ↓ で設定値を変更したい項目まで移動します。

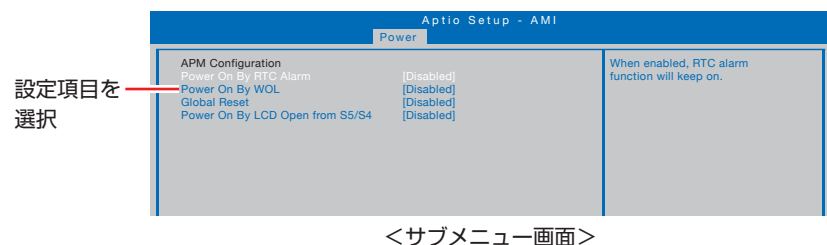

サブメニュー画面から戻るには [Esc] を押します。

- 2 設定値を変更します。

↵ を押して選択ウィンドウを表示し、↑ ↓ で値を選択し ↵ で決定します。

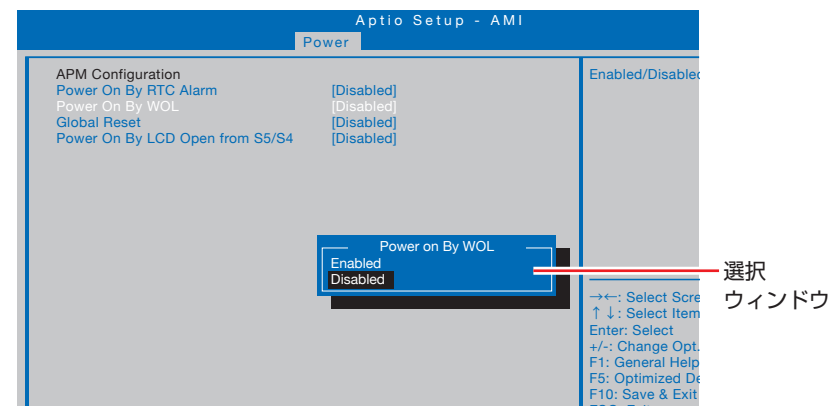

キー操作

UEFI の画面を操作するときは、次のキーを使用します。

キー	操作できる内容
[Esc]	<ul style="list-style-type: none">変更した内容を破棄し、終了します。サブメニュー画面からメニュー画面に戻ります。
↑, ↓	設定を変更する項目を選択します。
←, →	処理メニューを選択します。
-, +	項目の値を変更します。
↵	<ul style="list-style-type: none">メニュー画面中の三角マーク (▶) のある項目で押すとサブメニュー画面を表示します。選択項目の選択ウィンドウを表示します。設定値を選択します。
[F1]	ヘルプを表示します。
[F5]	全設定項目の値を、UEFI の初期値に戻します。
[F10]	変更した設定値を保存して終了します。

UEFI Setupユーティリティの終了

「UEFI Setup ユーティリティ」を終了するには、次の2つの方法があります。

Save Changes and Reboot (変更した内容を保存し終了する)

変更した設定値を保存して、UEFI Setup ユーティリティを終了します。

- 1 **[F10]** を押す、または「Exit」メニュー画面 - 「Save Changes and Reboot」を選択すると、次のメッセージが表示されます。

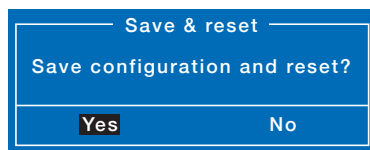

- 2 [Yes] を選択し、**[↵]** を押します。
「UEFI Setup ユーティリティ」が終了し、Windows が起動します。

Discard Changes and Exit (変更した内容を破棄し終了する)

変更した設定値を保存せずに、UEFI Setup ユーティリティを終了します。

- 1 **[Esc]** を押す、または「Exit」メニュー画面 - 「Discard Changes and Exit」を選択すると、次のメッセージが表示されます。

[Esc] を押した場合

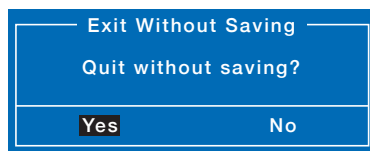

メニュー画面から選択した場合

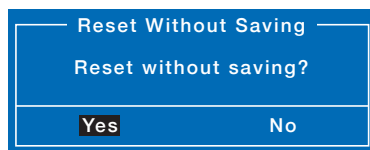

- 2 [Yes] を選択し、**[↵]** を押します。
「UEFI Setup ユーティリティ」が終了し、Windows が起動します。

設定値を元に戻す

「UEFI Setup ユーティリティ」の設定を間違えてしまい、万一、本機の動作が不安定になってしまった場合などには、設定値をUEFIの初期値や前回保存した値に戻すことができます。

Load Setup Defaults (UEFIの初期値に戻す)

設定値をUEFIの初期値に戻す方法は、次のとおりです。

- 制限** UEFIを初期値に戻しても、次の項目の設定値は保持されます。
- 「I/O Interface」メニュー画面
 - 「Security」メニュー画面

- 1 **[F5]** を押す、または「Exit」メニュー画面 - 「Load Setup Defaults」を選択すると、次のメッセージが表示されます。

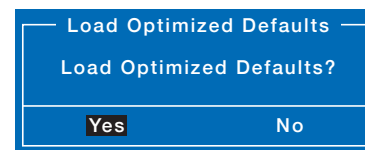

- 2 [Yes] を選択し、**[↵]** を押します。
これで設定値が「UEFIの初期値」に戻ります。

Discard Changes (前回保存した設定値に戻す)

設定値を前回保存した値に戻す方法は、次のとおりです。

- 1 「Exit」メニュー画面 - 「Discard Changes」を選択すると、次のメッセージが表示されます。

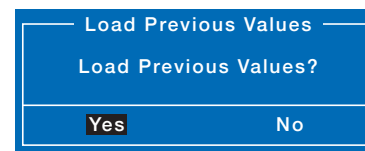

- 2 [Yes] を選択し、**[↵]** を押します。
これで設定値が「前回保存した値」に戻ります。

ユーザー設定値を保存する

「UEFI Setup ユーティリティ」の設定値を変更した場合、その状態を「ユーザー設定値」として保存しておくことができます。ユーザー設定値を保存しておくこと、「Load Setup Defaults」を行って、設定値が「UEFI の初期値」になってしまった場合などに、「ユーザー設定値」に戻すことができます。

Save User Define (ユーザー設定値を保存する)

設定値を「ユーザー設定値」として保存する方法は、次のとおりです。

- 1 UEFI Setup ユーティリティの設定値を変更します。
- 2 「Exit」メニュー画面 - 「Save User Define」を選択すると、次のメッセージが表示されます。

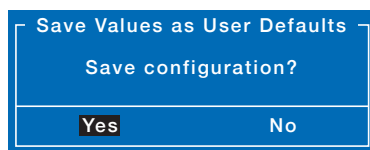

- 3 「Yes」を選択し、を押します。
これで設定値が保存されます。

Load Setup User Define (ユーザーの初期設定値に戻す)

設定値を「ユーザー設定値」に戻す方法は、次のとおりです。

※ 「Save User Define」で設定値を保存後、実行可能になります。

- 1 「Exit」メニュー画面 - 「Load Setup User Define」を選択すると、次のメッセージが表示されます。

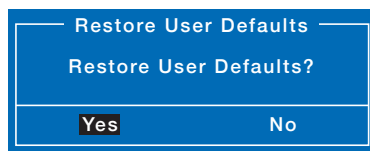

- 2 「Yes」を選択し、を押します。
これで設定値が「ユーザー設定値」に戻ります。

パスワードを設定する

「Security」メニュー画面でパスワードを設定すると、UEFI や Windows の起動時にパスワードを要求されるようになります。パスワードの設定は、次のような場合に行います。

- 本機を使用するユーザーを制限したいとき
- パスワードを設定しないと使用できない機能を使いたいとき (SSD アクセス制限など)

パスワードの種類

パスワードには次の 2 種類があります。

- Supervisor Password (管理者パスワード)
コンピューターの管理者用のパスワードです。管理者パスワードで UEFI にログオンした場合は、すべての項目の閲覧と変更が可能です。
- User Password (ユーザーパスワード)
一般ユーザー用のパスワードです。ユーザーパスワードで UEFI にログオンした場合は、項目の閲覧や変更が制限されます (権限は、設定変更することができます)。
 p.85 「ユーザーパスワードの権限設定」

パスワードの設定方法

パスワードの設定方法を説明します。

 **制限** 設定したパスワードは、絶対に忘れないようにしてください。パスワードを忘れると、UEFI の設定変更や、設定によっては Windows の起動ができなくなります。

管理者パスワードの設定

管理者パスワードの設定方法は、次のとおりです。管理者パスワードを設定すると、ユーザーパスワードや SSD アクセス制限などが設定できるようになります。

- 1 「Security」メニュー画面 - 「Set Supervisor Password」を選択して  を押すと、次のメッセージが表示されます。

Create New Password

- 2 パスワードを入力し、 を押します。

「*」が表示されない文字は、パスワードとして使用できません。アルファベットの大文字と小文字は区別されます。パスワードは 32 文字まで入力可能です。パスワード入力時は、キーボードの入力モードに注意してください。たとえば、数値キー入力モードでパスワードを設定し、起動時に数値キー入力モードではない状態でパスワードを入力するとエラーになります。

- 3 続いて次のメッセージが表示されます。確認のためにもう一度同じパスワードを入力し、 を押します。

Confirm New Password

同じパスワードを入力しないと、「Invalid Password」というメッセージが表示されます。[OK]が選択された状態で  を押し、1 からやりなおしてください。パスワードの設定が完了すると、「Supervisor Password」項目の値が「Installed」に変わります。

パスワード入力タイミングの設定

UEFI Setup ユーティリティ起動時や、Windows 起動時など、どのタイミングでパスワードを要求するかを設定します。

 p.90 「Security メニュー画面」 - 「Password Check」

ユーザーパスワードの設定

ユーザーパスワードは、 p.85 「管理者パスワードの設定」 - 1 で「Set User Password」を選択し、管理者パスワードと同様の手順で設定します。

ユーザーパスワードの権限設定

ユーザーパスワードを設定した場合は、ユーザーパスワードで UEFI にログインしたときの権限（項目の閲覧や変更に関する制限）を設定します。

 p.90 「Security メニュー画面」 - 「User Access Level」

パスワードの削除方法

パスワードの削除方法は、次のとおりです。

管理者パスワードを削除する場合は、管理者パスワードで UEFI にログインしてください。

※ SSD アクセス制限やユーザーパスワードを設定している場合、管理者パスワードを削除すると、自動的に SSD アクセス制限やユーザーパスワードも削除（解除）されます。

- 1 「Security」メニュー画面 - 「Set Supervisor Password」を選択して  を押すと、次のメッセージが表示されます。

ユーザーパスワードを削除する場合は、「Set User Password」を選択します。

Enter Current Password

- 2 設定しているパスワードを入力して  を押すと、次のメッセージが表示されます。

Create New Password

- 3 何も入力せずに  を押すと、次のメッセージが表示されます。

WARNING

Clear Old Password. Continue?

Yes

No

- 4 [Yes] が選択された状態で  を押します。

「Supervisor Password」の表示が「Not Installed」に変わります。

これで管理者パスワードが削除されました。

管理者パスワードを削除すると、パスワード設定時に表示された項目は非表示になります。

SSDアクセス制限

SSD アクセス制限を設定すると、次の状態になります。

- UEFI や Windows 起動時、休止状態からの復帰時にパスワードの入力が必要になる
- SSD をほかのコンピューターに接続した場合、認識されなくなる

SSD への無断アクセスや、万が一 SSD が盗難にあった場合の情報流出を防ぎたいときは、SSD アクセス制限を設定します。

SSD アクセス制限の設定 / 解除方法



SSD アクセス制限の設定 / 解除方法を説明します。

制限 パスワードを忘れてしまうと、アクセス制限を設定した SSD は使用できなくなります。登録したパスワードは絶対に忘れないようにしてください。

設定方法

SSD アクセス制限の設定方法は次のとおりです。

- 1 本機の電源を切ります。**
一度電源を切らないと、SSD アクセス制限は正常に設定できません。
必ず電源を切ってから設定を行ってください。

Windows を終了するときは、必ず次の方法で行ってください。通常の「シャットダウン」で終了すると、機器が認識されなくなる場合があります。
 - 1** [スタート] -  (電源) で **[Shift]** を押しながら「再起動」をクリックします。
 - 2** 表示されたメニューで「PC の電源を切る」を選択します。
Windows が終了します。
- 2 本機の電源を入れ、「UEFI Setup ユーティリティ」を起動します。**
- 3 管理者パスワードを設定します。**
 p.84 「パスワードの設定方法」

- 4** 「Security」メニュー画面 - 「Hard Disk Protection」を「Enabled」に設定します。

 p.90 「Security メニュー画面」

- 5** UEFI Setup ユーティリティを終了します。

- 6** Windows が起動したら、本機の電源を切ります。

最後に電源を切らないと、設定が有効になりません。
Windows を終了するときは、必ず **1** の方法で行ってください。

解除方法

SSD アクセス制限の解除方法は次のとおりです。

- 1 本機の電源を切ります。**
一度電源を切らないと、SSD アクセス制限は正常に解除できません。
必ず電源を切ってから解除を行ってください。

Windows を終了するときは、必ず次の方法で行ってください。通常の「シャットダウン」で終了すると、機器が認識されなくなる場合があります。

- 1** [スタート] -  (電源) で **[Shift]** を押しながら「再起動」をクリックします。
- 2** 表示されたメニューで「PC の電源を切る」を選択します。
Windows が終了します。

- 2** 本機の電源を入れ、「UEFI Setup ユーティリティ」を起動します。

- 3** 「Security」メニュー画面 - 「Hard Disk Protection」を「Disabled」に設定します。

 p.90 「Security メニュー画面」

- 4** UEFI Setup ユーティリティを終了します。







- 5** Windows が起動したら、本機の電源を切ります。

最後に電源を切らないと、設定が有効になりません。
Windows を終了するときは、必ず **1** の方法で行ってください。

UEFI Setup ユーティリティの設定項目

ここでは、「UEFI Setup ユーティリティ」で設定できる項目と、設定方法などについて説明します。

UEFI Setup ユーティリティには、次の7つのメニューがあります。

- Main メニュー画面  p.87
日時やドライブの設定を行います。
- Advanced メニュー画面  p.88
CPUの機能やキーの入れ替えなどの設定を行います。
- I/O Interface メニュー画面  p.89
マザーボード上やデバイスの設定を行います。
- Power メニュー画面  p.89
起動に関する設定を行います。
- Security メニュー画面  p.90
パスワードに関する設定や、マザーボード上のデバイスに関する設定を行います。
- Boot メニュー画面  p.91
システムの起動 (Boot) に関する設定を行います。
- Exit メニュー画面  p.91
UEFI Setup ユーティリティを終了したり、UEFI の設定値を初期値に戻したりします。

Mainメニュー画面

「Main」メニュー画面では、日時やドライブの設定を行います。
設定項目は、次のとおりです。

 は初期値
*は項目表示のみ

*UEFI Version	本機に搭載されている UEFI のバージョンを表示します。
*Build date	UEFI のバージョンの制定日を表示します。
*GOP Version	GOP のバージョンを表示します。
*EC FW Version	EC ファームウェアのバージョンを表示します。
*ME FW Version	ME ファームウェアのバージョンを表示します。
*UEFI Core Version	UEFI Core のバージョンを表示します。
*CPU	CPU の種類を表示します。
*System Memory	本機に搭載されているメモリー容量を表示します。
System Date	日付を設定します。(月 / 日 / 年)
System Time	時刻を設定します。(時 : 分 : 秒)
M.2 Storage	本機に搭載されている M.2 SSD の状態を表します。
*Model Name	M.2 SSD の型番を表示します。
*SIZE	M.2 SSD の容量を表示します。
*F/W	ファームウェアのバージョンを表示します。
Interface	M.2 SSD を使用するかどうかを設定します。 Enabled : 有効にします。 Disabled : 無効にします。
SMART Monitoring	初期値 [Disabled] のままで使用します。
Port Configuration	SSD のモードを表示します。
*Configure Port As	[VMD] と表示されています。

Advancedメニュー画面

「Advanced」メニュー画面では、CPU の機能やキーの入れ替えなどの設定を行います。
設定項目は、次のとおりです。

■ は初期値
*は項目表示のみ

CPU Configuration	本機に搭載されている CPU の設定をします。 ※表示される項目は、CPU により異なります。
*CPU Name	CPU の型番
*Processor Speed	CPU の周波数
*CPU ID	CPU ID
*Cache	キャッシュ容量
Hyper Threading Technology	ハイパースレッディング機能の有効 / 無効を設定します。 Enabled : 有効にします。 Disabled : 無効にします。
※機能を持つ CPU 搭載時 のみ表示されます。	
Intel Virtualization Technology (VT-X)	Intel Virtualization Technology (VT-X) の有効 / 無効を設定します。 Enabled : 有効にします。 Disabled : 無効にします。
※機能を持つ CPU 搭載時 のみ表示されます	
Intel Virtualization Technology (VT-D)	Intel Virtualization Technology (VT-D) の有効 / 無効を設定します。 Enabled : 有効にします。 Disabled : 無効にします。
※機能を持つ CPU 搭載時 のみ表示されます。	
C State	初期値 [Auto] のままで使用します。
Turbo Boost Technology for CPU	ターボブースト機能の有効 / 無効を設定します。 Enabled : 有効にします。 Disabled : 無効にします。
※機能を持つ CPU 搭載時 のみ表示されます。	
Turbo Boost Technology for GPU	初期値 [Enabled] のままで使用します。
※機能を持つ CPU 搭載時 のみ表示されます。	
Graphics Render Standby Technology	初期値 [Enabled] のままで使用します。
※機能を持つ CPU 搭載時 のみ表示されます。	
Battery Mode Power Limit	初期値 「Standard」 のままで使用します。

GNA Function	GNA の設定をします。
GNA	GNA デバイスの有効 / 無効を設定します。 Enabled : 有効にします。 Disabled : 無効にします。
Input Devices	入力装置の設定をします。
Pointing Device	ポインティングデバイスの設定をします。
Touch Pad	タッチパッドの有効 / 無効を設定します。 Enabled : 有効にします。 Disabled : 無効にします。
Key Board	キーボードの設定をします。
Exchange L-Ctrl & L-Fn Key	キーボードの左下側にある Ctrl Fn キーの機能設定をします。 Enabled : Fn Ctrl に設定します。 Disabled : Ctrl Fn に設定します。
Exchange R-Alt & Win APP Key	キーボードの中央下側にある Alt Win (アプリケーションキー) キーの機能設定をします。 Enabled : Win Alt に設定します。 Disabled : Alt Win に設定します。
IO Key State	キーボードの数値キー (テンキー) を使用するかどうかを設定します。  p.31 「数値キー (テンキー) の機能をオフにする」 On : 使用します。 Off : 使用しません。
Boot up Num-Lock	UEFI や DOS での起動時に数値キー入力固定を設定します。 On : 数値キー入力に固定します (NumLock) Off : 数値キー入力に固定しません (カーソル制御)。 ※この設定は、Windows 起動後には反映されません。
Num-lock LED	Num Lock ランプの有効 / 無効を設定します。 Enabled : 有効にします。 Disabled : 無効にします。

I/O Interfaceメニュー画面

「I/O Interface」メニュー画面では、マザーボード上やデバイスの設定を行います。
設定項目は、次のとおりです。

■ は初期値
*は項目表示のみ

Onboard Devices	マザーボード上の機能の設定をします。
Configuration	機能の設定をします。
AUDIO Interface	サウンドの有効 / 無効を設定します。 Enabled : 有効にします。 Disabled : 無効にします。
LAN Interface	有線 LAN の有効 / 無効を設定します。 Enabled : 有効にします。 Disabled : 無効にします。
Wireless LAN and Bluetooth	無線 LAN および Bluetooth の有効 / 無効を設定します。 Enabled : 有効にします。 Disabled : 無効にします。
USB Configuration	USB の設定をします。
USB Interface* ¹	USB コネクタ、メモリーカードスロット機能、Bluetooth 機能、カメラ機能、指紋センサー機能の有効 / 無効を一括で設定します。 Enabled : 有効にします。 Disabled : 無効にします。
USB Setting For Each Ports* ¹	コネクタの機能を使用するかどうかをコネクタごとに設定します。 USB コネクタの位置は  p.41 「USB コネクタの機能を無効にする」で確認してください。
<Left> USB 3.2 Gen2 Type-C Port USB 3.2 Gen2 Type-A Port	Disabled : 無効にします。 Enabled : 有効にします。
<Right> USB 2.0	
SD Card Reader	メモリーカードスロットの有効 / 無効を設定します。 Enabled : 有効にします。 Disabled : 無効にします。
Camera	カメラ機能の有効 / 無効を設定します。 Enabled : 有効にします。 Disabled : 無効にします。



Fingerprint	指紋センサーを使用するかどうかを設定します。 Enabled : 有効にします。 Disabled : 無効にします。
AC Power Saving	AC アダプターの節電機能を有効 / 無効にします。 機能有効時は、電源切状態のとき、充電 80% で AC アダプターからの給電を停止します。※ 70% まで下がると給電が再開されます。 Disabled : 無効にします。 Enabled : 有効にします。

*¹ 設定値を「Disabled」にしても、USB 10Gbps Type-C コネクタのディスプレイポート出力は無効になりません。

Powerメニュー画面

「Power」メニュー画面では、起動に関する設定を行います。
設定項目は、次のとおりです。

■ は初期値
*は項目表示のみ

*ACPI Support	ACPI のバージョンが表示されます。
APM Configuration	本機の起動に関する設定をします。
Power On By RTC Alarm	コンピューターを指定した時間に起動させる設定をします。 Enabled : 設定します。 Disabled : 設定しません。 ※この機能を使用する場合は AC アダプターを接続してください。 ※この機能を有効にする場合は、次の手順で Windows の高速スタートアップを無効にしてください。  p.17 「高速スタートアップの無効化」
RTC Alarm Date/ Hour/Minute/ Second ※[Power On by RTC Alarm]を[Enabled]にすると、設定可能になります。	起動する日時を設定します。 起動日を毎日に行いたい場合は、「RTC Alarm Date」を「0」に設定します。
Power On By WOL	電源切断時、ネットワークから起動するかどうかを設定します。  p.51 「Wake On LAN」 ※この機能は、Windows を正常に終了した状態でのみ使用可能です。 Enabled : 設定します。 Disabled : 設定しません。

Global Reset	初期値 [Disabled] のままで使用します。
Power On By LCD Open from S5/S4	シャットダウンまたは休止状態で LCD ユニットの開いたときの動作を設定します。 Disabled : 起動しません。 Enabled : 起動します。

Securityメニュー画面

「Security」メニュー画面では、パスワードに関する設定や、マザーボード上のデバイスに関する設定を行います。

パスワードの設定方法は、 p.84 「パスワードの設定方法」をご覧ください。

設定項目は、次のとおりです。

 は初期値
*は項目表示のみ

* Supervisor Password/ * User Password	Supervisor Password (管理者パスワード) と User Password (ユーザーパスワード) が設定されているかどうかが表示されます。 Installed : パスワードが設定されています。 Not Installed : パスワードが設定されていません。
Set Supervisor Password	管理者パスワードの設定や変更を行います。
User Access Level ※ユーザーパスワードを設定すると表示されます。	ユーザーパスワードでの UEFI アクセス制限を3段階で設定します。 Full Access : 管理者と同一の権利を許可します。UEFI のすべての項目を設定したり閲覧したりすることができます。 Limited : UEFI の閲覧と、一部の設定項目を変更できます。 View Only : UEFI の閲覧のみで、設定項目の変更はできません。
Set User Password ※管理者パスワードを設定すると表示されます。	ユーザーパスワードの設定や変更を行います。
Password Check	管理者パスワード、ユーザーパスワードを設定している場合に、パスワード入力を要求するタイミングを設定します。 Setup : 「UEFI Setup ユーティリティ」起動時にパスワード入力を要求します。 Always : 「UEFI Setup ユーティリティ」起動時、システム起動時、休止状態から復帰時にパスワード入力を要求します。
Hard Disk Protection ※管理者パスワードを設定すると設定可能になります。	SSD へのアクセス制限を設定します。  p.86 「SSD アクセス制限」 Enabled : SSD へのアクセスを制限します。 Disabled : SSD へのアクセスを制限しません。

Secure Boot Management	セキュアブートの設定をします。
* System Mode State	システムモードの状態が表示されます。
* Secure Boot State	セキュアブートの状態が表示されます。
Secure Boot Support	セキュアブートの設定をします。 出荷時は [Enabled] に設定されています。
Secure Boot	初期値で使用します。
Secure Boot Mode	セキュアブートのモード設定をします。 Standard : 標準モードです。 Custom : 詳細設定が可能なモードです。 ※設定は PC 管理者の指示に従って行ってください。指示がない場合は設定を変更せずにそのままお使いください。
TPM Function	セキュリティーデバイス (インテル PTT) の設定をします。
Clear Trusted Platform Module	セキュリティーデバイス (インテル PTT) に保存されている情報を初期化します。本機で初めてセキュリティーデバイス (インテル PTT) を使用する際は、初期化を行ってください。 値を [OK] に設定し、UEFI Setup ユーティリティを終了すると、情報が初期化されます。 ※初期化を行うと、それまでに暗号化されたデータを使用できなくなります。セキュリティーデバイス (インテル PTT) 使用後に初期化を行う場合は、お客様の責任において十分に注意して行ってください。
Opal SSD Function	暗号化機能付きドライブの暗号化を行うときは「Enabled」に設定します。
Disable Block SID	

Bootメニュー画面







「Boot」メニュー画面では、システムの起動（Boot）に関する設定を行います。
設定項目は、次のとおりです。

■ は初期値
*は項目表示のみ

Boot Setting Configuration	コンピューター起動時の設定をします。
Screen Logo	コンピューター起動時にロゴを表示するかどうかを設定します。 Enabled : 表示します。 Disabled : 表示しません。
PXE Boot	リモートブート機能の有効 / 無効を設定します。 Enabled : 有効にします。 Disabled : 無効にします。
Boot Option Priority	Boot Option Priority ドライブの機能の設定をします。
Boot Option #1 ...	1 番目に起動するデバイスを設定します。 初期値は「Windows Boot Manager (XXXXXXXXXX)」です。

Exitメニュー画面

「Exit」メニュー画面では、UEFI Setup ユーティリティを終了したり、UEFI の設定値を初期値に戻したりします。
設定項目は、次のとおりです。

Save Changes and Reboot	変更した内容（設定値）を保存してから、UEFI Setup ユーティリティを終了します。  p.83 「Save Changes and Reboot（変更した内容を保存し終了する）」
Discard Changes and Exit	変更した内容（設定値）を保存せずに、UEFI Setup ユーティリティを終了します。  p.83 「Discard Changes and Exit（変更した内容を破棄し終了する）」
Discard Changes	UEFI Setup ユーティリティを終了させずに、変更した設定値を前回保存した設定値に戻します。  p.83 「Discard Changes（前回保存した設定値に戻す）」
Load Setup Defaults	UEFI Setup ユーティリティの設定値を、UEFI の初期値に戻します。  p.83 「Load Setup Defaults（UEFI の初期値に戻す）」
Save User Define	UEFI の設定値をユーザー設定値として保存します。  p.84 「Save User Define（ユーザー設定値を保存する）」
Load Setup User Define	設定値をユーザー設定値に戻します。  p.84 「Load Setup User Define（ユーザーの初期設定値に戻す）」
*Battery Storage Setting	Shipping Mode を有効にすると、バッテリーの自己放電が抑えられ、バッテリー接続だけでは電源が入らない状態になります。 バッテリー残量を 50 ~ 70% にしてから、表示されたメッセージに従って AC アダプターを外し、[Yes] を選択すると自動的にシャットダウンします。この場合、電源スイッチを押しても本機の電源は入りません。 AC アダプターを接続すると、Shipping Mode が解除されます。  p.25 「Shipping Mode に設定して保管する」
Shipping Mode	

4

困ったときは

困ったときの確認事項や対処方法などについて説明します。

トラブルが発生したら	93
起動・画面表示できないときは	94
トラブル時に効果的な対処方法	96
再インストール（PC をリセットする）.....	100

トラブルが発生したら

困ったとき、トラブルが発生したときは、次のように対処方法を探してください。

起動・画面表示できる場合

起動・画面表示できる場合は、次の場所で対処方法を探してください。

PC お役立ちナビ

コンピューターを起動、画面表示できる場合は、「PC お役立ちナビ」の「トラブル解決」で、対処方法の確認ができます。



【スタート】 - 【PC お役立ちナビ】

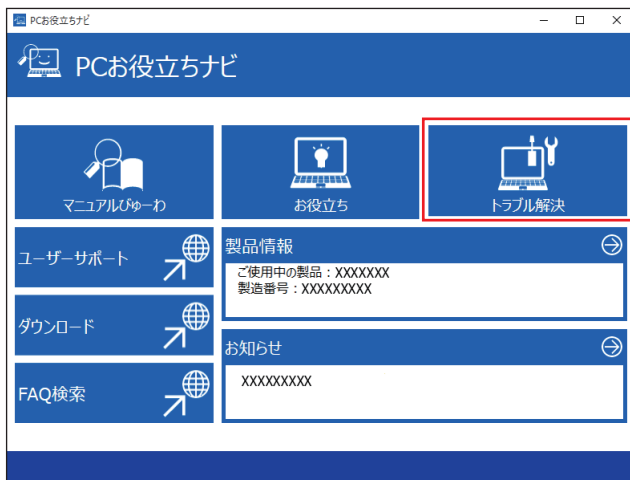

Windows のトラブルシューティングツール

Windows にはトラブルシューティングツールを集めたコーナーが用意されています。

【スタート】 - ⚙️ (設定) - 「システム」 - 「トラブルシューティング」 - 「その他のトラブルシューティングツール」



トラブルシューティングツールの一覧が表示されたら、トラブルに応じたツールを実行してみてください。

起動・画面表示できない場合

コンピューターを起動、画面表示できない場合は、🔗 p.94 「起動・画面表示できないときは」をご覧ください。

起動・画面表示できないときは

コンピューターを起動、画面表示できない場合は、診断を行い、各診断結果に応じた対処を行ってください。

診断をする

次の診断を行ってください。対処方法が決まったら、 p.94 「対処をする」へ進んでください。

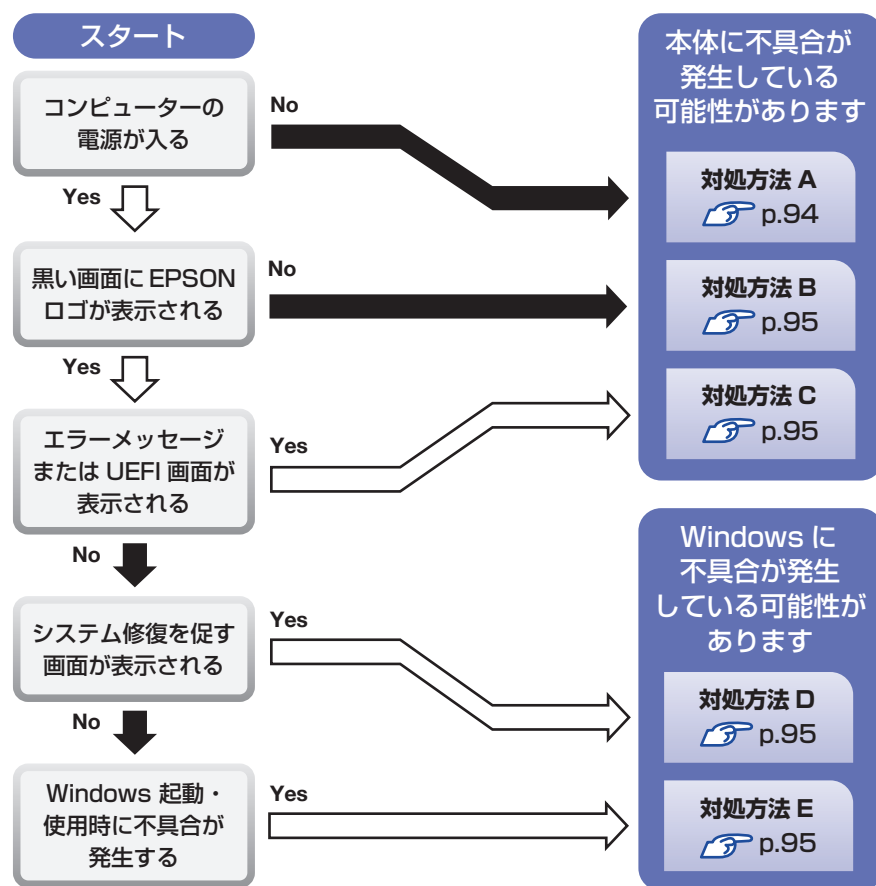

対処をする

コンピューターを起動、画面表示できないときの対処方法は、次のとおりです。対処を行っても不具合が解消しない場合は、 別紙 『サポート・サービスのご案内』をご覧ください。修理受付窓口までお問い合わせください。

対処方法 A

次の対処を順番に行ってみてください。

- 1 コンピューター本体の電源を入れなおす**

電源を入れなおす場合は、20 秒程度の間隔を空けてから電源を入れてください。20 秒以内に電源を入れなおすと、電源が異常と判断され、システムが正常に起動しなくなる場合があります。
- 2 電源コード / AC アダプター / バッテリーパックを接続しなおす**

コンピューターへの電源供給に問題がある可能性があります。電源コード、AC アダプター、バッテリーパックを外して 1 分程度放置し、再度接続しなおしてから電源を入れ、問題が解決されるかどうか確認してください。
※ バッテリーが完全放電している場合は、AC アダプターの接続で電源が供給されます。
※ Shipping Mode (p.91) に設定されている場合は、AC アダプターの接続で Shipping Mode が解除されます。
- 3 周辺機器や増設した装置を取り外す**

USB 記憶装置や増設したメモリーなどを取り外した状態で電源を入れ、問題が解決されるかどうか確認してください。

対処方法 B

次の対処を順番に行ってみてください。

- 1 電源コード / AC アダプター / バッテリーパックを接続しなおす**
コンピューターへの電源供給に問題がある可能性があります。コンピューターの電源を切ってから、電源コード、AC アダプター、バッテリーパックを外して 1 分程度放置し、再度接続しなおしてから電源を入れ、問題が解決されるかどうか確認してください。
※ バッテリーパックのみで使用している場合は、完全放電している可能性があります。AC アダプターを接続して使用してみてください。
- 2 周辺機器や増設した装置を取り外す**
USB 記憶装置や増設したメモリーなどを取り外した状態で電源を入れ、問題が解決されるかどうか確認してください。

対処方法 C

起動時に「Reboot and Select…」というエラーメッセージまたは UEFI の画面が表示される場合は、次のとおり対処してみてください。

- 1 周辺機器や増設した装置を取り外す**
USB 記憶装置や増設したメモリーなどを取り外した状態で電源を入れ、問題が解決されるかどうか確認してください。





対処方法 D

次の対処を行ってみてください。

- 1 表示された画面の指示に従ってシステムを修復する**
- 2 再インストールをする**
SSD 内に記録されている、起動部分のプログラムが破損している可能性があります。再インストールを行って、問題が解決されるかどうか確認してください。
 p.100 「再インストール (PC をリセットする)」











対処方法 E

次の対処を順番に行ってみてください。

- 1 コンピューター本体の電源を入れなおす**
電源を入れなおす場合は、20 秒程度の間隔を空けてから電源を入れてください。20 秒以内に電源を入れなおすと、電源が異常と判断され、システムが正常に起動しなくなる場合があります。
- 2 周辺機器や増設した装置を取り外す**
USB 記憶装置や増設したメモリーなどを取り外した状態で電源を入れ、問題が解決されるかどうか確認してください。
- 3 常駐アプリを停止したり、システムの復元を行う**
常駐アプリ (システム稼動中、常に稼動しているアプリ) を一時的に停止させることで問題が解決するかを確認してください。
 p.97 「常駐アプリの停止」
常駐アプリが原因ではなかった場合は、「システムの復元」を行ってみてください。以前のコンピューターの状態に戻すことで、問題が解決できる可能性があります。
 p.97 「システムの復元」
- 4 UEFI の設定を初期値に戻す**
UEFI の不整合が原因で問題が発生している可能性があります。UEFI の設定を初期値に戻し、問題が解決されるか確認してください。初期値に戻す前に UEFI の設定をメモしておいてください。
 p.83 「Load Setup Defaults (UEFI の初期値に戻す)」
- 5 再インストールをする**
SSD 内に記録されている、起動部分のプログラムが破損している可能性があります。再インストールを行って、問題が解決されるかどうか確認してください。
 p.100 「再インストール (PC をリセットする)」

トラブル時に効果的な対処方法

トラブル時に効果的な対処方法を紹介します。

機能	こんなときに
再起動  p.96 本機を再起動します。	・ 使用しているアプリで指示があった場合 ・ アプリやWindowsの動作が不安定になったとき
アプリの強制終了  p.96 アプリを強制終了します。	・ アプリやWindowsが、キーボードやタッチパッドからの入力を受け付けず、何も反応しなくなったとき
常駐アプリの停止  p.97 不具合のある常駐アプリを停止します。	・ Windowsが正常に起動しないとき ・ 動作が不安定になったとき
システムの復元  p.97 Windowsを以前に作成した復元ポイントの状態に戻します。	・ Windowsが正常に起動しないとき ・ 動作が不安定になったとき
UEFIの初期化  p.83 UEFIの設定を初期値に戻します。	・ UEFIの設定を誤って本機が起動しなくなったとき ・ 動作が不安定になったとき
リチウム電池の交換  p.97 リチウム電池を交換します。	・ 日時や時間がおかしくなる ・ UEFIで設定した値が変わってしまう
PCを初期状態に戻す  p.100 Windowsの再インストールを行って、不具合を改善します。	・ Windowsが正常に起動しないとき（上記項目の対処をしても起動しないとき） ・ 動作が不安定になったとき
Windows回復環境 (Windows RE)  p.98 Windowsを修復します。	・ システム回復を促す画面が表示されたとき ・ Windowsが正常に起動しないとき ・ 動作が不安定になったとき
システム診断ツール  p.99 ハードウェアに不具合があるかどうかを診断します。	・ 不具合の原因がハードウェアにあるかどうかを調べたいとき
ネットワーク診断ツール  p.99 ネットワークの状態を診断します。	・ コンピューターがネットワークにつながらないとき

再起動

電源が入っている状態で、本機を起動しなおすことを「再起動」と言います。次のような場合には、本機を再起動する必要があります。

- Windowsの動作が不安定になった場合
- Windows Updateを行った場合
- ドライバーやアプリをインストールした場合
- アプリで再起動の指示が表示された場合



本機の再起動方法は、次のとおりです。

1 [スタート] -  (電源) - 「再起動」をクリックします。

再起動しても状態が改善されない場合は、本機の電源を切り、しばらくしてから電源を入れてください。

アプリの強制終了

アプリやWindowsがキーボードやマウスからの入力を受け付けず、何も反応しなくなった状態を「ハングアップ」と言います。ハングアップした場合は、アプリの強制終了を行います。アプリの強制終了方法は、次のとおりです。

1  +  +  を押します。

2 表示された項目から「タスクマネージャー」をクリックします。

3 「タスクマネージャー」画面が表示されたら、ハングアップしているアプリを選択して [タスクを終了する] をクリックします。
アプリが終了します。

強制的に電源を切る

[Ctrl] + [Alt] + [Delete] を押しても反応がない場合は、強制的に本機の電源を切ります。強制的に本機の電源を切る方法は、次のとおりです。

- 1 電源スイッチ (⏻) を 5 秒以上押し続けます。
本機の電源が切れます。

常駐アプリの停止

常駐アプリ (システム稼動中、常に稼動しているアプリ) が原因で本機に不具合が発生していることもあります。一時的に常駐アプリを停止してみてください。常駐アプリを停止する手順は次のとおりです。

- 1 [スタート] - ⚙️ (設定) - 「アプリ」 - 「スタートアップ」をクリックします。
- 2 スタートアップアプリの一覧が表示されたら、不具合の原因となっている可能性のある項目 (常駐アプリ) を [オフ] にします。
常駐アプリが原因ではなかった場合、[オン] に戻してください。

システムの復元

本機の動作が不安定になった場合、「システムの復元」を行って Windows を以前の状態 (復元ポイントを作成した時点の状態) に戻すことで、問題が解決できることがあります。

※ この機能は事前に「システムの保護を有効にする」(p.14) 設定を行っていた場合に使用できます。

システムを復元ポイントの状態に戻す方法は次のとおりです。

- 1 [スタート] を右クリック - 「システム」 - 「システムの保護」をクリックします。
- 2 「システムのプロパティ」画面が表示されたら、[システムの復元] をクリックします。

- 3 表示された画面の指示にしたがって、復元ポイントを選択します。

- 4 「復元ポイントの確認」と表示されたら、内容を確認し、[完了] をクリックします。

- 5 「いったんシステムの復元を開始したら…」と表示されたら、[はい] をクリックします。
コンピューターが再起動します。

- 6 「システムの復元は正常に完了しました。…」と表示されたら、[閉じる] をクリックします。
これでシステムの復元は完了です。

リチウム電池の交換

「UEFI Setup ユーティリティ」で設定した情報は、マザーボード上のリチウム電池により保持されています。

リチウム電池は消耗品です。コンピューターの使用状況により異なりますが、ACアダプターやバッテリーからの電力供給がまったく無い場合、本機のリチウム電池の寿命は約 5 年です。

日付や時間がおかしくなったり、UEFI で設定した値が変わってしまうことが頻発するような場合には、リチウム電池の寿命が考えられます。

 **別紙** 『サポート・サービスのご案内』 をご覧になり、修理受付窓口までご連絡ください。

Windows回復環境(Windows RE)を使う

本機の SSD 内には、「Windows 回復環境 (Windows RE)」が設定されています。Windows RE を使用して、修復を行ってみてください。
Windows RE は、本機にトラブルが起きると、自動的に起動します。



参考

Windows RE を手動で起動する

Windows が起動する場合は、次の場所から Windows RE を起動できます。

[スタート] - ⚙️ (設定) - 「システム」 - 「回復」 - 「PC の起動をカスタマイズする」の [今すぐ再起動]

「デバイスを再起動するため作業内容を保存します」と表示されたら、[今すぐ再起動] を選択します。

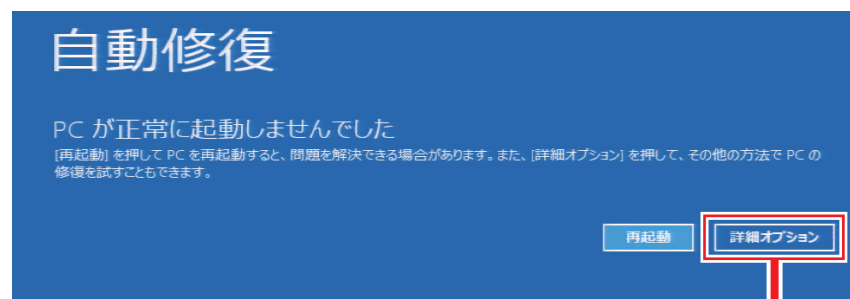

<イメージ>

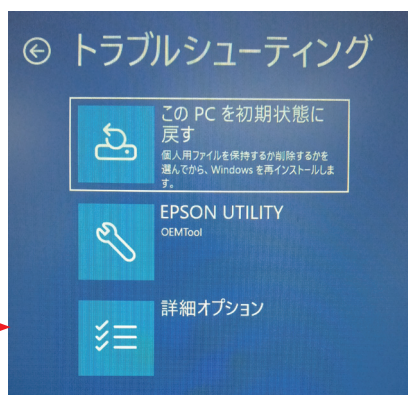
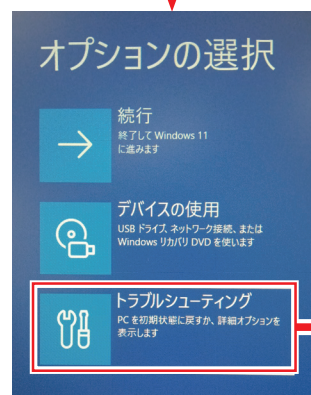

「トラブルシューティング」の各項目を実行すると、トラブルが解決する場合があります。

●この PC を初期状態に戻す

Windows を再インストールして、本機を初期状態に戻します。

p.100 「再インストール (PC をリセットする)」

●EPSON UTILITY

・システム診断ツール

システム診断ツールを起動し、システム診断を行います。

p.99 「システム診断ツールを使う」

・HDD 消去ツール

HDD 消去ツールを起動し、SSD のデータを消去します。

p.85 「ユーザーパスワードの権限設定」

●詳細オプション

・スタートアップ修復

Windows の読み込みを妨げている問題を修正します。

・スタートアップ設定

Windows のスタートアップ動作を変更します。

・コマンドプロンプト

高度なトラブルシューティングのためにコマンドプロンプトを使います。

・更新プログラムのアンインストール

最近インストールした品質または機能の更新プログラムを Windows から削除します。

・UEFI ファームウェアの設定

PC の UEFI ファームウェア (UEFI Setup ユーティリティ) の設定を変えます。

・システムの復元

PC に記録された復元ポイントを使って Windows を復元します。

p.97 「システムの復元」

・イメージでシステムを回復

特定のシステムイメージファイルを使って Windows を回復します。

システム診断ツールを使う

システム診断ツールを使うと、ハードウェアに不具合が発生しているかどうかを診断することができます。

システム診断を実行する

Windows RE からシステム診断ツールを起動します。

Windows RE からシステム診断を行う手順は、次のとおりです。

- 1** 「Windows RE」(p.98) が起動したら、起動した画面から「詳細オプション」を表示します。
- 2** 「オプションの選択」画面が表示されたら、「トラブルシューティング」をクリックします。
- 3** 「トラブルシューティング」画面が表示されたら、「EPSON UTILITY」をクリックします。
- 4** 「OEMTool」画面が表示されたら、「システム診断ツール」をクリックします。
- 5** システム診断ツールが起動したら、「診断開始」をクリックします。
診断が開始されます。
- 6** 診断が終了したら、診断結果を確認します。
「PASS」と表示された場合、ハードウェアは正常に動作しています。
「FAIL」と表示された場合は、該当項目に不具合がある可能性があります。
 **別紙** 『サポート・サービスのご案内』を閲覧になり、テクニカルセンターまでご連絡ください。

ネットワーク診断ツールを使う

使用しているコンピューターがネットワークにつながらない場合に、予想される原因と対処方法を確認することができます。

[スタート] - [ネットワーク診断ツール]



再インストール(PCをリセットする)

本機をリセットして初期状態に戻す方法を説明します。

再インストールとは

再インストールとは、Windows やドライバー / アプリを入れなおすことを言います。本機にトラブルが発生したときに、再インストールを行うと、トラブルが解決する場合があります。

再インストール方法には、次の 2 つがあります。目的や状況に応じた方法を選択してください。

個人用ファイルを保持して再インストール  p.100	<ul style="list-style-type: none">●本機をリセットして初期状態に戻します。●個人用ファイル（写真、音楽、ビデオなど）は保持されます。
すべてを削除して再インストール  p.101	<ul style="list-style-type: none">●本機をリセットして初期状態に戻します。●個人用ファイル（写真、音楽、ビデオなど）は削除されます。●「個人用ファイルを保持して再インストール」で問題が改善しない場合に行います。

再インストールを実行できない、実行しても問題が改善されない場合は、回復ドライブを使用して Windows の再インストールを行うことができます。

※事前に外付け USB 機器に回復ドライブを作成していた場合のみ実行できます。

回復ドライブから Windows の再インストールを行う方法については、次の場所をご覧ください。

<https://faq2.epsondirect.co.jp/qa/Detail.aspx?id=37675>



制限

SSD の「リカバリー領域」(p.35) は削除しないでください。「リカバリー領域」には PC を初期状態に戻すためのデータが設定されています。

再インストールの実行

再インストール方法を説明します。

個人用ファイルを保持して再インストール



Windows が正常に起動しないときや動作が不安定になった場合には、個人用ファイルを保持して再インストールします。

個人用ファイルを保持して再インストールする方法は、次のとおりです。状況に応じて次のどちらかの方法で行ってください。

※再インストールは、AC アダプターを接続して行ってください。

Windows が起動する場合

Windows が起動する場合は、次の手順で再インストールを行ってください。

- 1** [スタート] -  (設定) - 「システム」 - 「回復」をクリックし、「この PC をリセット」の [PC をリセットする] をクリックします。
- 2** 「オプションを選択してください」と表示されたら、[個人用ファイルを保持する] をクリックします。
- 3** 「Windows を再インストールする方法を選択します。」と表示された場合は、「クラウドからダウンロード」または「ローカル再インストール」を選択します。
- 4** 「追加の設定」と表示された場合は、設定を確認して [次へ] をクリックします。
- 5** 「この PC をリセットする準備ができました」と表示されたら、処理の内容を確認して [リセット] をクリックします。
本機が再起動し、処理が開始されます。処理には約 1 時間かかります。処理中はキーボードやマウスを操作しないでください。
処理が終了すると、デスクトップが表示されます。以下の作業を行ってください。
 - ドルビーオーディオコーデックのインストール  p.101
 - 再設定やアプリのインストール (必要に応じて)

Windows が起動しない場合

Windows が起動しない場合は、SSD 内の Windows 回復環境 (Windows RE) が自動的に起動します。Windows RE で再インストールを行ってください。

 p.98 「Windows 回復環境 (Windows RE) を使う」

すべてを削除して再インストール

次のような場合は、すべてを削除して Windows を再インストールします。

- 「個人用ファイルを保持して再インストール」を行っても問題が改善しない場合
- インストールしたアプリや保存したデータをすべて削除して、初期状態に戻したい場合

すべてを削除して再インストールする方法は、次のとおりです。状況に応じて次のどちらかの方法で行ってください。

※ C ドライブの設定やデータは、再インストールを行うと消えてしまいます。可能な場合は、再インストールの前に、設定を書き写したり、バックアップを行ってください。

※ 再インストールは、AC アダプターを接続して行ってください。

Windows が起動する場合

Windows が起動する場合は、次の手順で再インストールを行ってください。

- 1** [スタート] -  (設定) - 「システム」 - 「回復」をクリックし、「この PC をリセット」の [PC をリセットする] をクリックします。
- 2** 「オプションを選択してください」と表示されたら、[すべて削除する] をクリックします。
- 3** 「Windows を再インストールする方法を選択します。」と表示された場合は、「クラウドからダウンロード」または「ローカル再インストール」を選択します。
- 4** 「追加の設定」と表示された場合は、設定を確認して [次へ] をクリックします。

削除するファイルの設定を変更する場合は、[設定の変更] をクリックして、設定を変更してください。

- 5** 「この PC をリセットする準備ができました」と表示されたら、処理の内容を確認して [リセット] をクリックします。

本機が再起動し、処理が開始されます。処理には約 1 時間かかります。処理中はキーボードやマウスを操作しないでください。

処理が終了し、Windows のセットアップ画面が表示されたら、画面の指示に従ってセットアップを行います。

セットアップはインターネットに接続した状態で行ってください。

セットアップ後は以下の作業を行ってください。

- ドルビーオーディオコーデックのインストール  p.101
- 再設定やアプリのインストール (必要に応じて)

Windows が起動しない場合

Windows が起動しない場合は、SSD 内の Windows 回復環境 (Windows RE) が自動的に起動します。Windows RE で再インストールを行ってください。

 p.98 「Windows 回復環境 (Windows RE) を使う」

ドルビーオーディオコーデックのインストール

ドルビーオーディオコーデックのインストール方法は次のとおりです。

- 1** ドルビーオーディオコーデックのインストーラーを実行します。
 - 1** 「エクスプローラー」 - 「表示」 - 「表示」 - 「ファイル名拡張子」と「隠しファイル」にチェックを入れます。
 - 2** 「PC」 - 「Windows (C:)」 - 「ProgramData」 - 「EPSON DIRECT」 - 「BackupTool」 - 「Dolby」 - 「EDCInst.exe」をダブルクリックします。
 - 3** 「ユーザーアカウント制御」画面が表示されたら、[はい] をクリックします。
- 2** 「Dolby のインストール」画面が表示されたら、[Dolby] をクリックし、画面の指示に従ってドルビーオーディオコーデックをインストールします。

これでドルビーオーディオコーデックのインストールは完了です。

1 - **1** で行った表示設定を元に戻してください。

付録

本機をご使用になる際に役に立つ情報や、本機の仕様などについて説明します。

お手入れ	103
コンピューターを廃棄するときは.....	104
機能仕様一覧	106

お手入れ

本機は精密な機械です。取り扱いに注意して、定期的にお手入れを行ってください。

! 制限 お手入れは、本機の電源を切った状態で行ってください。

本機のお手入れ

本機のお手入れ方法について説明します。

外装

コンピューター本体の外装の汚れは、中性洗剤を染み込ませた柔らかい布で、軽く拭き取ってください。

- !** 制限
- 本機をたたいたり、硬いものでこすったりしないでください。変形やキズ、破損の原因となります。
 - ベンジン、シンナーなどの溶剤を使わないでください。変色や変形の可能性があります。

LCD 画面

LCD 画面は乾いた布やティッシュペーパーなどで拭いてください。水や洗剤などは使わないでください。

コンピューターを廃棄するときは

本機を廃棄する際の注意事項や、SSD のデータ消去方法について説明します。
パソコン回収サービスについては、下記ホームページをご覧ください。

<https://shop.epson.jp/guide/recycle/>

コンピューターの廃棄・譲渡時のSSD上のデータ消去に関するご注意

コンピューターは、オフィスや家庭などで、いろいろな用途に使われるようになってきています。これらのコンピューターの中の SSD という記憶装置に、お客様の重要なデータが記録されています。

したがって、そのコンピューターを譲渡あるいは廃棄するときには、これらの重要なデータを消去することが必要です。

ところが、この SSD 内に書き込まれたデータを消去するというのは、それほど簡単ではありません。

「データを消去する」という場合、一般に

- ① データを「ごみ箱」に捨てる
- ② 「削除」操作を行う
- ③ 「ごみ箱を空にする」コマンドを使って消す
- ④ アプリで初期化（フォーマット）する
- ⑤ 再インストールを行い、工場出荷状態に戻す

などの作業を行うと思います。

まず、「ごみ箱」にデータを捨てても、OS のもとでファイルを復元することができます。更に ② ～ ⑤ の操作をしても、SSD 内に記録されたデータのファイル管理情報が変更されるだけで、実際はデータが見えなくなっているだけの場合があります。

つまり、一見消去されたように見えますが、Windows などの OS のもとで、それらのデータを呼び出す処理ができなくなっただけで、本来のデータは残っているという状態にあるのです。

したがって、特殊なデータ回復のためのアプリを利用すれば、これらのデータを読みとることが可能な場合があります。このため、悪意のある人により、このコンピューターの SSD 内の重要なデータが読みとられ、予期しない用途に利用される恐れがあります。

コンピューターユーザーが、廃棄・譲渡等を行う際に、SSD 上の重要なデータが流出するというトラブルを回避するためには、SSD に記録された全データを、ユーザーの責任において消去することが非常に重要です。消去するためには、専用アプリあるいはサービス（有償）を利用するか、SSD 上のデータを物理的・磁氣的に破壊して、読めなくすることを推奨します。

なお、SSD 上のソフトウェア（OS、アプリなど）を削除することなくコンピューターを譲渡すると、ソフトウェアライセンス使用許諾契約に抵触する場合がありますため、十分な確認を行う必要があります。

SSDのデータを消去する

本機を廃棄する前に SSD のデータを消去してください。



SSD のデータ消去は、「HDD 消去ツール」を使って行います。HDD 消去ツールを使用すると、SSD 内のデータをすべて消去することができます。

消去を開始すると、SSD のデータは元には戻りません。必要に応じてデータをバックアップしてください。



制限

データ消去の結果について、当社および開発元の Ultra-X 社は責任を負いません。SSD のデータ消去・廃棄は、お客様の責任において行ってください。

- 1 「スタート」 -  (電源) をクリックし、 を押しながら「再起動」をクリックします。
- 2 「オプションの選択」画面が表示されたら、「トラブルシューティング」をクリックします。
- 3 「トラブルシューティング」画面が表示されたら、「EPSON UTILITY」をクリックします。
- 4 「OEMTool」画面が表示されたら、「HDD 消去ツール」をクリックします。
- 5 「HDD 消去ツール」画面が表示されたら、データを消去したい SSD にチェックを入れ、「ゼロ消去」をクリックします。
- 6 「消去」をクリックします。
- 7 「本当に消去してよろしいですか」と表示されたら、[OK] をクリックします。
消去が開始され、進行状況が表示されます。
- 8 「消去成功」と表示されたら、[閉じる] をクリックします。







- 9 「HDD 消去ツール」画面で [閉じる] をクリックします。

- 10 消去が終了したら、本機の電源を切ります。

- 1 「OEMTool」画面が表示されたら、画面右上の  をクリックします。
- 2 「オプションの選択」画面が表示されたら、「PC の電源を切る」をクリックします。

これでデータの消去は終了です。

機能仕様一覧

型番	NL2100E	
モデル名	フル HD 液晶搭載モデル	HD 液晶搭載モデル
CPU	プロセッサ	
プロセッサ	購入時の選択による  p.107	
チップセット	CPU 内蔵	
UEFI	AMI	
メインメモリー*2	規格	PC5-5600 SODIMM (DDR5-5600 SDRAM 使用) *1
	搭載可能容量 (最大)	64GB*3
	搭載容量	購入時の選択による  p.107
	スロット	SODIMM スロット (262 ピン) × 2 (同容量 2 枚 1 組で使用の場合、デュアルチャネルで動作)
グラフィックス	インテルグラフィックス	
ビデオメモリー (VRAM) (メインメモリーと共用)	メインメモリー 8GB 時最大 4094MB メインメモリー 16GB 時最大 8186MB メインメモリー 32GB 時最大 16382MB メインメモリー 64GB 時最大 32766MB	
液晶タイプ	15.6 型フル HD 液晶 (ノングレア、LED バックライト)	15.6 型 HD 液晶 (ノングレア、LED バックライト)
表示解像度 (最大)	1920 × 1080 (フル HD、約 1,677 万色)	1366 × 768 (HD、約 1,677 万色)
外部ディスプレイ表示解像度	 p.47	
ストレージ	PCI Express x4 Gen4 対応 M.2 SSD (容量は購入時の選択による)  p.107	
光ディスクドライブ (オプション)	シリアル ATA 対応 ウルトラスリム光ディスクドライブ (種類は購入時の選択による)  p.107	
メモリーカードスロット (左側面)*4	SD メモリーカード (SDHC/SDXC 対応 *5)、 マルチメディアカード	
サウンド機能	インテル ハイデフィニション・オーディオ対応 ステレオスピーカー(出力 2W × 2)、ステレオマイク内蔵(前面)	
ネットワーク機能	1000Base-T/100Base-TX/10Base-T 対応 (Realtek)	
無線 LAN / Bluetooth	Intel Wi-Fi 6E  p.107	
キーボード	日本語対応 107 キー (テンキー付き)	
ポインティングデバイス	タッチパッド × 1、マルチタッチ対応、左右クリック一体型	
内蔵カメラ (前面)	最大解像度 1280 × 720 対応、92 万画素、 カメラシャッター付き	

インタフェース	USB	Type-A	USB 10Gbps (USB3.2 Gen2) × 2 (左側面)、 USB2.0 × 2 (右側面)
	USB / ディスプレイ	Type-C	USB 10Gbps (USB3.2 Gen2) × 1 (左側面) *6
		ディスプレイ	HDMI 19 ピン × 1 (左側面)
	LAN	RJ-45 × 1 (左側面)	
	サウンド	ヘッドホン出力 (ステレオ) & マイク入力 (モノラル) 共用 × 1 (左側面)	
生体認証			指紋認証 (電源スイッチ上で認証)
セキュリティ機能			インテル PTT (TPM2.0 対応) セキュリティロックスロット (右側面)
電源	AC アダプター *7 (ADP-65DE A)	入力: AC100V ~ 240V ± 10% (50/60Hz)、1.5A (入力波形は正弦波のみをサポート) 出力: DC19V、3.42A、65W 質量: 約 262g(電源コード含む)	
	バッテリー (BT4114-B)	容量: 3900mAh リチウムイオンポリマー 15.4V 充電時間 / 駆動時間  p.21	
本体寸法 (幅×奥行き×高さ)			約 361.0 × 256.0 × 24.8mm
本体質量 (バッテリー含む)			約 2.4kg (最小構成時)
消費電力 (AC 側)	最大定格出力時	約 73.0W (理論値)	
	最大構成時	約 64.8W	
	通常時	約 7.6W	
	スリープ時	約 0.8W	
	電源切時	約 0.1W	
動作環境			動作温度: 10 ~ 35℃、動作湿度: 20 ~ 80% (ただし、 結露しないこと)

*1 5200MHz で動作。

*2 新規メモリー追加や最大搭載可能容量変更の可能性あり (当社ホームページ参照)。

*3 SSD の容量が 256GB の場合は最大 32GB

*4 記載は対応規格であり、すべてのカードでの動作を保証するものではありません。

*5 SD メモリーカードの著作権保護機能には非対応。

*6 オルタネートモードによるディスプレイポート出力対応。USB Power Delivery 対応。最大出力: 15W (5V-3A)。

*7 AC100V 用 (日本仕様)。本製品は国内専用のため、海外での使用は保証対象外。

本書に記載している仕様は製品発売時の情報です。最新情報は次の場所をご覧ください。

<https://faq2.epsondirect.co.jp/qa/Detail.aspx?id=38397>

購入時の構成情報を確認する

本製品は、ご購入時にお客様が選択されたオプションによって仕様がカスタマイズされています。

お使いのコンピューターのご購入時の構成情報は次の場所をご覧ください。

<https://support1.epsondirect.co.jp/ssl/cts/config/serial.asp>

製造番号は次の場所を確認できます。



[スタート] - [PC お役立ちナビ] - [製品情報]

無線 LAN (オプション)

無線 LAN の仕様は次のとおりです。

準拠規格	Wi-Fi 6E (IEEE802.11ax/ac/a/b/g/n) ARIB STD-T66 (ax/b/g/n)、STD-T71 (ax/ac/a/n)		
データ転送速度 (規格値) *1	IEEE802.11a/g : 54Mbps IEEE802.11b : 11Mbps IEEE802.11n : 300Mbps(2x) IEEE802.11ac : 1733.3Mbps(2x) IEEE802.11ax : 2400.0Mbps(2x)		
変調方式	DS-SS 方式、OFDM 方式、OFDMA 方式		
伝送距離 (理論値) *2	IEEE802.11a : 12m IEEE802.11b : 40m IEEE802.11g : 25m		
セキュリティ *3	IEEE802.11a/b/g : WPA (TKIP/AES)、WPA2 (AES)、WPA3 (Personal/Enterprise*4) IEEE802.11n : WPA (AES)、WPA2 (AES) IEEE802.11ac/ax : WPA (AES)、WPA2 (AES)、WPA3 (Personal/Enterprise*4)		
使用無線 チャンネル	IEEE802.11ax/b/g/n	2.4GHz 帯	1 ~ 13ch
	IEEE802.11ax/ac/a/n	W52 (5.2GHz 帯)	36/40/44/48ch
		W53 (5.3GHz 帯)	52/56/60/64ch
		W56 (5.6GHz 帯)	100/104/108/112/116/ 120/124/128/132/136/ 140ch/144ch *5
IEEE802.11ax	6GHz 帯	1 ~ 93ch	

*1 無線 LAN 規格の理論上の最大値であり、実際のデータ転送速度を示すものではありません。

*2 屋内におけるアクセスポイントとの通信距離です。実際の距離は、電波環境、障害物、設置環境などの周囲条件や、アプリケーション、Windows などの使用条件によって短くなります。

*3 IEEE802.1x について、Windows Server 2012 との IEEE802.1x Radius Server (EAP-TLS 対応認証サーバー) + WPA (TKIP) の組み合わせによる認証において動作を確認しています。すべての環境下での動作を保証するものではありません。

*4 OS のバージョンによっては使用できない場合があります。

*5 144ch は Wi-Fi 6 (IEEE802.11ax) から利用可能

Bluetooth (オプション)

Bluetooth の仕様は次のとおりです。

準拠規格	Bluetooth 標準規格 Ver.5.3
通信速度	3Mbps

電波に関するご注意

無線機能選択時、本機には認証を取得した無線設備が内蔵されており、2.4GHz/5GHz/6GHz の周波数帯を使用します。

• 本機の無線設備は、電波法に基づく小電力データ通信システムの無線局として技術基準適合証明を受けているため、本機を分解/改造しないでください。なお、日本国内でのみ使用できます。

• 5GHz と 6GHz の一部の周波数帯は、電波法の規定により屋外では使用できません。詳しくは、総務省のホームページをご覧ください。

https://www.tele.soumu.go.jp/j/sys/others/wlan_outdoor/index.htm

• 2.4GHz の周波数帯では、電子レンジ等の産業・科学・医療機器のほか、工場の製造ライン等で使用される免許を要する移動体無線局、免許を要しない特定小電力無線局、アマチュア無線局等 (以下「他の無線局」と称す) が運用されています。

(1) 本機の無線設備をご使用になる前に、近くで「他の無線局」が使用されていないことを確認してください。

(2) 万一、本機の無線設備と「他の無線局」との間に電波干渉が発生した場合には、速やかに本機の使用場所または使用無線チャンネルを変えるか、運用 (電波の発射) を停止してください。

(3) 電波干渉の事例が発生した場合など何かお困りのことがおきたときには、[別紙](#)『サポート・サービスのご案内』をご覧ください。テクニカルセンターまでお問い合わせください。

<無線 LAN>

2.4 DS/OF 4

変調方式として DS-SS および OFDM 方式を採用しており、与干渉距離は 40m です。

<Bluetooth>

2.4 FH 8

変調方式として GFSK 方式を採用しており、与干渉距離は 80m です。使用無線チャンネルは変更できません。

限定保証責任

購入された当社製品の故障、または当社が提供した修理において、当社に故意または重大なる過失がある場合を除き、いかなる場合でも、当社の責に帰すことのできない事由から生じた損害、逸失、利益、第三者からお客様に対してなされた賠償請求に基づく損害、当社の予見の有無を問わず生じた特別損害、派生的損害、間接損害、およびその他の拡大損害、データなどの記憶内容の損害、ソフトウェアなどのプログラムおよび記憶媒体（CD メディア、DVD メディアなどを含むがこれに限定されない）の損害につきましては、当社では一切責任を負いかねますのでご了承ください。

また、当社が責任を負う場合でも、重大な人身損害の場合を除き、請求の原因を問わず、お客様に現実に発生した直接の損害に対し、直接原因となった当社製品およびサービスの支払済み代金相当額を超えて責任を負うものではありません。

使用限定について

本製品は、OA 機器として使用されることを目的に開発・製造されたものです。

本製品を航空機・列車・船舶・自動車などの運行に直接関わる装置・防災防犯装置・各種安全装置など機能・精度などにおいて高い信頼性・安全性が必要とされる用途に使用される場合は、これらのシステム全体の信頼性および安全性維持のためにフェールセーフ設計や冗長設計の措置を講じるなど、システム全体の安全設計にご配慮頂いた上で本製品をご使用ください。

本製品は、航空宇宙機器、幹線通信機器、原子力制御機器、生命維持に関わる医療機器、24 時間稼働システムなど極めて高い信頼性・安全性が必要とされる用途への使用は意図しておりませんので、これらの用途にはご使用にならないでください。

本製品を日本国外へ持ち出す場合のご注意

本製品は日本国内でご使用いただくことを前提に製造・販売しております。したがって、本製品の修理・保守サービスおよび不具合などの対応は、日本国外ではお受けできませんのでご了承ください。また、日本国外ではその国の法律または規制により、本製品を使用できないこともあります。このような国では、本製品を運用した結果罰せられることがあります。当社といたしましては一切責任を負いかねますのでご了承ください。

電波障害について

この装置は、クラス B 情報技術装置です。この装置は、家庭環境で使用することを目的としていますが、この装置がラジオやテレビジョン受信機に近接して使用されると、受信障害を引き起こすことがあります。

取扱説明書に従って正しい取り扱いをしてください。

VCCI - B

瞬時電圧低下について

本製品は、落雷等による電源の瞬時電圧低下に対し不都合を生じることがあります。

電源の瞬時電圧低下対策としては、交流無停電電源装置等を使用されることをおすすめします。（社団法人電子情報技術産業協会のパーソナルコンピューターの瞬時電圧低下対策規格に基づく表示）

有寿命部品について

当社のコンピューターには、有寿命部品（液晶ディスプレイ、SSD、冷却用ファンなど）が含まれています。有寿命部品の交換時期の目安は、使用頻度や条件により異なりますが、本製品を通常使用した場合、1 日約 8 時間、1 ヶ月で 25 日間のご使用で約 5 年です。

上記目安はあくまで目安であって、故障しないことや無料修理をお約束するものではありません。

なお、長時間連続使用など、ご使用状態によっては早期にあるいは製品の保証期間内であっても、部品交換（有料）が必要となります。

※ LCD ユニットの最大輝度で常時使用した場合の寿命は、10000 時間です。

レーザー製品安全基準

<光ディスクドライブ搭載の場合>

本機に搭載されている光ディスクドライブは、レーザー製品の安全基準（JIS C 6802、IEC60825-1）に準拠したクラス 1 レーザー製品です。

<レーザーマウス添付の場合>

本機に添付されているレーザーマウスは、レーザー製品の安全基準（JIS C 6802、IEC60825-1）に準拠したクラス 1 レーザー製品です。

著作権保護法について

あなたがビデオなどで録画・録音したものは、個人として楽しむなどのほかは、著作権法上、権利者に無断で使用することはできません。

テレビ・ラジオ・インターネット放送や市販の CD・DVD・ビデオなどで取得できる映像や音声は、著作物として著作権法により保護されています。個人で楽しむ場合に限り、これらに含まれる映像や音声を録画または録音することができますが、他人の著作物を収録した複製物を譲渡したり、他人の著作物をインターネットのホームページなどに掲載（改編して掲載する場合も含む）するなど、私的範囲を超えて配布・配信する場合は、事前に著作権者（放送事業者や実演家などの隣接権者を含む）の許諾を得る必要があります。著作権者に無断でこれらの行為を行うと著作権法に違反します。

また、実演や興行、展示物などのうちには、個人として楽しむなどの目的であっても、撮影を制限している場合がありますのでご注意ください。

パソコン回収について



当社では、不要になったパソコンの回収・再資源化を行っています。

PC リサイクルマーク付きの当社製パソコンおよびディスプレイは、ご家庭から廃棄する場合、無償で回収・再資源化いたします。

パソコン回収の詳細は下記ホームページをご覧ください。

<https://shop.epson.jp/guide/recycle/>

ご注意

1. 本書の内容の一部、または全部を無断で転載することは固くお断りいたします。
2. 本書の内容および製品の仕様について、将来予告なしに変更することがあります。
3. 本書の内容は万全を期して作成いたしました。万一誤り・お気付きの点がございましたら、ご連絡くださいますようお願いいたします。
4. 運用した結果の影響につきましては、3項にかかわらず責任を負いかねますのでご了承ください。

商標について

- Intel、インテル、Intel ロゴは、アメリカ合衆国およびその他の国における Intel Corporation またはその子会社の商標または登録商標です。
- Microsoft、Microsoft Edge、Windows、Windows Hello、Windows ロゴ、Outlook、OneDrive は、米国 Microsoft Corporation の米国およびその他の国における商標または登録商標です。
- そのほかの会社名、製品名は各社の商標または登録商標です。

特許について

本製品は下記 URL に掲載されている HEVC 特許の 1 つ以上の請求項の権利範囲に含まれています。

patentlist.accessadvance.com



エプソンダイレクト ユーザーサポートページ

<https://www.epsondirect.co.jp/support/>