

# 19 型液晶ディスプレイ

## 取扱説明書（操作編）

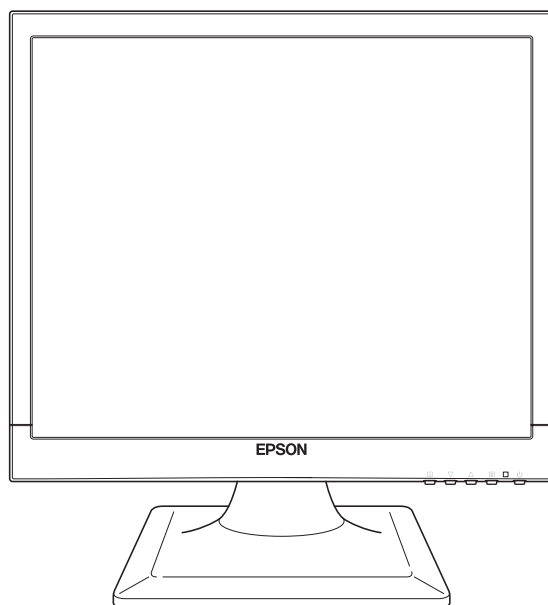

LD1975

### ご使用前に

- ご使用の際は、必ず本書をよくお読みください。

# 目次



本書中の表記 .....	3
各部の名称 .....	4
前面 .....	4
背面 .....	5
電源の入れ方 / 切り方 .....	6
使用時の確認事項 .....	7
液晶パネル .....	7
省電力機能 .....	7
表示する .....	8
解像度の変更 .....	8
自動画面調整（アナログ接続時） .....	8
2台のコンピューターの画面を切り替えて表示する .....	8
音声を出力する .....	9
OSD メニューで調整する .....	10
OSD メニューの起動と操作 .....	10
メニュー画面の詳細 .....	12
お手入れ .....	20
収納するときは .....	21
困ったときは .....	22
修理を依頼する前に .....	23
機能仕様一覧 .....	24
プリセットタイミング（アナログ接続時） .....	25

# 本書中の表記

本書で使用している記号について説明します。





## 安全に関する記号

本書では次のような安全に関する記号を使用しています。

	この表示を無視して、誤った取り扱いをすると、人が死亡または重傷を負う可能性が想定される内容を示しています。
	この表示を無視して、誤った取り扱いをすると、人が傷害を負う可能性が想定される内容および物的損害のみの発生が想定される内容を示しています。



## 一般情報に関する記号

本書では、次のような一般情報に関する記号を使用しています。

	制限事項です。 機能または操作上の制限事項を記載しています。
	参考事項です。 覚えておくと便利なことを記載しています。
	操作手順です。 ある目的の作業を行うために、番号に従って操作します。
	手順が次ページに続くことを示します。

## 参照先に関する記号

本書では、次のような参照先に関する記号を使用しています。

	本書内の参照ページを示します。
	別紙を示します。
	マニュアルの名称を示します。 例) 『サポート・サービスのご案内』

# 各部の名称

本機の各部の名称を記載します。

## 前面

- 電源表示ランプ  p.6、7

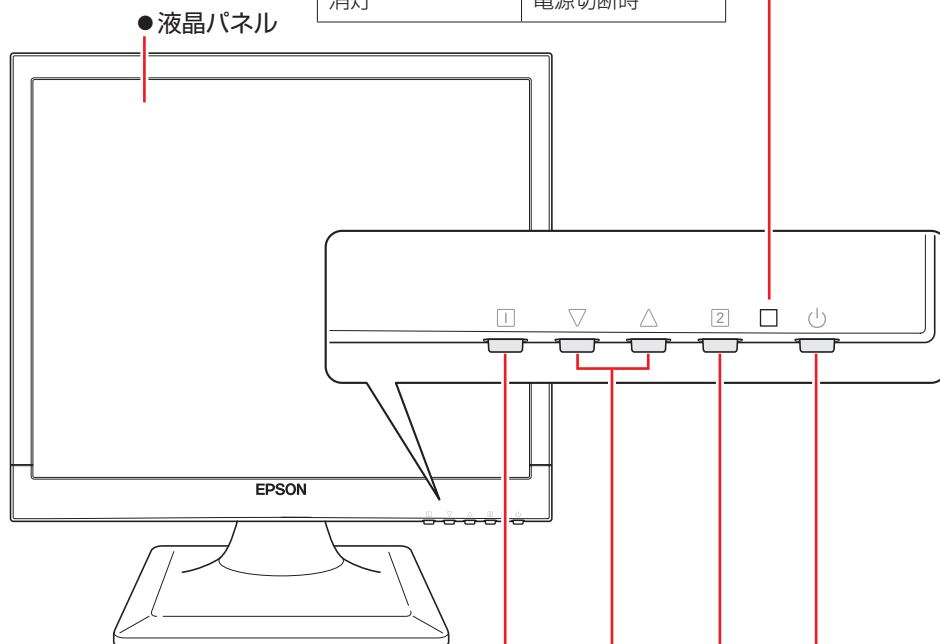

ランプ表示	本機の状態
緑色点灯*	通常動作
オレンジ色点灯	スタンバイ時
消灯	電源切断時



- 1** ボタン  p.8、10

- ▽** ボタン / **△** ボタン  p.9、10

- 2** ボタン  p.8、10

- 電源スイッチ   p.6

\*「LED OFF」に設定している場合、ランプは緑色点灯しません。  
 p.19「設定メニューサブメニュー」

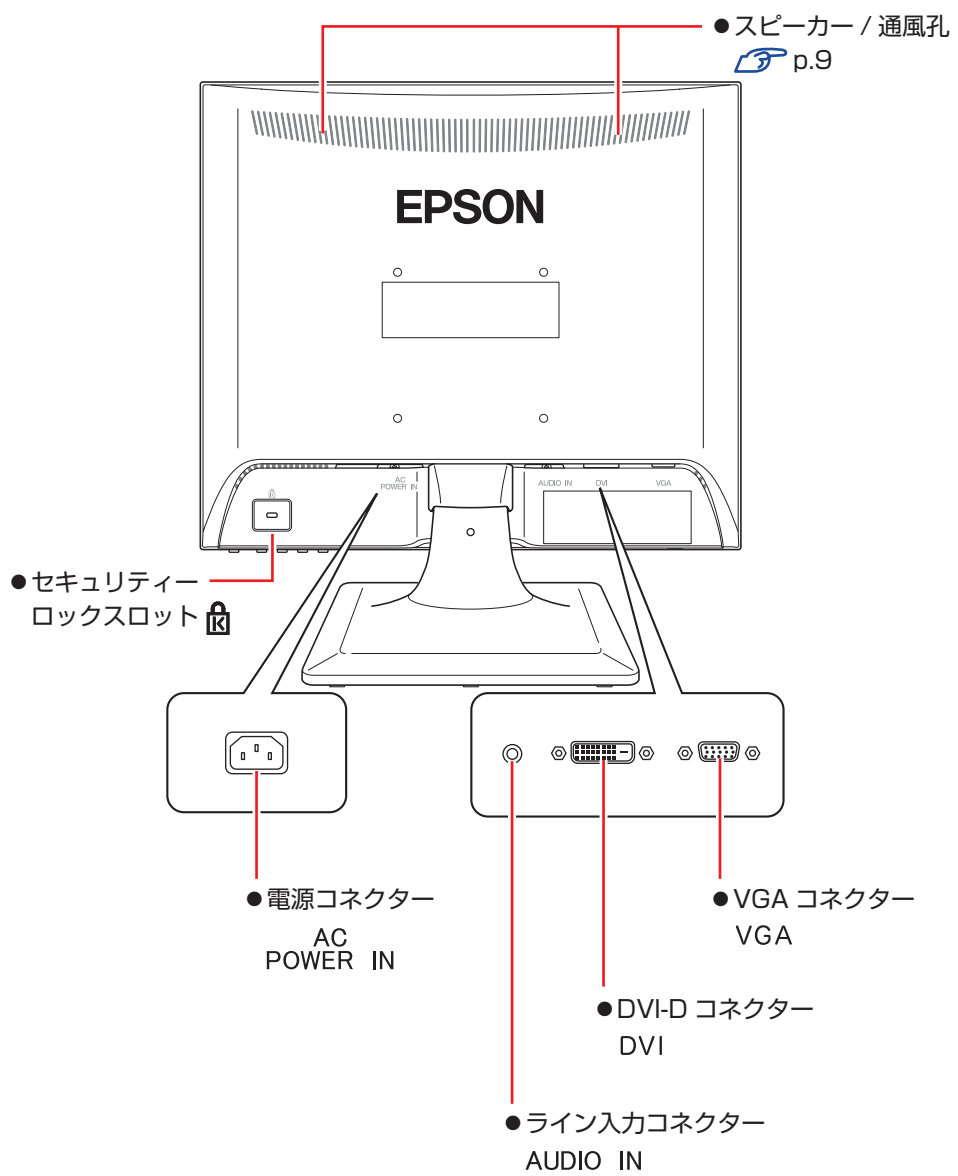



# 電源の入れ方 / 切り方

本機の電源の入れ方、切り方について説明します。コンピューターの電源の入れ方、切り方は、コンピューターのマニュアルをご覧ください。

## 電源を入れる

電源を入れる手順は次のとおりです。

- 1** 本機の電源スイッチ（）を押して、電源を入れます。  
本機の電源表示ランプが緑色に点灯します。  
※「LED OFF」に設定している場合、ランプは緑色点灯しません。  
 p.19 「設定メニューサブメニュー」
- 2** コンピューターの電源を入れます。  
画面が表示されます。  
※本機への入力信号が無い場合、画面は表示されず、電源表示ランプがオレンジ色に変わります。ケーブル類が正しく接続されているか確認してください。  
 p.22 「困ったときは」

## 電源を切る

電源を切る手順は次のとおりです。

- 1** コンピューターの電源を切ります。  
画面表示が消え、本機の電源表示ランプがオレンジ色に変わります。
- 2** 本機の電源スイッチ（）を押して、電源を切ります。  
本機の電源表示ランプが消灯します。

# 使用時の確認事項

本機をお使いになる前に、下記の確認事項を必ずお読みください。

## 液晶パネル

液晶パネルは、表示する条件により斑点や色むらが目立つ場合があります。また、液晶パネルは非常に高い精度で作られています。ごくわずかに画素抜けや常時点灯する画素が存在する場合があります。いずれの場合も、故障ではありませんので、あらかじめご了承ください。



参考

### 液晶パネルのドット抜け基準値

本機の液晶パネルのドット\*抜け基準値は、5個以下です。これは、全ドットの0.00013%以下に相当します。

\*「ドット」は副画素（サブピクセル）を指します。液晶パネルでは、1個の画素がRGBの3個の副画素で構成されています。

本機の場合は、3,932,160個の副画素があります。本書に記載しているドット抜け基準値は、ISO13406-2に従って、副画素単位で計算しています。

## 省電力機能

本機の電源が入っていても、コンピューターの電源が切れていたり、コンピューター側が省電力状態になっていたりして本機への入力信号が無い場合は、本機は自動的にスタンバイ（画面表示をしない）状態になり、電力消費を抑えます。

コンピューター側の省電力機能については、コンピューターのマニュアルをご覧ください。

本機の各動作状態におけるランプ表示は次のとおりです。

本機の状態	電源表示ランプ
画面表示	点灯（緑色）*
スタンバイ時（入力信号なし）	点灯（オレンジ色）
電源オフ時	消灯

\*「LED OFF」に設定している場合、ランプは緑色点灯しません。

p.19「設定メニューサブメニュー」

# 表示する

本機とコンピューターを接続するだけで、本機の解像度やリフレッシュレートなどの情報がコンピューターに読み込まれ、すぐに表示することができます。

## 解像度の変更

本機の最大解像度は、1280 × 1024 です。

解像度の変更は、接続するコンピューターの画面設定で行うことができます。

変更方法は、コンピューターのマニュアルをご覧ください。

## 自動画面調整(アナログ接続時)

自動画面調整とは、画面表示を自動で最適な状態に調整する機能です。

接続するコンピューターを変更した場合などに行ってください。

デジタル接続の場合は必要ありません。

自動画面調整を行うと、次の項目が調整されます。

- ・クロック ・フェーズ ・水平位置 ・垂直位置

### 調整時の確認事項

調整は次の状態で行ってください。

- ・本機の電源投入時から 30 分以上経過（動作が安定）後
- ・Windows デスクトップ画面などを表示した状態



制限

デスクトップ画面の背景が黒色の場合は、自動画面調整を行っても正常に調整されることがあります。黒色以外の背景を使用して調整を行ってください。

## 自動画面調整を行う

自動画面調整は、OSD メニューの「自動画面調整」で行います。

p.10 「OSD メニューの起動と操作」

p.12 「メインメニュー」 - 「自動画面調整」

## 2台のコンピューターの画面を切り替えて表示する

アナログ出力のコンピューターと、デジタル出力のコンピューターを本機に 2 台同時に接続（デュアル入力）して、それぞれの画面に切り替えて表示することができます。

画面の切り替えは、OSD メニューの「入力選択」画面で行います。

「入力選択」画面の表示方法は、次の 2 つです。

- ボタンを押す
- ボタンを押して、メインメニューから「入力選択」を選択する  
 p.15 「入力選択サブメニュー」



# 音声を出力する

オーディオケーブルを接続すると、コンピューターや AV 機器からの音声を、本機のスピーカーから出力することができます。

## 音量を調節する

音量の調整は「オーディオ調整サブメニュー」で行います。

- ▽ または △ ボタンのどちらかを押す  
オーディオ調整サブメニューが表示されます。



<オーディオ調整サブメニュー>

「音量」項目が選択されている状態で **2** ボタンを押して決定



音量を大きくする：△ ボタンを押す

音量を小さくする：▽ ボタンを押す

調節後そのまま放置するか、**1** ボタンを押すと、メニューが終了します。

## 音声をミュート（消音）する

音声のミュート（消音）は、次のどちらかの方法で行います。

- ▽ ボタンと △ ボタンを同時に押す  
ミュート（消音）アイコン、または消音解除アイコンが表示されます。  
押す度にミュート（消音）の設定と解除が切り替わります。
- **1** ボタンを押して、メインメニューの「オーディオ調整」 - 「ミュート」を選択する  
 p.10 「OSD メニューの起動と操作」  
 p.16 「オーディオ調整サブメニュー」

# OSD メニューで調整する

画面表示位置や明るさの調整など、画面に関する設定は、OSDメニューで行います。  
調整項目の詳細は、[p.12「メニュー画面の詳細」](#)をご覧ください。

## OSDメニューの起動と操作

起動や操作には、次の4つのボタンを使用します。

- ・ **1** ボタン ・ **▽** ボタン ・ **△** ボタン ・ **2** ボタン

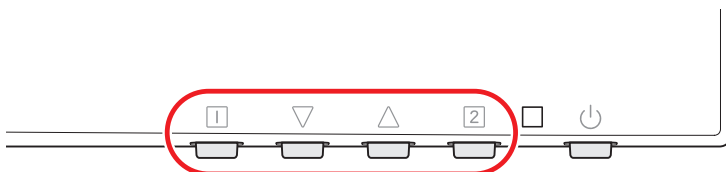

OSDメニューの起動方法と基本的な操作方法は次のとおりです。

- OSDメニューの表示（起動）

**1** ボタンを押すとメインメニューが表示されます。

- メニュー画面の操作

**▽**、**△** ボタンで項目を移動し、**2** ボタンで選択（決定）します。



メインメニューの項目を選択（決定）すると、調整が実行されたり、サブメニューが表示されたりします。

- 機能のオン/オフの操作

**▽**、**△** ボタンで項目を移動し、**2** ボタンで選択（決定）します。

**2** ボタンを押す度にオン/オフが切り替わります。

にチェックが付いていると、機能はオンの状態です。

### ●調整項目の操作

サブメニューに調整項目がある場合の操作は、次の手順で行います。

- 1 ▽、△ ボタンで項目を移動し、[2] ボタンで選択（決定）します。
- 2 ▽、△ ボタンで値を調整し、[1] ボタンで調整を終了します。



<ピクチャー調整サブメニュー画面>

### ●OSD メニューの終了

終了方法は、次の2つです。

- [1] ボタンを押す  
(サブメニューの場合はメインメニューに戻ります。)
- そのまま放置 (初期値は 15 秒)

## OSD メニューのロック

OSD メニューの設定を変更されたくない場合は、メニュー表示をロックすることができます。購入時、メニュー表示はロックされていません。

OSD メニューのロックとロック解除は、次のボタン操作で行います。

### ●[1] ボタンと △ ボタンを同時に約5秒長押しする

ロックするときには、「OSD ボタンロック」と表示されるまで押し続けます。

ロックを解除するときには、「OSD ボタンロック解除」と表示されるまで押し続けます。









## メニュー画面の詳細

OSD メニューで表示される各メニューの項目を説明します。

### メインメニュー



メインメニューでは、次の項目を選択できます。

項目	内容
自動画面調整  p.8	アナログ接続時にクロック、フェーズ、水平位置、垂直位置を自動的に最適な状態に調整します。 ※ アナログ接続時のみ使用できます。
ブルーライト調整  p.13	サブメニューを表示し、ブルーライトを低く調整する設定を行います。 ※ 「カラー調整」の「i - Style Color」が「オフ」の時のみ設定可能です。
ピクチャー調整  p.14	サブメニューを表示し、コントラストや輝度の調整、エコモードの設定を行います。 ※ 次の場合のみ設定可能です。 ・「ブルーライト調整」が「オフ」のとき ・「カラー調整」の「i - Style Color」が「オフ」のとき
入力選択  p.15	サブメニューを表示し、入力画面の設定を行います。
オーディオ調整  p.16	サブメニューを表示し、音量に関する調整を行います。
カラー調整  p.17	サブメニューを表示し、色合いに関する調整を行います。 ※ 「ブルーライト調整」が「オフ」の時のみ設定可能です。
インフォメーション	サブメニューに本機の情報を表示します。表示される情報は次のとおりです。 ・解像度・水平周波数・垂直周波数・ドットクロック・Preset（アナログ接続時のみ表示）・モデル番号・入力
マニュアル画像調整  p.18	サブメニューを表示し、画像に関する調整を行います。
設定メニュー  p.19	サブメニューを表示し、OSD メニューの表示に関する調整を行います。
メモリーリコール	OSD メニューの設定を初期値に戻します。

## ブルーライト調整サブメニュー



ブルーライト調整サブメニューでは、次の項目を設定できます。

※「カラー調整」(p.17)の「i - Style Color」が「オフ」の時のみ設定可能です。

項目	内容	低減度
オフ(初期値)	ブルーライトの調整を行いません。	—
1	ブルーライトを低減します。	低
2		高

※ 初期値はオフです。オフ設定時のみ、「カラー調整」(p.17)を行うことができます。

## ピクチャー調整サブメニュー



ピクチャー調整サブメニューでは、次の項目を設定できます。

※ 次の場合のみ設定可能です。

- 「ブルーライト調整」(p.13) が「オフ」のとき
- 「カラー調整」(p.17) の「i - Style Color」が「オフ」のとき

項目	内容
コントラスト	画面のコントラスト(明暗比)を調整します。
輝度	画面の輝度(明るさ)を調整します。 ※「エコモード」が「オフ」の時のみ設定可能です。
オーバードライブ	動画再生時の残像感を低減します。 初期値はオフです。
エコモード	画面の輝度を50(最大設定値の半分)に設定します。 初期値はオフです。 エコモードのオン/オフは、次の操作で簡単に切り換えることもできます。 • <b>1</b> ボタンと <b>2</b> ボタンを同時に2秒以上長押しする 押す度にオン/オフが切り替わります。

## 入力選択サブメニュー



入力選択サブメニューでは、次の項目を設定できます。

項目	内容
VGA	VGA ケーブルで接続したコンピューターの画面（アナログ）を表示します。
DVI	DVI-D ケーブルで接続したコンピューターの画面（デジタル）を表示します。
Auto (初期値)	接続したコンピューターの画面を自動的に表示します。

入力選択サブメニューは、次の操作で簡単に表示することもできます。

- **[2]** ボタンを押す

## オーディオ調整サブメニュー



オーディオ調整サブメニューでは、次の項目を設定できます。

項目	内容
音量	本機から出力される音声の音量を調整します。
ミュート	本機の音声出力をミュート（消音）に設定、または消音設定を解除します。 ミュート（消音）の設定と解除は、簡単なボタン操作で行うこともできます。  p.9 「音量を調節する」

オーディオ調整サブメニューは、簡単なボタン操作で表示することもできます。

- ▽ または △ ボタンのどちらかを押す



## カラー調整サブメニュー



カラー調整サブメニューでは、色調を次の項目から選択できます。  
※「ブルーライト調整」(p.13)が「オフ」の時のみ設定可能です。

項目	内容
クール	画面表示を昼光色より青みがかった色調にします。
ノーマル	画面表示を標準的な色調にします。
ウォーム	画面表示を昼光色に近い自然な色調にします。
ユーザーカラー設定 (初期値)	赤、緑、青の各設定値を変更して、お好みの色調に調整できます。
i-Style Color	画面の内容にあわせて、色合いや輝度、コントラストを設定したモードを選択できます。 ・オフ・ゲーム・映画・風景・テキスト 初期値はオフです。オフ設定時のみ、「ピクチャー調整」(p.14)を行うことができます。

## マニュアル画像調整サブメニュー



マニュアル画像調整サブメニューでは、次の項目を設定できます。

項目	内容
水平 / 垂直位置	水平位置：表示画面を左右に移動して調整します。 垂直位置：表示画面を上下に移動して調整します。 ※アナログ接続時のみ設定可能です。
クロック	表示画面に縦縞状のノイズが入っている場合に調整します。 ※アナログ接続時のみ設定可能です。
フェーズ	画面のにじみや、ちらつきがある場合に調整します。 ※アナログ接続時のみ設定可能です。
シャープネス	シャープネス（輪郭強調）を調整します。 ※解像度 1280 × 1024 で表示している場合は、選択できません。

## 設定メニューサブメニュー



設定メニューサブメニューでは、次の項目を設定できます。

項目	内容
言語選択	OSD メニューの表示言語を設定します。 「日本語」または「English」を選択します。 初期値は日本語です。
OSD 位置	OSD メニューの表示位置（水平位置と垂直位置）を調整します。
OSD 表示時間	OSD メニューを表示させる時間（秒）を次の 4 つの値から設定します。 5/15/30/60 初期値は 15（秒）です。
OSD 背景	OSD メニューを透過表示にします。 初期値はオフです。
Auto Power OFF	コンピューターの電源を切ったときに、自動的にディスプレイの電源を切ります。初期値はオフです。 OFF：ディスプレイの電源は切れません。 5分/30分/60分：コンピューターの電源を切ってから、ディスプレイの電源が切れるまでの時間を設定します。
LED OFF	電源表示ランプ（緑色）を消灯します。 初期値はオフ（LED ON）です。

# お手入れ

本機のお手入れ方法について説明します。

## 外装

本機の外装の汚れやホコリは、水で薄めた中性洗剤を染み込ませたやわらかい布をよく絞って、軽く拭き取ってください。

### ！ 制限

- 本機をたたいたり、硬いものでこすったりしないでください。変形やキズ、破損の原因となります。
- ベンジン、シンナーなどの溶剤を使わないでください。変色や変形の可能性があります。

## 液晶パネル部分

液晶パネルについた汚れやホコリは、乾いた布やティッシュペーパーなどで軽く拭き取ります。水や洗剤などは使わないでください。

## 通風孔

通風孔にホコリなどがたまると、空気の通りが悪くなります。定期的に乾いた柔らかい布で取り除いてください。

# 収納するときは

本機を梱包箱に収納するには、本体からスタンドを外します。  
この作業は、ケーブル類をすべて取り外してから行ってください。

## スタンドの取り外し

- 1** 本機の前面側を下にして、図のように机の上に倒します。  
液晶パネルを傷つけないよう、机の上に薄い布などを敷いておいてください。

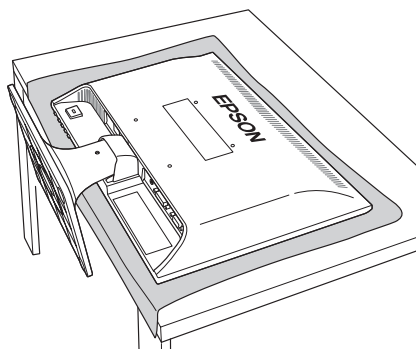

- 2** スタンドを外します。

- 1** 底面下（前）側のフックを両手の親指で上に押した状態でスタンドを手前にずらし、固定を外します。

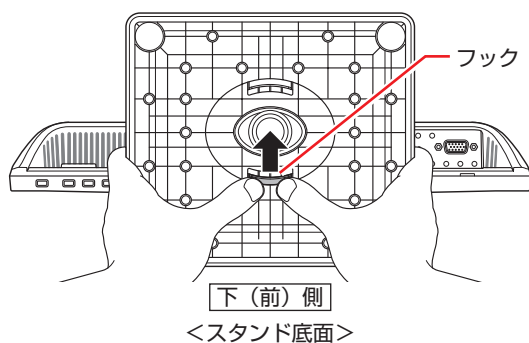

- 2** 上（後）側のフックを両手の親指で下に押し固定を外したら、スタンドを少しずつ手前にずらしながら引き抜きます。

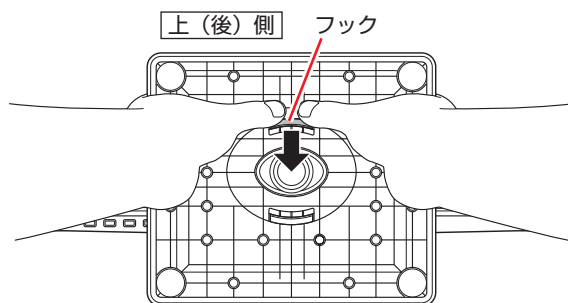





これで、スタンドの取り外しは完了です。

# 困ったときは

困ったときの確認事項と対処方法を説明します。不具合が発生した場合、参考にしてください。

下記の対処方法でも改善されない場合は、[別紙](#)『サポート・サービスのご案内（ディスプレイ用）』をご覧ください。テクニカルセンターまでご連絡ください。

現象	確認と対処
画面になにも表示されない。	<ul style="list-style-type: none"><li>● 本機の電源が入っている（電源表示ランプが点灯している）かどうか確認してください。 ※「LED OFF」に設定している場合、ランプは緑色点灯しません。  p.19「設定メニューサブメニュー」</li><li>● 電源表示ランプがオレンジ色に点灯している場合、コンピューターの電源が入っているか確認してください。 コンピューターの電源が入っている場合は、省電力状態の可能性があります。キーボードやマウスなどを操作してみてください。</li><li>● 電源コード、ケーブルなどが、正しく接続されているか確認してください。 また、コンピューターと本機の電源を切ってから、ケーブルを接続しなおしてみてください。</li><li>● コンピューターの信号タイミングが本機の仕様にあっているか確認してください。  p.25「プリセットタイミング（アナログ接続時）」</li><li>● OSDメニューの「入力選択」で、設定が「Auto」になっているか確認してください。  p.15「入力選択サブメニュー」</li></ul>
画面がちらついたり、乱れたりする。	<ul style="list-style-type: none"><li>● コンピューターの信号タイミングが本機の仕様にあっているか確認してください。  p.25「プリセットタイミング（アナログ接続時）」</li><li>● 本機をアナログで使用している場合は、自動画面調整を行ってください。  p.8「自動画面調整（アナログ接続時）」</li><li>● お使いのコンピューターがリフレッシュレートを変更できる機種の場合は、周波数を変更してみてください。</li></ul>

## 修理を依頼する前に

修理を依頼する前に、 p.22 「困ったときは」をよくお読みください。また、お使いのコンピュータのマニュアルもご確認ください。

それでも問題が解決できない場合は、 **別紙** 『サポート・サービスのご案内（ディスプレイ用）』をご覧ください。修理受付窓口へ修理をご依頼ください。

## 製造番号の確認

ご連絡いただく前に、本機背面に貼付のシールで本機の「製造番号」を確認しておいてください。お問い合わせや修理受付の際に必要となります。

シールの位置は、下記のとおりです。

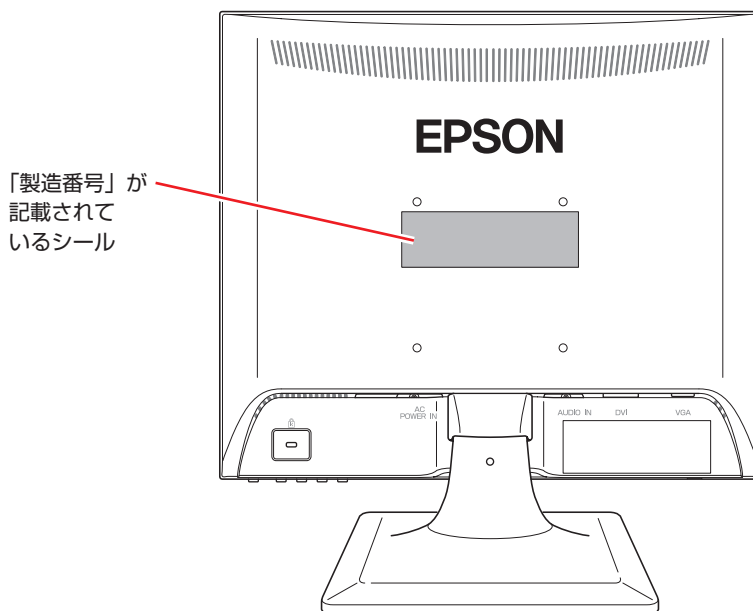

# 機能仕様一覧

型番	LD1975	
サイズ	19 型 (可視域対角 約 48.3cm)	
パネル方式	カラー TFT	
画素ピッチ	0.2928mm × 0.2928mm	
最大解像度	1280 × 1024	
最大表示色	約 1,677 万色	
同期周波数	水平：30KHz ~ 82KHz / 垂直：55Hz ~ 76Hz	
最大輝度	250cd/m <sup>2</sup>	
コントラスト比	1000 : 1	
応答速度	約 14ms (オーバードライブオン時 約 9ms ※ Gray to Gray)	
視野角	水平：178° / 垂直：178°	
表示画面サイズ (横×縦)	約 375mm × 約 300mm	
調整機能	アナログ	自動画面調整、ブルーライト調整、ピクチャー調整 (コントラスト、輝度、オーバードライブ、エコモード)、入力選択 (VGA、DVI、Auto)、オーディオ調整 (音量、ミュート)、カラー調整 (クール、ノーマル、ウォーム、ユーザーカラー設定、i - Style Color)、インフォメーション、マニュアル画像調整 (水平 / 垂直位置、クロック、フェーズ、シャープネス)、設定メニュー (言語選択、OSD 位置、OSD 表示時間、OSD 背景、Auto Power OFF、LED OFF)、メモリーリコール
	デジタル	ブルーライト調整、ピクチャー調整 (コントラスト、輝度、オーバードライブ、エコモード)、入力選択 (VGA、DVI、Auto)、オーディオ調整 (音量、ミュート)、カラー調整 (クール、ノーマル、ウォーム、ユーザーカラー設定、i - Style Color)、インフォメーション、マニュアル画像調整 (シャープネス)、設定メニュー (言語選択、OSD 位置、OSD 表示時間、OSD 背景、Auto Power OFF、LED OFF)、メモリーリコール
入力信号	アナログ	RGB (同期：セパレート)
	デジタル	TMD5 (DVI 1.0 準拠)
入力端子	アナログ	ミニ D-sub 15 ピン
	デジタル	DVI-D 24 ピン (HDCP 対応)
ライン入力コネクター	ステレオミニジャック	
スピーカー	1.0W+1.0W	
入力電源	AC100V ± 10% 50/60Hz (電源の入力波形は、正弦波のみをサポート)	
消費電力	20W (最大定格)	
温湿度条件	温度：10 ~ 35℃ 湿度：20 ~ 80% (結露しないこと)	
外形寸法 (幅×奥行×高さ)	約 407.1mm × 179.9mm × 405.0mm	
質量	約 3.3kg	
VESA マウントホールサイズ	100mm × 100mm	
プラグアンドプレイ	VESA DDC/CI	
パワーセーブ	VESA DPMS/DVI DMPM 準拠	
ヒンジ部チルト角	前：0°、後：20°	
セキュリティー機能	セキュリティーロックスロット (背面)	
フリッカーレス	対応	



## プリセットタイミング(アナログ接続時)

本機には、下記の信号タイミングに対応する最適な画面設定があらかじめ登録（プリセット）されています。

### ！ 制限

- お使いのコンピューターの解像度などを下記の信号タイミング以外に設定したとき、正常に表示されない場合があります。
- 未対応の信号タイミングが本機に入力された場合、「アウトオブレンジ」と表示され、本機はスタンバイ状態に入ります。

解像度	水平周波数 (kHz)	垂直周波数 (Hz)
640 × 480	31.4	59.9
	37.8	72.8
	37.5	75.0
720 × 400	31.4	70.0
800 × 600	37.8	60.3
	48.0	72.1
	46.8	75.0
1024 × 768	48.3	60.0
	56.4	70.0
	60.0	75.0
1152 × 864	67.5	75.0
1280 × 1024	63.9	60.0
	79.9	75.0

## 本機を日本国外へ持ち出す場合のご注意

本機は日本国内でご使用いただくことを前提に製造・販売しております。

本機の修理・保守サービスおよび不具合などの対応は、日本国外ではお受けできませんのでご了承ください。また国外ではその国の法律または規制により、本機を使用できないこともあります。このような国では、本機を運用した結果、罰せられることがあります。当社といたしましては一切責任を負いかねますので、ご了承ください。

## 電波障害について

この装置は、クラス B 情報技術装置です。この装置は、家庭環境で使用することを目的としていますが、この装置がラジオやテレビジョン受信機に近接して使用されると、受信障害を引き起こすことがあります。取扱説明書に従って、正しい取り扱いをしてください。

VCCI-B

## 有寿命部品について

液晶ディスプレイには有寿命部品が含まれています。

有寿命部品の交換時期の目安は、使用頻度や条件により異なりますが、本製品を通常使用した場合、1 日 8 時間、1 ヶ月で 25 日間のご使用で、約 5 年です。これは、あくまで目安であって、故障しないことや無料修理をお約束するものではありません。なお、長時間連続使用など、ご使用の状態によっては早期に、あるいは製品の保証期間内であっても、部品交換（有料）が必要となります。

## パソコン回収について



当社では、不要になったパソコンの回収・再資源化を行っています。

PC リサイクルマーク付きの当社製パソコンおよびディスプレイは、ご家庭から廃棄する場合、無償で回収・再資源化いたします。

パソコン回収の詳細は下記ホームページをご覧ください。

<https://shop.epson.jp/guide/recycle/>

## ご注意

1. 本書の内容の一部、または全部を無断で転載することは固くお断りいたします。
2. 本書の内容および製品の仕様について、将来予告なしに変更することがあります。
3. 本書の内容は万全を期して作成いたしました。が、万一誤り・お気付きの点がございましたら、ご連絡ください。また、ご意見を伺いたしたいと思います。
4. 運用した結果の影響につきまして、3 項にかかわらず責任を負いかねますので、ご了承ください。

## 商標について

本書に記載の社名、製品名は一般にそれぞれの会社の商標または登録商標です。



エプソンダイレクト ユーザーサポートページ

[www.epsondirect.co.jp/support/](http://www.epsondirect.co.jp/support/)