

Endeavor MR4000



ユーザーズマニュアル

Windows 7

ご使用の前に

- コンピューターをご使用の際は、必ず「マニュアル」をよくお読みください。
- 「マニュアル」は、不明な点をいつでも解決できるように、すぐに取り出して見られる場所に保管してください。



電子の情報もご覧ください

PCお役立ちナビ  p.4

コンピューターの操作方法や、トラブル時の対処方法など、本機に関する情報を簡単検索できるサポートツールです。
デスクトップ上のアイコンから起動します。

情報マップ (知りたい情報はどこにある?)

本機に関する情報は、次の場所で見ることができます。

※ Windows XP の場合は、ダウングレードモデル用別冊子をご覧ください。

購入時

使いはじめ

使いこなしたいとき

困ったとき

故障したとき

やりたいこと

- 本機の添付品を知りたい **p.8**
- Windowsをセットアップしたい **p.19**
- 添付されているソフトウェアを知りたい **p.86**
- コンピューターを設置したい **p.10**
- 本機の仕様を知りたい **p.88**

- Windowsの操作方法を知りたい
- 用語を調べたい
- ソフトウェアの操作方法を知りたい
- 周辺機器(プリンター、デジタルカメラなど)を使いたい

- オプション製品(キーボード、マウス、USB FDD、ソフトウェアなど)を使いたい

- インターネット/メールをしたい



- CD/DVDを使いたい



- 装置を増設したい(メモリー以外)



- サウンドの設定をしたい



- セキュリティー設定をしたい



- USB機器を接続したい

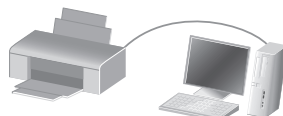

- データをバックアップしたい

- BIOSの設定を変更したい

- HDD領域を分けたい

- 省電力で使いたい

- メモリーを増設したい **p.27**

- 再インストール(リカバリー)をしたい **p.41**

- トラブルを解決したい **p.61**

- サポート・サービス情報を知りたい

- 修理を依頼したい



紙マニュアル

紙で添付されている情報です。



PC お役立ちナビ

コンピューターの画面で見る電子の情報です。

情報の場所



『ユーザーズマニュアル』(本書)



[お役立ち]



[マニュアルびゅーわ]ー
「オプション製品のマニュアル」



[マニュアルびゅーわ]ー
「ユーザーズマニュアル 補足編」



『ユーザーズマニュアル』(本書)



[トラブル解決]



『サポート・サービスのご案内』



PCお役立ちナビ p.4



知りたい情報はこれで検索！ PC お役立ちナビ

本機には、知りたい情報を簡単に検索できるサポートツール「PC お役立ちナビ」が搭載されています。困ったときや、役立つ情報を知りたいときなどにお使いください。

※ Windows XP の場合は、サポートツール「インフォメーションメニュー」をお使いください。

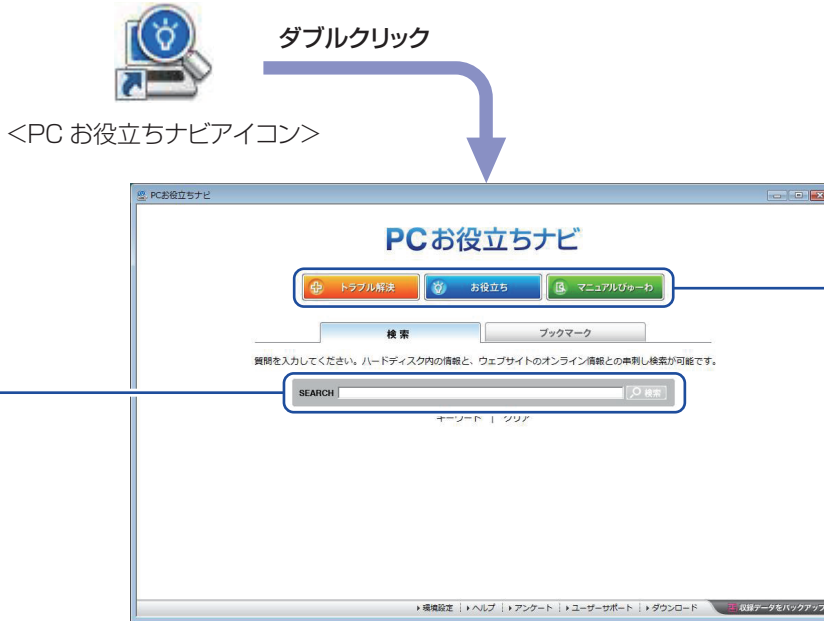

① 検索をする

TOPページから
検索実行

本機に収録されている情報+ユーザーサポート
ページのオンライン情報を一度に検索

※本機に収録されている情報 = サポートコンテンツ・マニュアル (PDF)・ヘルプなど
※インターネットに接続していない場合は、本機に収録されている情報のみを検索します。

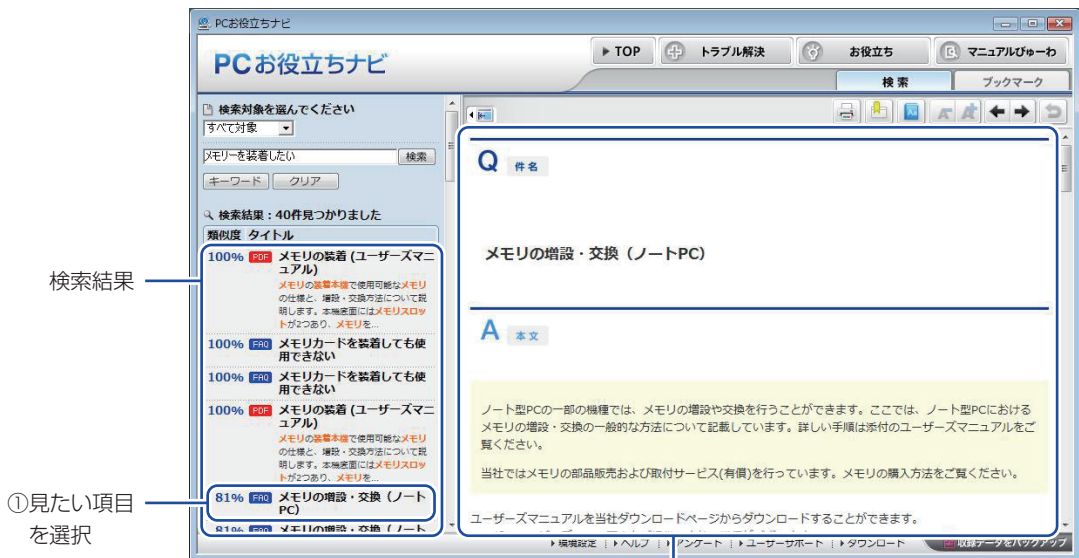

②内容が表示される

② おすすめコンテンツ・マニュアルを見る

トラブル解決

トラブルを解決するのに役立つ情報を収録しています。

システム診断
を実行

①トラブルの種類
を選択

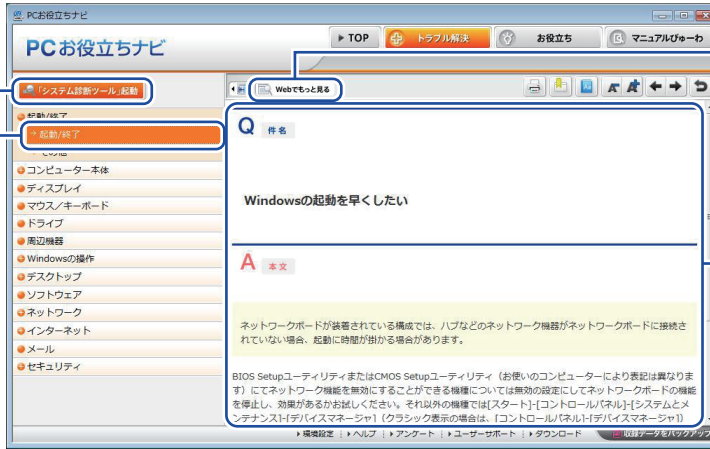

もっと情報がほしい
とき→Webへ

②内容が表示される

お役立ち

コンピューターの便利な使い方や、役立つ情報を収録しています。

①情報の分類を
選択

②見たい項目を
選択

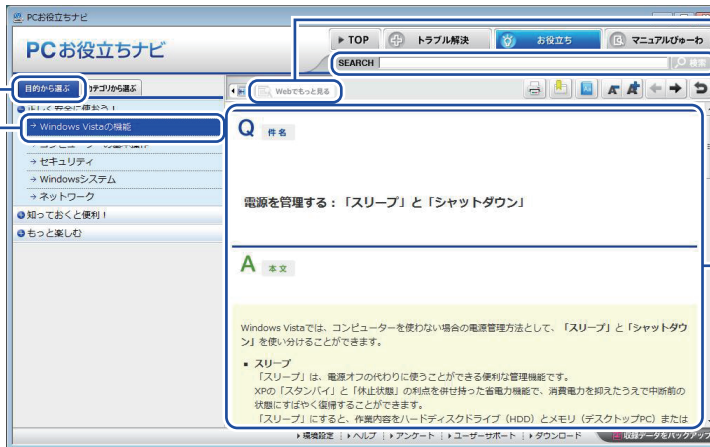

もっと情報がほしい
とき→Webへ

「お役立ち」内の
情報を検索

③内容が表示される

マニュアルびゅーわ

本機に添付されているマニュアルのPDFデータを収録しています。

①見たいマニュアル
を選択

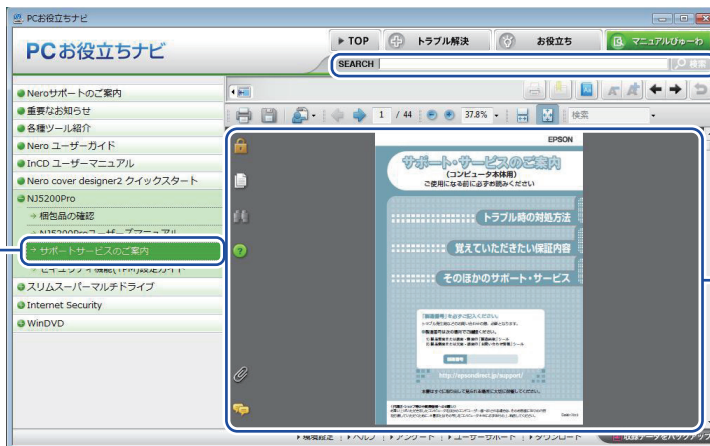

「マニュアルびゅーわ」
内の情報を検索

②マニュアル(PDF)
が表示される

<画面はイメージです>

目次

1

購入時の作業

梱包品を確認する.....	8
コンピューターを設置する.....	10
Windows をセットアップする.....	19
セットアップ後の作業.....	24

2

メモリーの増設

拡張できる装置.....	28
作業時の注意.....	30
メモリーの装着.....	31

3

ソフトウェアの再インストール

ソフトウェアを再インストールする.....	42
-----------------------	----

4

困ったときは

トラブルが発生したら.....	62
起動・画面表示できないときは.....	64
トラブル時に効果的な対処方法.....	71

付録

各部の名称.....	84
添付されているソフトウェア.....	86
機能仕様一覧.....	88
マニュアルの読み方.....	89

1

購入時の作業

コンピュータ購入時の作業について説明します。

梱包品を確認する.....	8
コンピュータを設置する	10
Windows をセットアップする	19
セットアップ後の作業.....	24

梱包品を確認する

はじめに梱包品がそろっているか確認します。万一、梱包品の不足や不良、仕様違いがありましたら、商品お届け後 8 日以内に受付窓口までご連絡ください。詳しくは、[別冊](#)『サポート・サービスのご案内』をご覧ください。

1 ハードウェアを確認する

ハードウェアがそろっているか、確認してください。

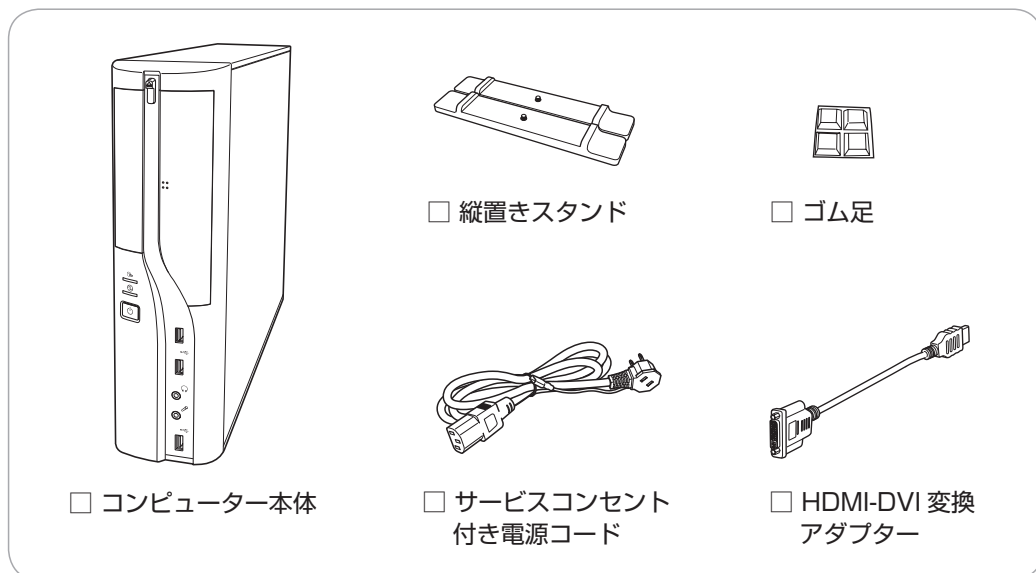

※ このほかにもオプション製品が添付されている場合があります。オプション製品は納品書でご確認ください。

2 ディスクを確認する

ディスク類がそろっているか、確認してください。

- Windows 7 リカバリー DVD
- ドライバー DVD
- WinDVD CD-ROM
- Nero 9 Essentials CD-ROM (オプション)

※ このほかにもオプション製品のディスクが添付されている場合があります。

3

マニュアルを確認する

マニュアル類がそろっているか、確認してください。

- ユーザーズマニュアル（本書）
- サポート・サービスのご案内
- 安全にお使いいただくために

※ このほかにも別冊子でマニュアルが添付されている場合があります。

※ 「ユーザーズマニュアル 補足編」やオプション製品のマニュアルは、サポートツール「PC お役立ちナビ」－「マニュアルびゅう」に PDF で収録されています。



参考

保証書について

当社では、ご購入日や保証サービスなどのお客様情報をデータベースで登録・管理しています。このため、保証書は添付されていません。

ダウングレードモデル（Windows XP）を選択された場合

本機に Windows XP のマニュアルは添付されていません。ダウングレードモデルについて記載した冊子が添付されていますので、そちらを必ずお読みください。

Windows XP の場合の本機操作方法は、サポートツール「インフォメーションメニュー」－「サポート情報検索（Web）」をご覧ください。

4

貼付ラベルを確認する

本機に貼付されているラベルを確認してください。



制限

ラベルは絶対にはがさないでください。

- COA ラベル
(Certificate of Authenticity ラベル)
正規の Windows 商品であることを証明するラベルです。
- お問い合わせ情報シール
本機の型番や製造番号が記載されています。
製造番号はお問い合わせの際に必要です。
別冊『サポート・サービスのご案内』の表紙に書き写しておいてください。

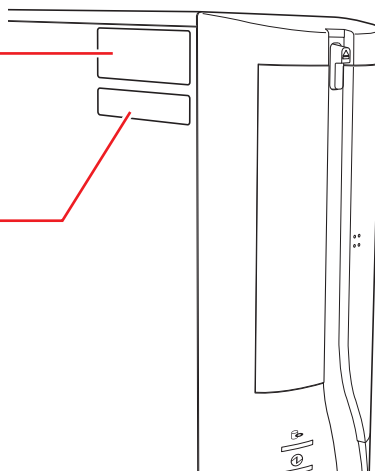

コンピューターを設置する

本機を設置し、使用できる状態にする手順を説明します。プリンターなどの周辺機器の接続や、インターネットへの接続は、Windows のセットアップ完了後に行ってください。

設置における注意



注意

- 不安定な場所（ぐらついた台の上や傾いた所など）に置かないでください。落ちたり、倒れたりして、けがをする危険があります。
- 本機の通風孔をふさがないでください。通風孔をふさぐと、内部に熱がこもって本機が熱くなり、火傷や火災の原因となります。設置の際は、次の点を守ってください。
 - ・ 押し入れや本箱など風通しの悪いところに設置しない。
 - ・ じゅうたんや布団の上に設置しない。
 - ・ 毛布やテーブルクロスのような布をかけない。

各種コード（ケーブル）接続時の注意



警告

- めれた手で電源プラグを抜き差ししないでください。感電の原因となります。
- 電源コードのたこ足配線はしないでください。発熱し、火災の原因となります。家庭用電源コンセント（交流 100V）から電源を直接取ってください。
- 電源プラグを取り扱う際は、次の点を守ってください。取り扱いを誤ると、火災の原因となります。
 - ・ 電源プラグは、ホコリなどの異物が付着したまま差し込まない。
 - ・ 電源プラグは刃の先まで確実に差し込む。



注意

各種コード（ケーブル）は、マニュアルで指示されている以外の配線をしないでください。配線を誤ると、火災の危険があります。

1 設置準備を行います。

縦置きにする場合

転倒防止のため、必ず縦置きスタンドをセットしてください。

- 1 光ディスクドライブ側を下にして置き、縦置きスタンドを取り付けます。

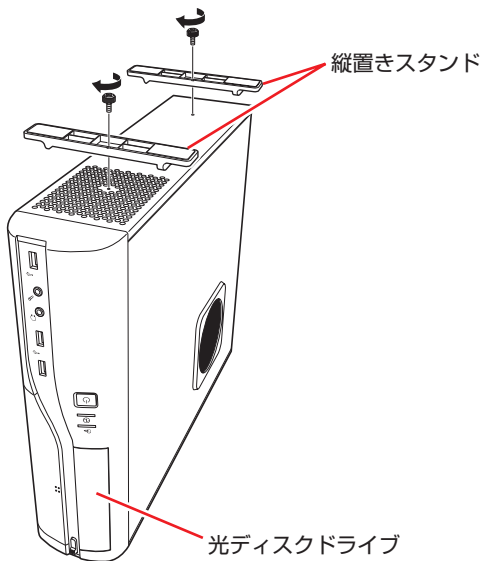

- 2 縦置きスタンドを下にして置きます。
設置した際に、通風孔をふさがないようにしてください。

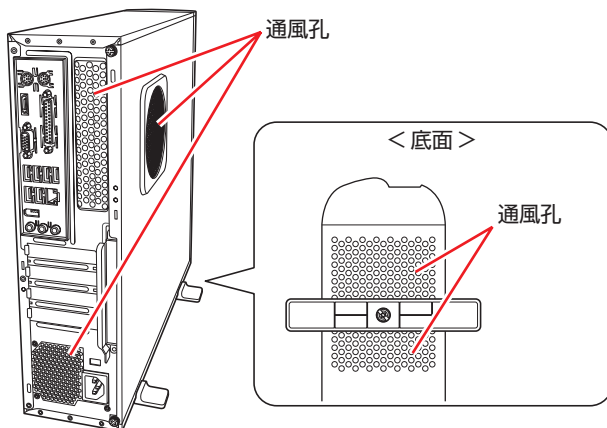

横置きにする場合

- 1 添付のゴム足（4個）を通風孔のない面の4隅に付けます。

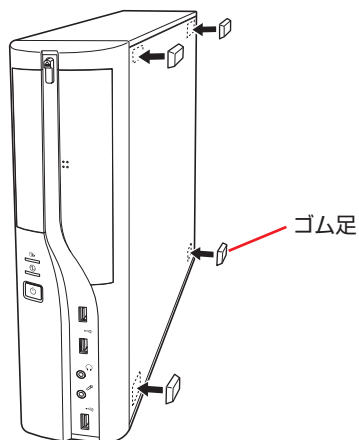

- 2 ゴム足を付けた面を底にして、横置きにします。
設置した際に、通風孔をふさがないようにしてください。

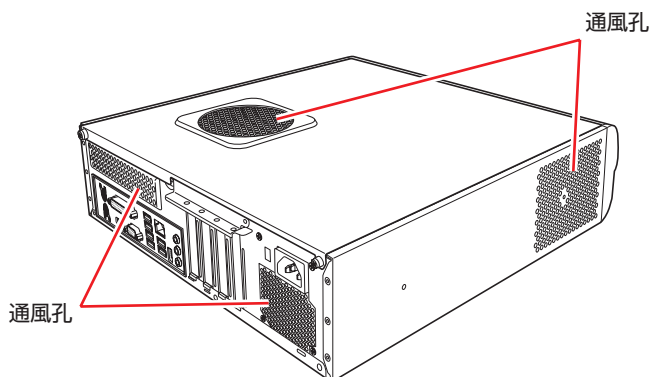

制限

本機の上に載せられるディスプレイの重さは、20kg までです。
20kg より重いディスプレイは載せないでください。

- 2 本機とディスプレイを設置場所（丈夫で水平な台の上など）に置きます。
以降の手順は、本機を縦置きにした状態で説明します。

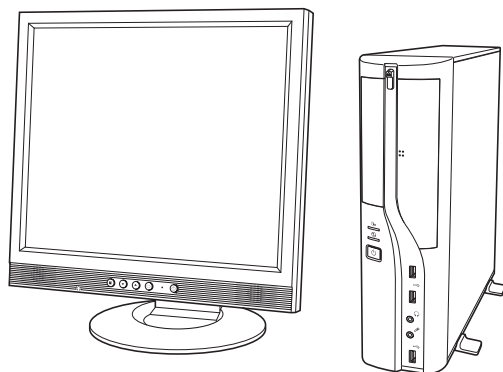

3 ディスプレイのケーブルを本機背面の該当するコネクタに接続します。

ディスプレイに何種類かのケーブルが添付されている場合は、どれか 1 本を接続してください。推奨は、① HDMI (デジタル + サウンド) ② DVI (デジタル) ③ VGA (アナログ) の順です。2 台のディスプレイに画面表示する場合は、それぞれに 1 本ずつケーブルを接続してください。

通常の場合 (ビデオボードが装着されていない場合)

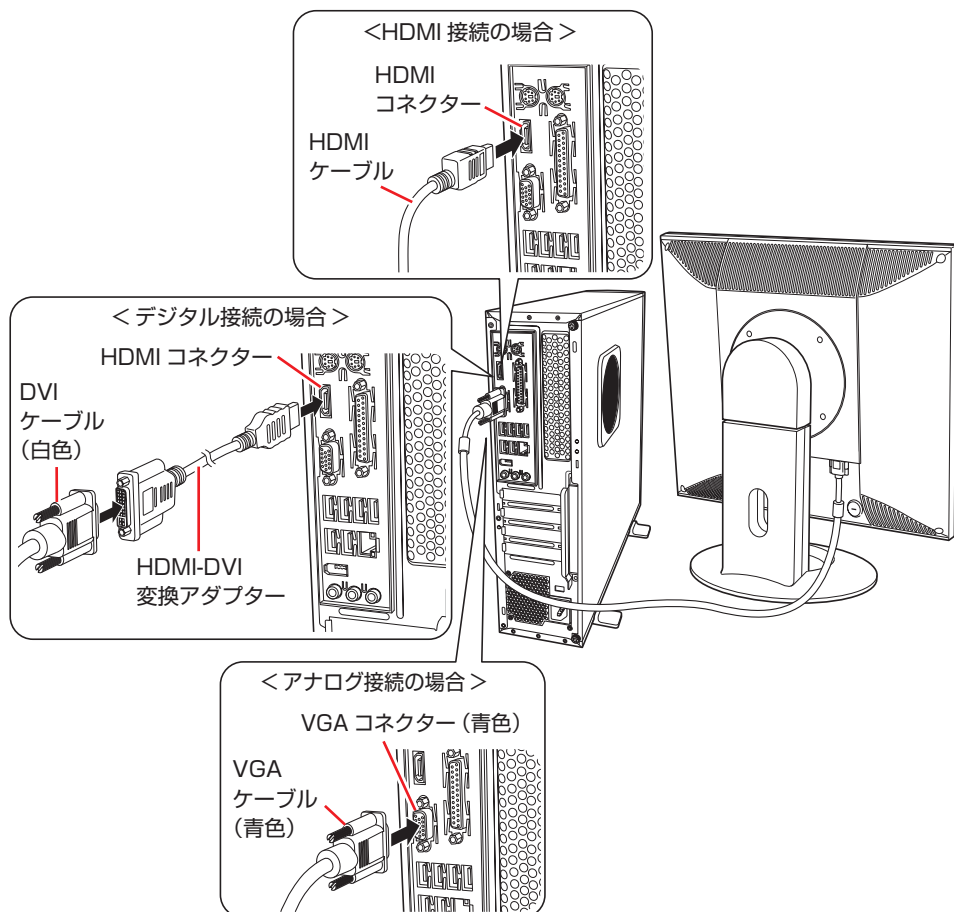

※ ビデオボードが装着されている場合、本体側のコネクタ (HDMI または VGA) にディスプレイを接続しても、画面表示されません。ビデオボードのコネクタに接続してください。

 p.14 「ビデオボードが装着されている場合」



ビデオボードが装着されている場合

ディスプレイのケーブルをビデオボードのコネクターに接続します。ビデオボードのコネクターは、選択されたビデオボードにより異なります。

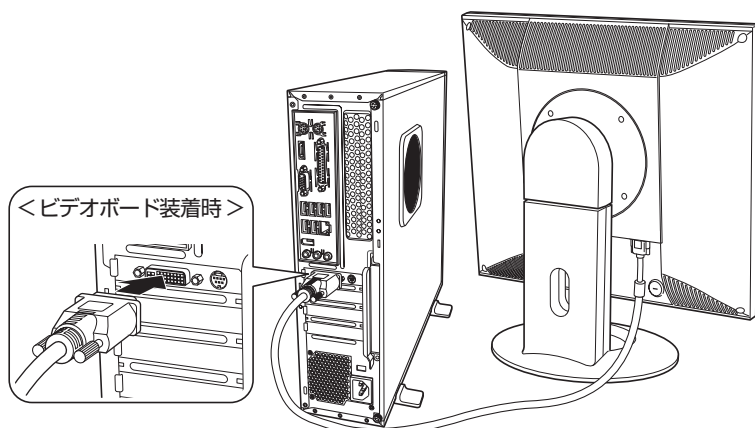

4 キーボードを接続します。

ここでは一般的な接続方法を説明します。

※ コードレスキーボードの場合は、別冊子をご覧ください。

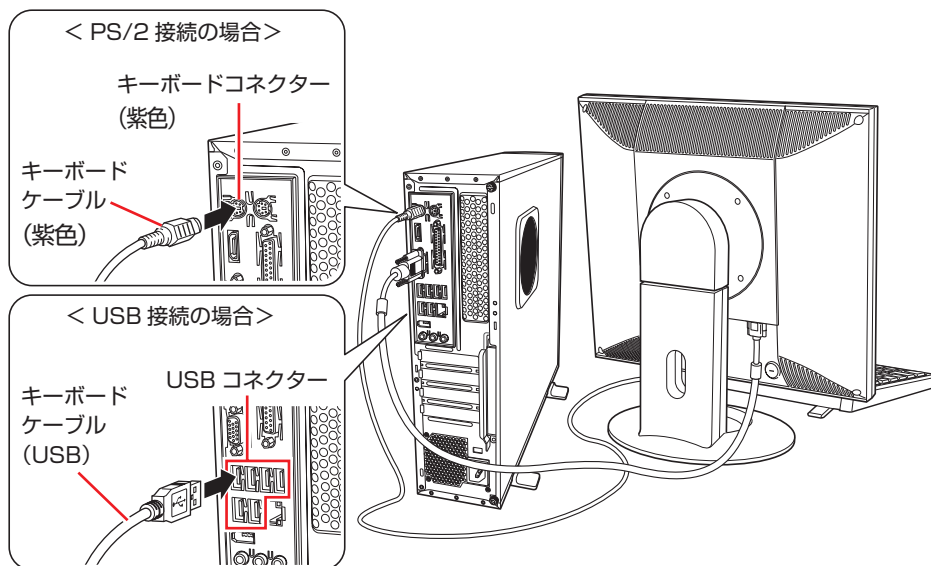

キーボードは操作しやすい位置に置き、傾斜させるときはキーボード底面の両端の脚を起こします。

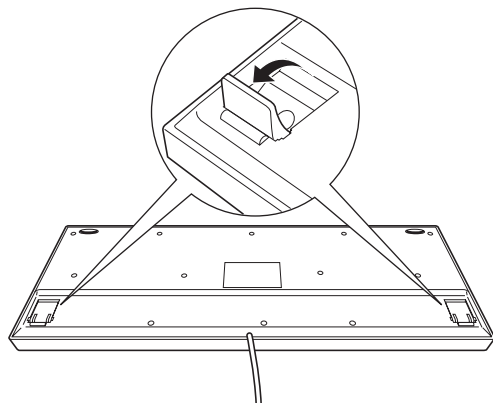

5 マウスを接続します。

ここでは一般的な接続方法を説明します。

※ コードレスマウスの場合は、別冊子をご覧ください。

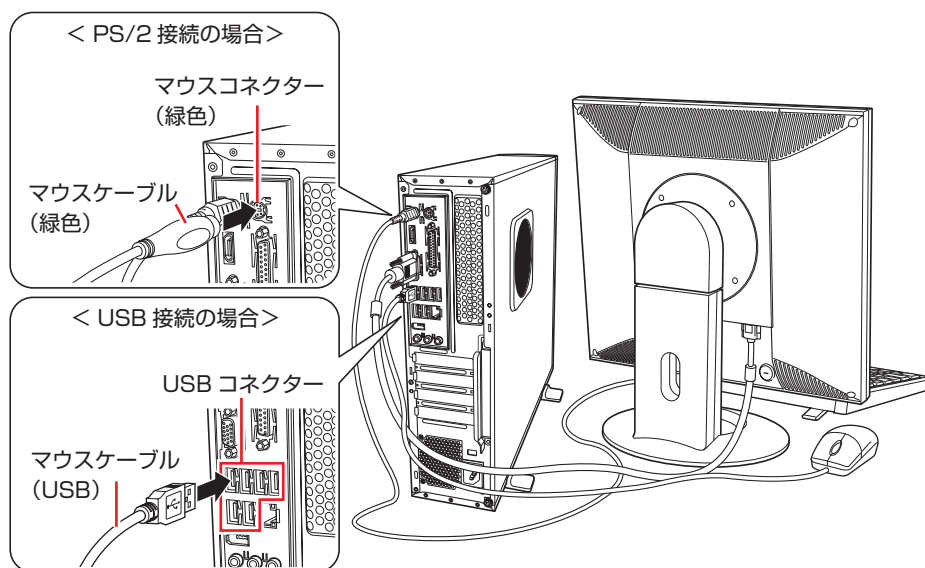

- 6** 本機にスピーカーは内蔵されていません。音声を出力する場合は、ディスプレイやスピーカーのオーディオケーブルを、本機背面のライン出力コネクタ（）に接続します。

詳しくは、ディスプレイやスピーカーに添付のマニュアルをご覧ください。

※ **3** で HDMI 接続をした場合は、HDMI ケーブルからディスプレイへ、映像とともに音声も出力されます。

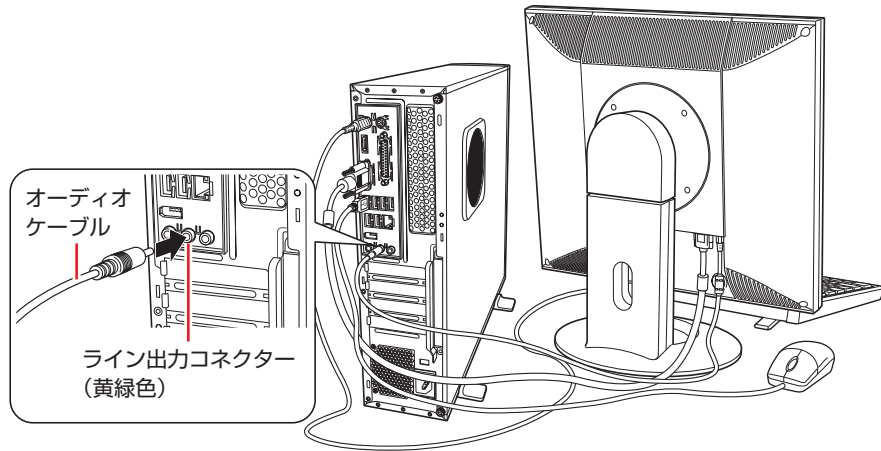

- 7** ネットワークを使用する場合は、市販の LAN ケーブルを本機背面の LAN コネクタ（）に接続します。

インターネットへの接続作業は Windows のセットアップ後に行います。

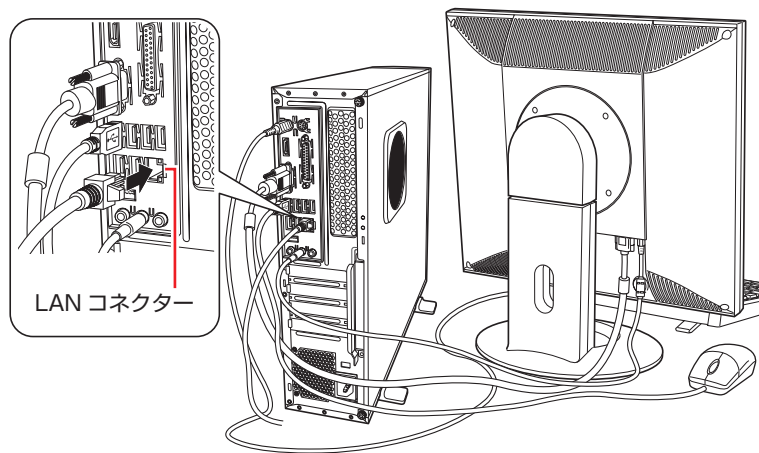

8 本機の電源コードを接続します。

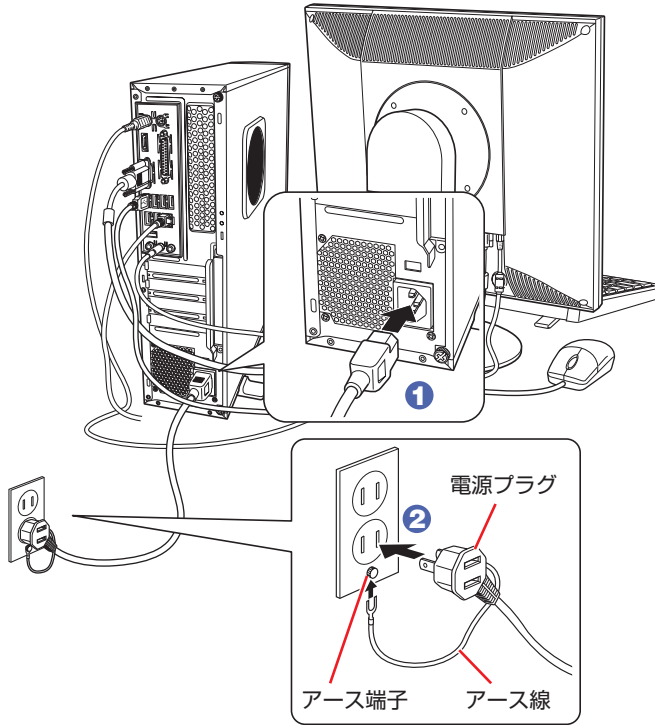

- 9** ディスプレイの電源プラグを、**8** で接続した本機の電源プラグのコンセントに接続します。



本機の電源プラグのコンセント（定格 8A）には、コンピューター用ディスプレイ以外の機器を接続しないでください。
発熱し、火災の危険があります。

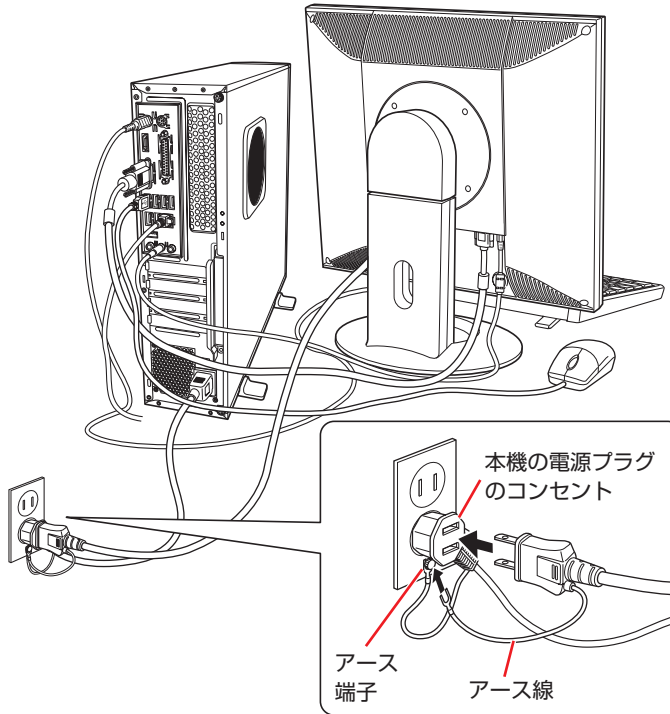

続いて、Windows のセットアップを行います。

Windows をセットアップする

コンピューターの電源を入れて、Windows を使用できる状態にするまでの手順を説明します。

※ Windows XP の場合は、ダウングレードモデル用別冊子をご覧ください。

- 1** ディスプレイやスピーカーの電源を入れます。
- 2** 本機の電源を入れます。

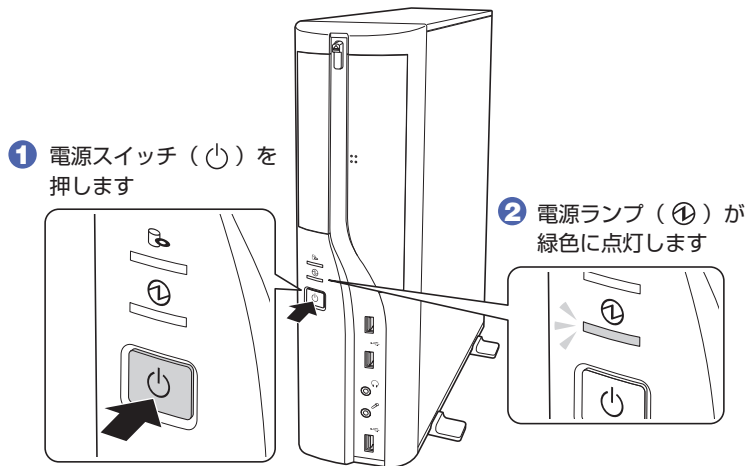

画面に「EPSON」と表示され、しばらくすると Windows のセットアップ画面が表示されます。



参考

電源が入らないときは

ディスプレイが正しく接続されているか、ディスプレイの電源が入っているか、電源コードは正しく接続されているか、確認してください。

- 3** セットアップを開始します。
セットアップは、マウスを操作して行います。

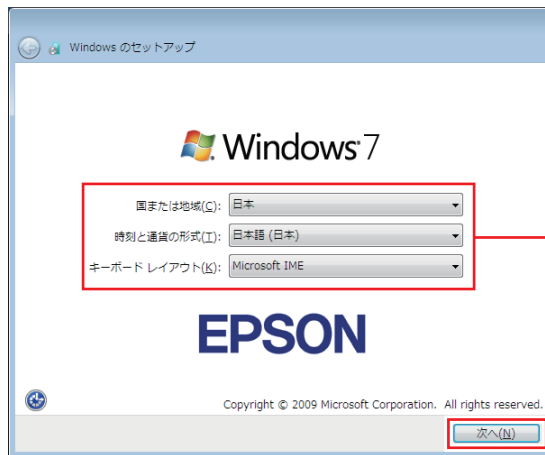

1 内容を確認
します

2 [次へ] をク
リックします

<イメージ>

マウスの操作

ポインターを動かす

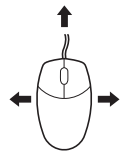

クリック



4 ユーザー名とコンピューター名を入力します。

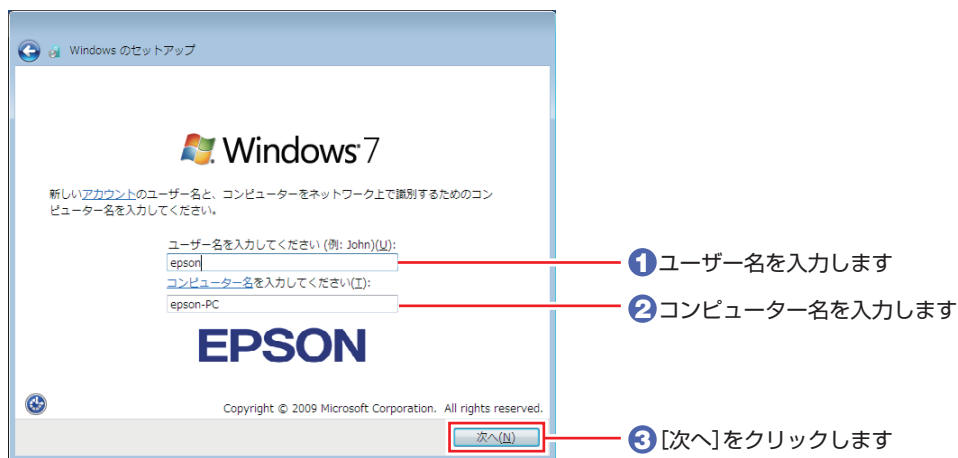

<イメージ>

5 任意でパスワードを設定します。

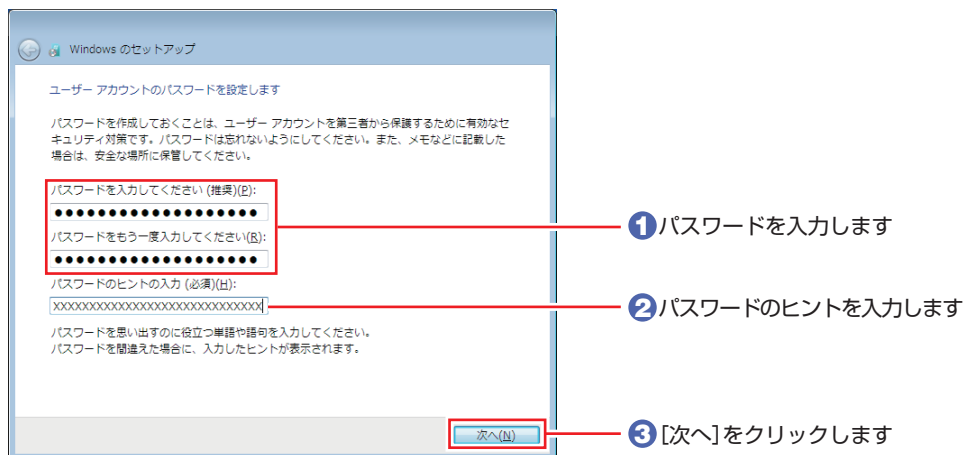

6 ライセンス条項を確認します。

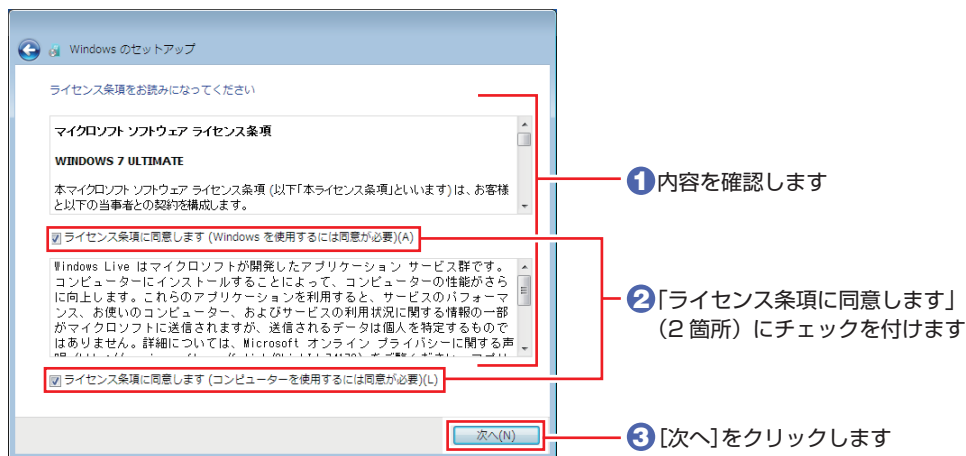

7 更新の設定をします。

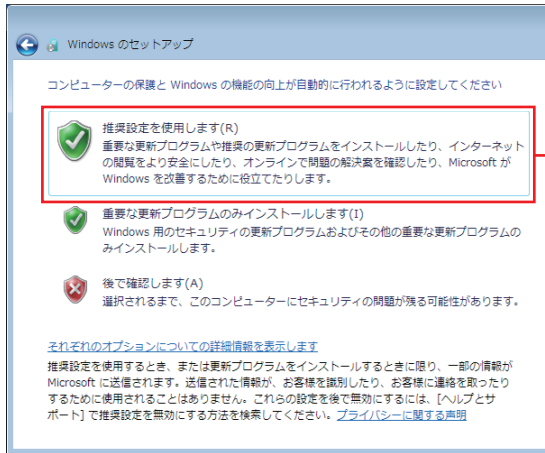

「推奨設定を使用します」をクリックします (推奨)

8 日付と時刻を確認します。

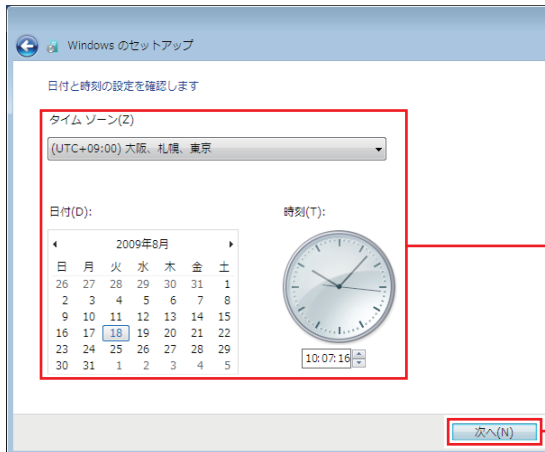

① 内容を確認します

② [次へ]をクリックします

9 ネットワークに接続している場合は、現在の場所を選択します。



場所を選択します



10 デスクトップが表示されます。



<イメージ>

続いて初期設定ツールが起動します。

11 「初期設定ツール」が起動したら、画面に従って画面の設定や、ソフトウェアのインストールを行います。

画面の記載事項はすべてお読みください。スクロールバーのノブを一番下まで移動させて、すべての内容を表示させないと、[次へ] はクリックできません。



<イメージ>

これでコンピューターを使用できます。

続いて、セットアップ後の作業を行います。



参考

- **ライセンス認証**

購入時に本機にインストールされている Windows や、「Windows フリカバリー DVD」から再インストールを行った Windows は、ライセンス認証を行う必要はありません。

- **「初期設定ツール」が起動しないときは**

初期設定ツールが自動的に起動しない場合や、初期設定ツールを再実行したい場合は、次の場所から起動することができます。

【スタート】－「すべてのプログラム」－「初期設定ツール」

- **画面表示が消えたときは**

本機は、一定時間操作をしないと省電力機能が働いて、画面表示が消えるように設定されています。画面表示が消えて電源ランプがオレンジ色に点灯している場合は、スリープになっています。電源スイッチを押すと元に戻ります。

セットアップ後の作業

Windows のセットアップと初期設定ツールの設定が完了したら、次の作業を行います。

※ Windows XP の場合は、ダウングレードモデル用別冊子をご覧ください。

Windowsの操作方法を確認する

Windows の操作方法是、次の場所をご覧ください。

[スタート] - 「ヘルプとサポート」



「PC お役立ちナビ」 - 「お役立ち」

PCお役立ちナビのデータをバックアップする

サポートツール「PC お役立ちナビ」に収録されている、コンテンツ類やマニュアルデータ (PDF) は、Windows を再インストール (リカバリー) すると、消えてしまいます。あらかじめバックアップを行ってください。

※ Windows XP の場合のバックアップ方法は、ダウングレードモデル用別冊子をご覧ください。

バックアップ方法

光ディスクメディアや USB 記憶装置をセットしてから、PC お役立ちナビ画面右下の [収録データをバックアップ] をクリックします。以降は画面の指示に従ってバックアップを行ってください。

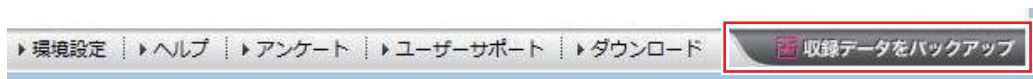

インターネットに接続する

インターネットへの接続は、プロバイダーから提供されたマニュアルを参照して行ってください。

本機に関する情報や最新のドライバーを入手する

当社ユーザーサポートページには、本機の最新ドライバーや使用方法に関する情報が掲載されています。インターネットに接続したら、ユーザーサポートページをご確認ください。



「PC お役立ちナビ」 - 画面下 [ユーザーサポート]

ソフトウェアをインストールする

ソフトウェアを使用する場合は、ソフトウェアのマニュアルを参照してインストールを行ってください。

周辺機器を接続する

プリンターなどの周辺機器を使用する場合は、周辺機器に添付のマニュアルを参照して接続を行ってください。

Windowsやソフトウェアのアップデートをする

インターネットに接続し、必要なソフトウェアをインストールしたら、Windows やソフトウェアを最新の状態にするため、アップデートを行います。
アップデートについての詳細は、次の場所をご覧ください。

●Windows



「PC お役立ちナビ」－「マニュアルびゅーわ」－「ユーザーズマニュアル 補足編」
－「Windows Update」

●マカフィー・PC セキュリティセンター 90 日期間限定版



「PC お役立ちナビ」－「マニュアルびゅーわ」－「セキュリティソフトウェア
をご使用の前に」

●そのほかのソフトウェア



別冊 ソフトウェアのマニュアル

古いコンピューターからデータを移す

今までお使いのコンピューターのデータを本機へ移す方法は、次の場所をご覧ください。



「PC お役立ちナビ」－「トラブル解決」－「Windows の操作」－「バックアップ」
－「Windows 転送ツールを使う」

システムイメージを保存する

事前にシステムイメージを保存しておくこと、なんらかの原因で Windows が起動しなくなった場合、Windows やソフトウェアを、システムイメージ保存時の状態まで一度にリカバリーすることができます。

不具合発生時に回復できるように、システムイメージを保存しておくことをおすすめします。
保存方法は、次の場所をご覧ください。



「PC お役立ちナビ」－「トラブル解決」－「Windows の操作」－「バックアップ」
－「システムイメージの作成を使ってバックアップを行う方法」



2

メモリーの増設

メモリーの増設・交換方法について説明します。

拡張できる装置.....	28
作業時の注意	30
メモリーの装着.....	31

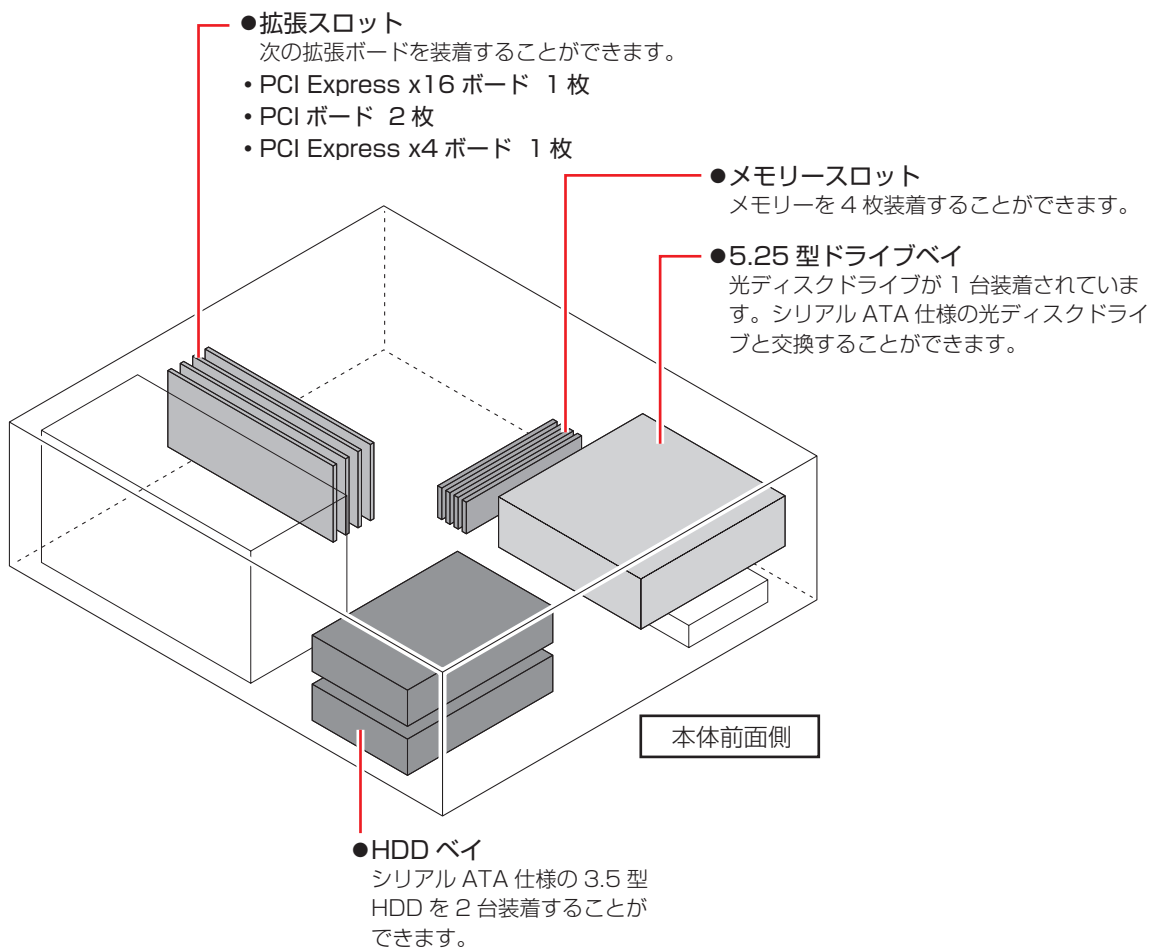

拡張できる装置

本機では、次の各部に装置を増設・交換して機能を拡張することができます。
ただし、購入時にいくつかの装置がすでに装着されているため、実際に拡張できる装置の数は異なります。



装置の増設・交換方法

装置の増設・交換方法は、次の場所をご覧ください。

メモリー	 p.31 「メモリーの装着」
拡張ボード	 「PC お役立ちナビ」 - 「マニュアルびゅうわ」 - 「ユーザーズマニュアル 補足編」 - 「装置の増設・交換」
光ディスクドライブ	
HDD	

アップグレードサービス

当社では、コンピューター本体をお預かりして装置の増設・交換を行うアップグレードサービスを有償で行っています。

本機では次の装置のアップグレードサービスを利用できます。

- メモリー ： 増設・交換
- 内蔵 HDD ： 増設・交換
- 光ディスクドライブ： 交換

アップグレードサービスをご希望の場合は、カスタマーサービスセンターにご相談ください。カスタマーサービスセンターの連絡先は、『サポート・サービスのご案内』をご覧ください。

作業時の注意

本機内部に装置を装着する場合は、必ず次の点を確認してから作業を始めてください。



- 作業するときは、コンセントから電源プラグを抜いてください。電源プラグを抜かないで作業すると、感電・火傷の原因となります。
- マニュアルで指示されている以外の分解や改造はしないでください。けがや感電・火災の原因となります。



- 装置の増設・交換は、本機の内部が高温になっているときには行わないでください。火傷の危険があります。作業は電源を切って10分以上待ち、内部が十分冷めてから行ってください。
- 不安定な場所（ぐらついた机の上や傾いた所など）で、作業をしないでください。落ちたり、倒れたりして、けがをする危険があります。
- メモリーの切り欠きとメモリスロット内の仕切りは、確実に合わせてください。メモリーの向きを間違えると、正しく装着できません。間違った状態で使用すると、発煙や発火のおそれがあります。



- 本機から周辺機器を必ず取り外してください。
- 取り付けを行う際は、取り付ける装置のマニュアルを必ず参照してください。
- 本機内部のケースや基板には突起があります。装着作業の際には、けがをしないよう注意してください。
- 作業を行う前に金属製のものに触れて静電気を逃がしてください。メモリーや本機に静電気が流れると、基板上の部品が破損するおそれがあります。
- 本機内部にネジや金属などの異物を落とさないでください。
- メモリーや拡張ボードを持つときは、端子部や素子に触れないでください。破損や接触不良による誤動作の原因になります。
- 固定具が確実に閉じていない場合、メモリーがしっかりと固定されていない可能性があります。再度、メモリーの向きを確認し、固定具が確実に閉じるまで、しっかりとメモリーを押し込んでください。
- 装置は落とさないように注意してください。強い衝撃が、破損の原因になります。
- メモリーや拡張ボードの着脱は、頻繁に行わないでください。必要以上に着脱を繰り返すと、端子部などに負担がかかり、故障の原因になります。

メモリーの装着

本機にはメモリスロットが4本あり、メモリーを増設・交換することができます。
ここでは、本機で使用可能なメモリーの仕様と、メモリーの取り付け・取り外し方法について説明します。

マザーボード上のメモリスロットの位置は、次のとおりです。

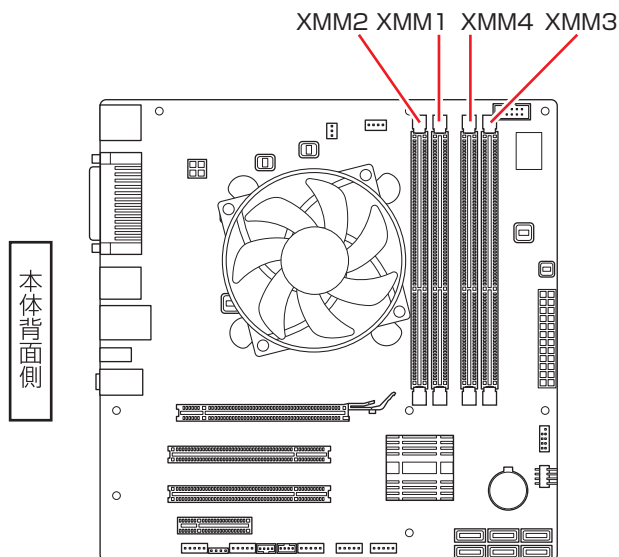

メモリーの仕様

本機で使用可能なメモリーは、次のとおりです。

- PC3-10600 (DDR3-1333 SDRAM 使用)
- メモリー容量 1GB、2GB
- Non ECC
- 240ピン
- CL=9



Windows 7 32ビット版の場合、本機に合計3GBを超えるメモリーを搭載しても、システム上利用できるメモリーの最大容量は約3GBまでです。

最新メモリー情報

今後、新しいメモリーを取り扱う場合があります。
本機で使用可能な最新のメモリーは、当社ホームページでご確認ください。
ホームページのアドレスは、次のとおりです。

<http://shop.epson.jp/>

メモリー装着の組み合わせ

本機はデュアルチャンネルに対応しているため、同一容量のメモリーを2枚1組で装着すると、データ転送速度のパフォーマンスが最大になります。
メモリー装着の組み合わせとメモリーの動作は、次のとおりです。

メモリー装着の組み合わせ	メモリーの動作
同一容量のメモリー2枚	デュアルチャンネル*で動作。転送速度最大。
メモリー1枚	通常の転送速度で動作（シングルチャンネル）。

*デュアルチャンネルで動作させる場合は、次の組み合わせで装着してください。

1 組目：XMM1 スロット+ XMM3 スロット

2 組目：XMM2 スロット+ XMM4 スロット

1 組目は必ず XMM1 スロット+ XMM3 スロットに装着してください。

メモリーの取り付け・取り外し

作業を始める前に  p.30 「作業時の注意」を必ずお読みください。
作業は、本機を横置きに行ってください。

取り付け

メモリーの取り付け方法は次のとおりです。

- 1** コンピューター本体および接続されている周辺機器の電源を切ります。
作業直前まで本機が動作していた場合は、本機内部が冷えるまで10分以上放置してください。
- 2** コンピューター本体に接続されているケーブル類（電源コードなど）をすべて外します。

- 3** 本機を縦置きで使用している場合は、光ディスクドライブを下にして、縦置きスタンドを取り外します。

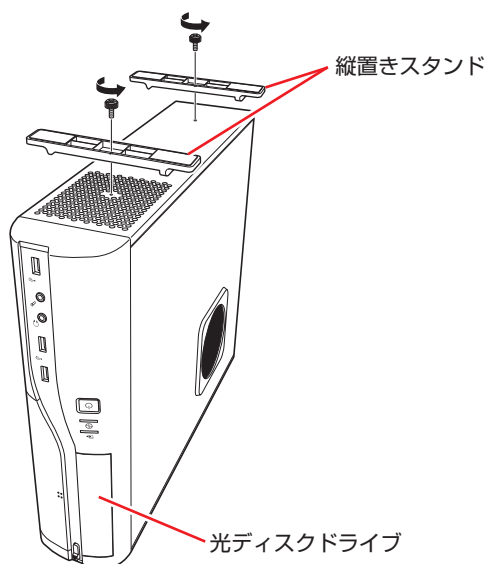

- 4** 通風孔がある側面が上になるように、本機を横置きにします。

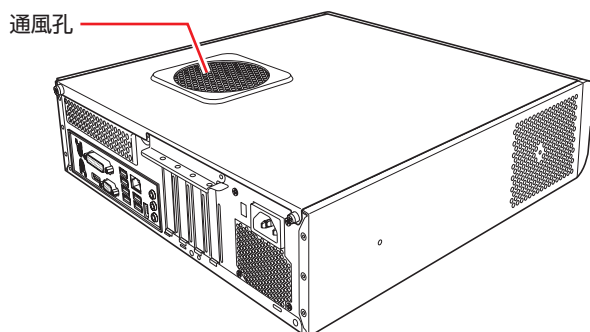

- 5** 本機背面のネジ（2本）を外します。

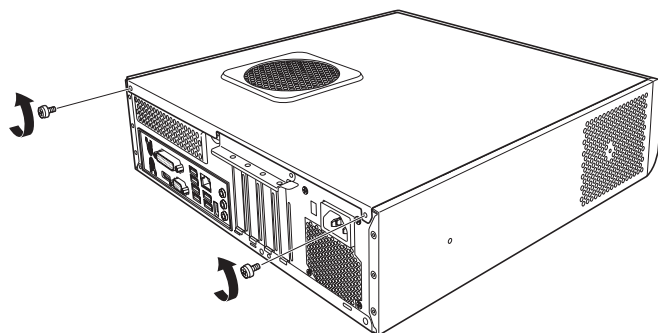

- 6** 本体カバーを背面側へスライドさせ、上へ持ち上げて取り外します。

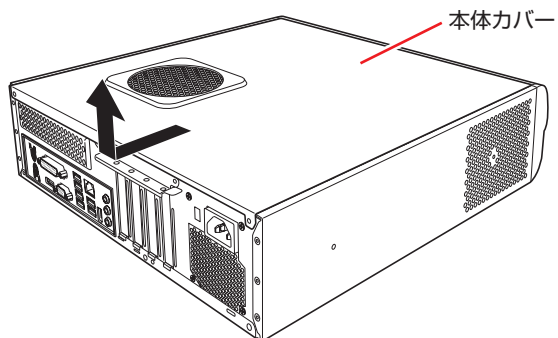

- 7** リンクバーを取り外します。

- ① リンクバーロックを矢印の方向へ開きます。
- ② リンクバーを矢印の方向へ開きます。
- ③ リンクバーを引き抜きます。

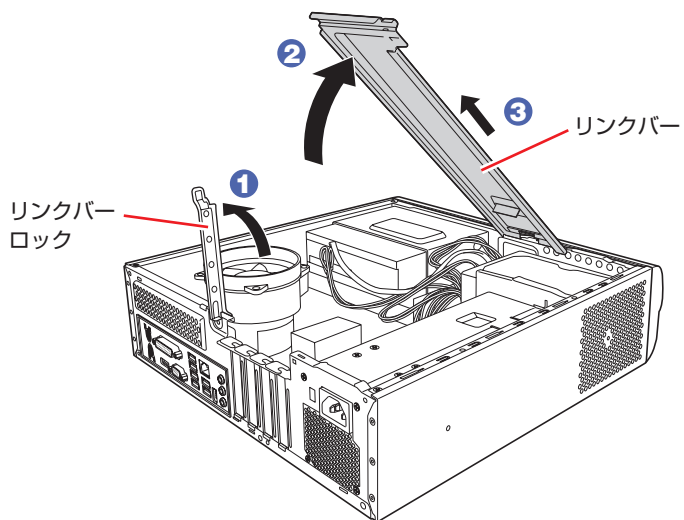

8 PCI Express x16 スロットに拡張ボードが装着されていて作業の妨げになる場合は、拡張ボードを外します。

抜け防止ロックを矢印の方向に押しながら、拡張ボードを引き抜きます。

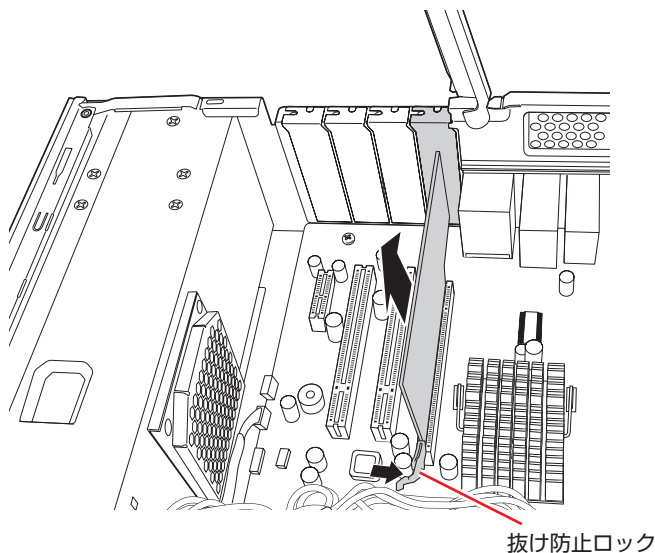

9 フロントパネルを取り外します。

- 1 フロントパネルの3つのツメを、本体フレームから外します。
- 2 フロントパネルを、矢印の方向へ取り外します。

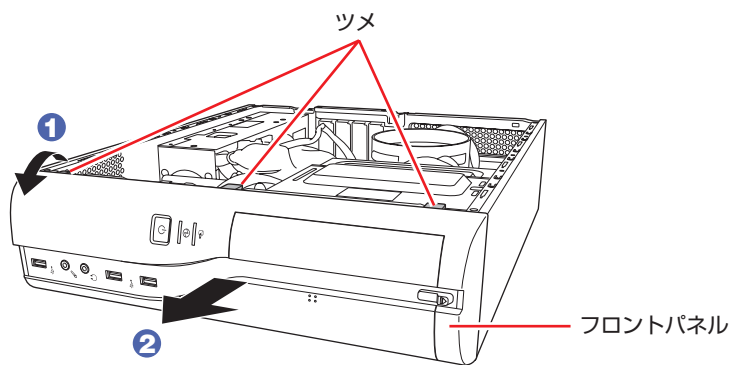

10 メモリーを取り付けやすくするために、光ディスクドライブを前面側へスライドさせます。

- 1 ロックレバーを矢印の方向（HDD 側）へ引きます。
- 2 ロックレバーを引いた状態のまま、光ディスクドライブを前面へスライドさせます。光ディスクドライブの背面が、光ディスクドライブフレームに隠れるまでスライドさせます。
※ スライドさせる際は、ケーブル類を傷つけないよう、注意してください。

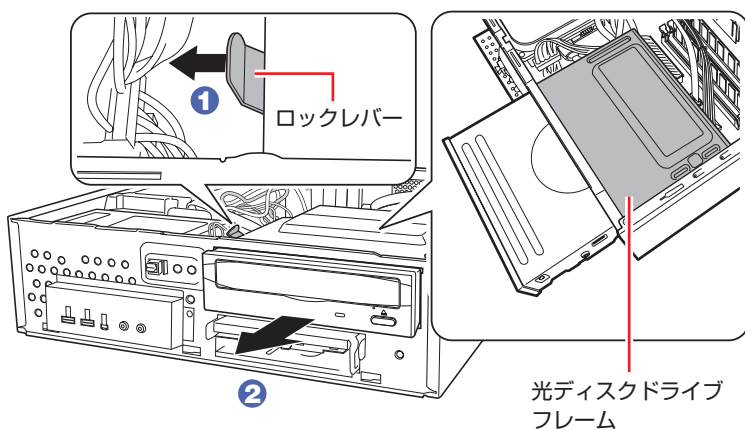

11 メモリスロット両端の固定具を開きます。

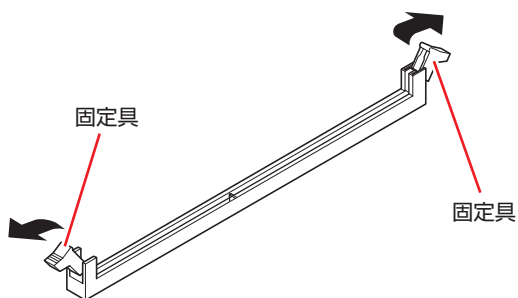

12 メモリーを静電防止袋から取り出します。
メモリーの端子部や素子に触れないように注意します。

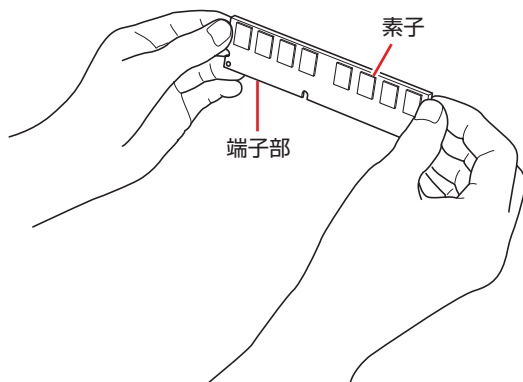

13 メモリースロットにメモリーを差し込みます。

- 1 メモリーの切り欠きをメモリースロット内の仕切りに合わせます。

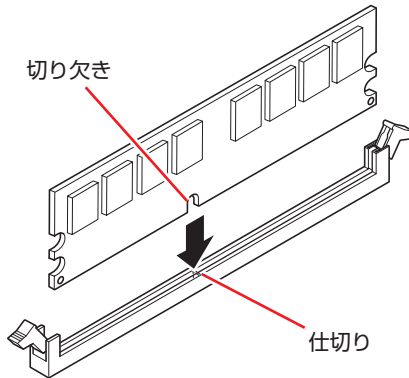

メモリーの切り欠きとメモリースロット内の仕切りは、確実に合わせてください。メモリーの向きを間違えると、正しく装着できません。間違った状態で使用すると、発煙や発火のおそれがあります。

- 2 メモリーを押し込むと、カチッと音がして自動的に固定具が閉じ、メモリーが固定されます。

メモリースロット両端の固定具が確実に閉じて、メモリーが固定されたことを必ず確認してください。

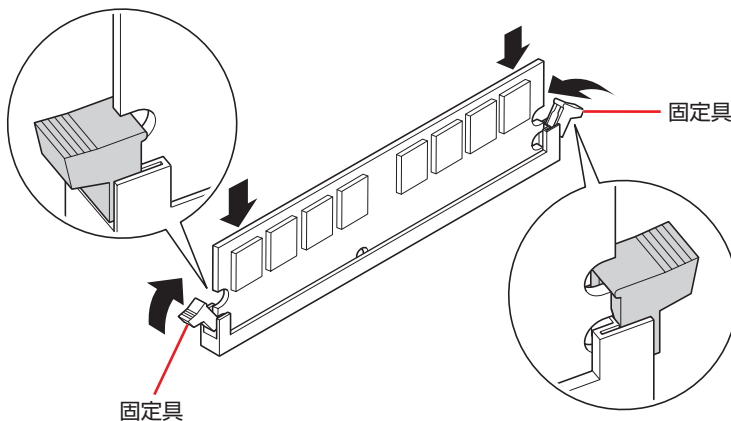

固定具が確実に閉じていない場合、メモリーがしっかりと固定されていない可能性があります。再度、メモリーの向きを確認し、固定具が確実に閉じるまで、しっかりとメモリーを押し込んでください。



14 光ディスクドライブを、ロックレバーが「カチッ」というまで押し込みます。

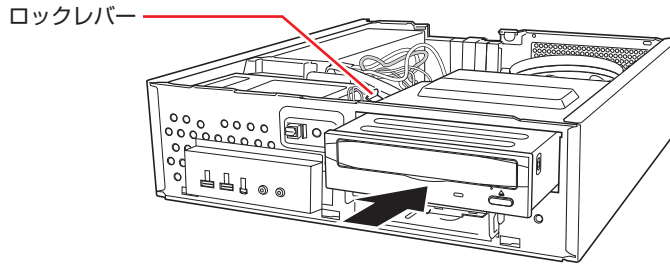

15 フロントパネルを取り付けます。

- 1 フロントパネル下側の3つのツメを、本体フレームの穴に差し込みます。
- 2 フロントパネルを、カチッと音がするまで矢印の方向へ起こします。

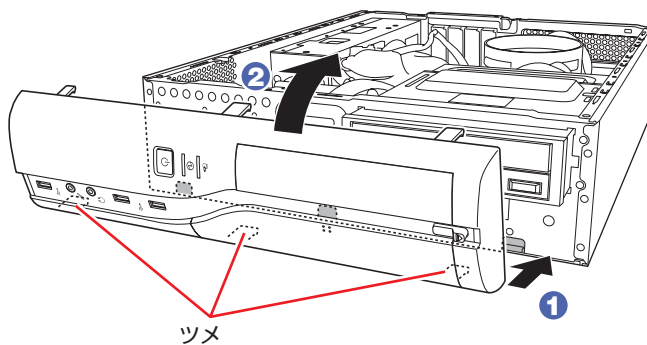

16 4で拡張ボードを外した場合は、元どおりに装着します。

拡張ボードの端子部を、コネクタに軽く触れる程度に差し込みます。コネクタに無理な力がかかっていることを確認し、拡張ボードをゆっくり押し込みます。

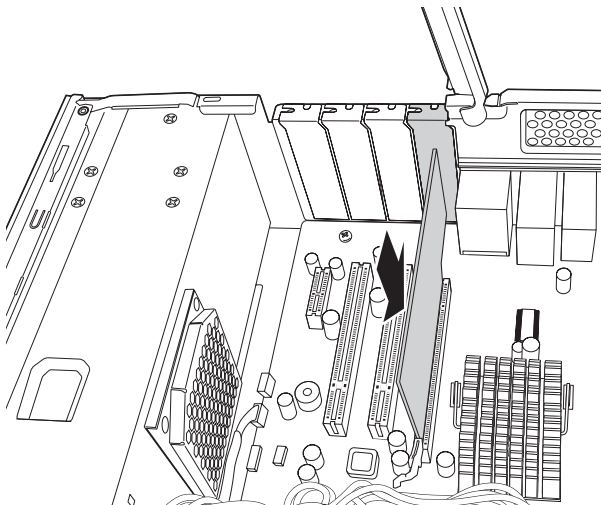

17 リンクバーを取り付けます。

- 1 リンクバーを本体の穴へ差し込みます。
- 2 リンクバーを矢印の方向へ閉じます。
- 3 リンクバーロックを閉じます。

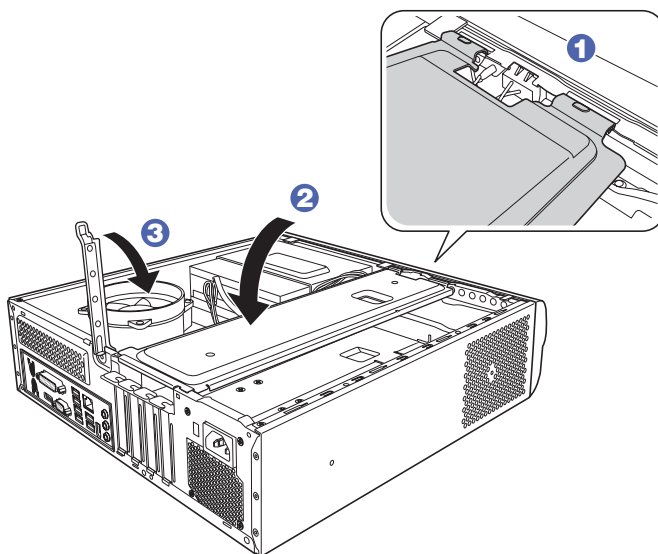

18 本体カバーを取り付けます。

- 1 本体カバーのツメ（上下で8箇所）を、本体の穴にはめ込みます。
- 2 本体背面から前側に向けてスライドします。

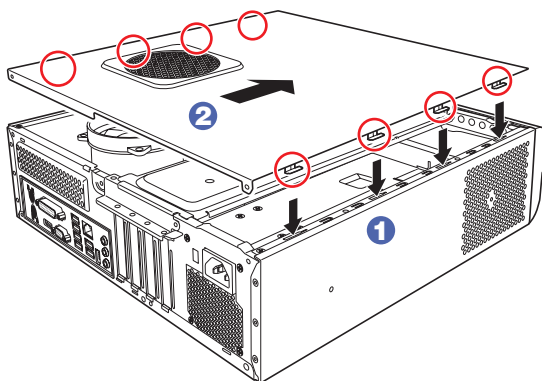

19 ネジ（2本）で本機背面と本体カバーを固定します。

20 縦置きで使用する場合は、光ディスクドライブを下にして、縦置きスタンドを取り付けます。

縦置きスタンドを取り付けたら、スタンドを下にして置きます。



- 21 コンピューターを使用できるように取り外したケーブル類（電源コードなど）を接続します。
- 22 コンピューターの電源を入れて、メモリーの容量を確認します。
 p.40 「メモリーの増設・交換後の作業」

取り外し

メモリーの取り外しは、p.36 「取り付け」の 11 ~ 13 を次の手順に読み替えて行ってください。

- 1 メモリーの両端を固定している固定具を開きます。

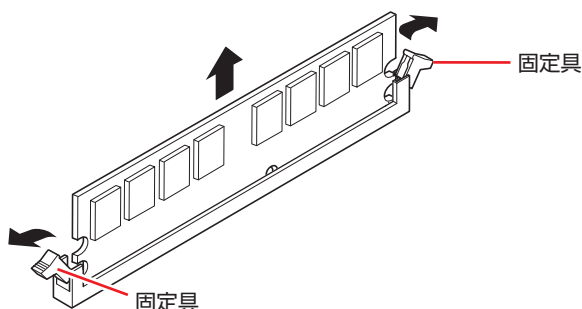

- 2 メモリーが外れたら静かに取り外します。
静電気防止袋に入れて保管してください。
- 3 固定具を閉じておきます。

メモリーの増設・交換後の作業

メモリーの増設・交換をしたら、メモリーが正しく取り付けられているかどうか、必ずメモリー容量を確認します。
メモリー容量の確認方法は次のとおりです。

- 1 コンピューターの電源を入れて「EPSON」と表示されたら、すぐにキーボードの **Delete** を「トン、トン、トン…」と連続的に押して「BIOS Setup ユーティリティ」を起動します。
- 2 「Main」メニュー画面－「System Information」－「Installed Memory」に表示されているメモリー容量を確認します。
※ 4GB 以上メモリーを搭載した場合、「Usable Memory」項目には、3328MB 以上は表示されません。これは BIOS の表示上の制限であり、不具合ではありません。
- 3 **F10** を押して BIOS Setup ユーティリティを終了します。
2 でメモリー容量が正しく表示されない場合は、メモリーが正しく取り付けられていないことが考えられます。すぐに電源を切り、メモリーを正しく取り付けなおしてください。

3

ソフトウェアの再インストール

ソフトウェアを再インストールする手順について説明します。

ソフトウェアを再インストールする 42

ソフトウェアを再インストールする

ここでは、ソフトウェアの再インストール方法について記載しています。

※ Windows XP の場合は、ダウングレードモデル用別冊子をご覧ください。

再インストールとは

本書では、HDD をフォーマットして、Windows や本体ドライバーなどをインストールしなおす作業のことを、「再インストール」と記載します。

再インストールは「リカバリー」とも言います。

再インストールが必要な場合

再インストールは次のような場合に行います。通常は必要ありません。

- なんらかの原因で Windows が起動しなくなり、修復しても問題が解決できない場合
- HDD 領域の構成を変更したい場合

Windows を修復する

なんらかの原因で Windows が起動しなくなった場合は、再インストールを行う前に「Windows 回復環境」で Windows の修復を行ってみてください。再インストールをしなくても、問題が解決する場合があります。

 p.78 「Windows 回復環境 (Windows RE) を使う」

システムイメージの回復

事前にシステムイメージを保存しておいた場合は、Windows やソフトウェアを、システムイメージ保存時の状態まで一度にリカバリーすることができます。

※ 再インストールと同様、保存されているデータは消去されます。事前にバックアップを行ってください。

システムイメージの回復については、次の場所をご覧ください。



「PC お役立ちナビ」 – 「トラブル解決」 – 「Windows の操作」 – 「バックアップ」
– 「システムイメージの作成を使ってバックアップを行う方法」

重要事項

再インストールする前に、次の重要事項を必ずお読みください。

当社製以外の BIOS へのアップデート禁止

当社製以外の BIOS へのアップデートは絶対にしないでください。当社製以外の BIOS にアップデートすると、再インストールができなくなります。

Web フィルタリングソフトウェアの継続利用

本機に添付の Web フィルタリングソフトウェア「i-フィルター 30 日版」で継続利用手続きを行っている場合、Windows を再インストールすると利用期限が 30 日に設定されてしまいます。

この場合は、デジタルアーツ社のホームページから最新版を入手し、契約済みのシリアル ID を利用してインストールを行ってください。

詳細は、デジタルアーツ社にお問い合わせください。

<http://www.daj.jp/cs/support.htm>

最新の情報

インストール方法に関する最新情報を記載した紙類が添付されている場合があります。梱包品を確認して、紙類が添付されている場合は、その手順に従って作業をすすめてください。

PC お役立ちナビのバックアップ

サポートツール「PC お役立ちナビ」に収録されているコンテンツ類やマニュアルデータ (PDF) は、再インストールをすると消えてしまいます。

再インストールの前に、必ずバックアップをとってください。

 p.24 「PC お役立ちナビのデータをバックアップする」

必要なメディア

再インストールには、次のメディアが必要です。

- Windows 7 リカバリー DVD
Windows が収録されています。
- ドライバー DVD
本体ドライバー、Adobe Reader などのソフトウェアが収録されています。
- WinDVD CD-ROM
DVD VIDEO を再生するソフトウェアが収録されています。
- Nero 9 Essentials CD-ROM (書き込み機能のある光ディスクドライブ搭載時)
光ディスクドライブのライティングソフトウェアが収録されています。
- そのほか必要なメディア
お使いのシステム構成によって必要なメディアは異なります。

インストールの順番

再インストールは、次の順番で行います。

購入時のインストール状態は、 p.86 「添付されているソフトウェア」で確認してください。

必ずインストールするソフトウェア

- ① Windows
- ② 本体ドライバー
- ③ 拡張ボードのドライバー（拡張ボード搭載時）
- ④ Adobe Reader
- ⑤ Windows Live Suite
- ⑥ セキュリティソフトウェア
- ⑦ WinDVD
- ⑧ Nero 9 Essentials（書き込み機能のある光ディスクドライブ搭載時）

必要に応じてインストールするソフトウェア

- ① WDLC フォトガジェット
- ② Web フィルタリングソフトウェア
- ③ JWord Plugin
- ④ goo スティック

インストール作業における確認事項

再インストールを始める前に、下記の点をご確認ください。

- **管理者 (Administrator) のアカウントでログオン**

インストール作業は、管理者 (Administrator) のアカウントでログオンして行ってください。

- **システム構成**

本章のインストール手順は、購入時のシステム構成を前提にしています。インストールは、BIOS の設定とシステム構成を購入時の状態に戻して行うことをおすすめします。

- **ドライブ名**

本章の説明では、ドライブ構成が次のようになっているものとします。
実際の光ディスクドライブのドライブ名は、HDD 領域の数によって異なります。

C ドライブ : HDD

D ドライブ : 光ディスクドライブ

- **各種設定やデータのバックアップ**

再インストールを行うと、設定した事項が元に戻ってしまったり、データが消去されたりします。再インストールを行う前に必要に応じて設定を書き写したり、データのバックアップを行っておいてください。

 p.47 「バックアップを取る」

- **初期設定ツール**

初期設定ツールは、Windows を再インストールすると消去されます。初期設定ツールでインストールしたソフトウェアは、以降で説明する手順に従ってインストールを行ってください。

Windowsのインストール

インストールの流れ

Windows のインストールの主な流れは次のとおりです。
インストール作業は、 p.48 「Windows 7 のインストール」以降の手順に従って行ってください。

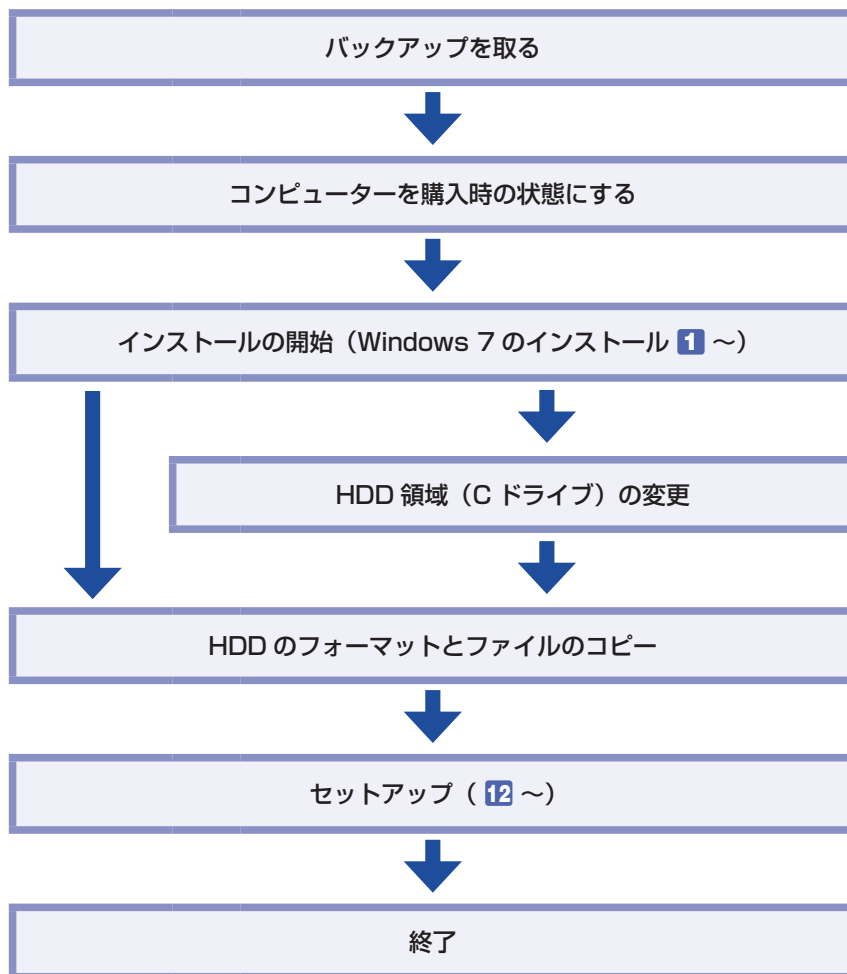

HDD 領域 (C ドライブ) を変更するには

Windows のインストール中に C ドライブ (Windows がインストールされている領域) のサイズを変更したり、分割したりすることができます。
HDD 領域の変更や、分割についての詳しい説明は、次をご覧ください。



「PC お役立ちナビ」 - 「マニュアルびゅう」 - 「ユーザーズマニュアル 補足編」
- 「HDD 領域 (ドライブ) の分割・変更・作成」

バックアップを取る

Cドライブの設定やデータは、Windowsの再インストールを行うと消えてしまいます。再インストールの前に、次の設定やデータのバックアップを行ってください。*

- PCお役立ちナビのデータ

 p.24 「PCお役立ちナビのデータをバックアップする」

- ネットワークの設定

接続に関する設定を書き写しておいてください。

- Internet Explorerの「お気に入り」・Windows Liveメールの「アドレス帳」やメールアドレス



「PCお役立ちナビ」－「トラブル解決」－「Windowsの操作」－「バックアップ」－「Windowsの転送ツールを使う」

このほかのWeb閲覧ソフトやメールソフトをお使いの場合は、ソフトウェアのマニュアルをご覧ください。

- セキュリティーチップユーティリティの設定

セキュリティーチップユーティリティを使用している場合は、設定のバックアップを行ってください。



「PCお役立ちナビ」－「マニュアルびゅう」－「セキュリティー機能（TPM）設定ガイド」－「Windowsを再インストールする前に」

- 重要なデータ



「PCお役立ちナビ」－「トラブル解決」－「Windowsの操作」－「バックアップ」－「Windowsの転送ツールを使う」

* 再インストール中にHDD領域の変更を行うと、Cドライブ以外のドライブ（DやEなど）のデータも消えてしまいますので、バックアップを行ってください。
HDD領域の変更を行わない場合でも、念のためバックアップすることをおすすめします。

コンピューターを購入時の状態にする

周辺機器が接続されていたり、BIOSの設定値が変更されていたりすると、正常にインストールが行われない可能性があります。本機を購入時の状態に戻してから再インストールを行ってください。

Windows 7 のインストール

Windows のインストール方法は、次のとおりです。

※ ダウングレードモデルの場合は、ダウングレードモデル用別冊子に記載の手順でインストールを行ってください。

- 1** HDD を 2 台装着している場合 (RAID 構成時は除く) は、「BIOS Setup ユーティリティー」で 2 台目の HDD を無効にします。

Windows の再インストール中に、HDD の順番が異なって表示されることによるデータの誤消去を防ぐため、2 台目の HDD は無効にしておきます。

HDD 1 台の場合や RAID 構成時は、**2** に進みます。

- 1** 本機の電源を入れ、「EPSON」と表示されたら、**[Delete]** を「トン、トン、トン…」と連続的に押して「BIOS Setup ユーティリティー」を起動します。
- 2** 「Main」メニュー画面 - 「SATA1」を選択します。
- 3** 「SATA1」の「Device」が「Hard Disk」になっていることを確認し、「Type」を「Not Installed」に設定します。
- 4** **[F10]** を押して「BIOS Setup ユーティリティー」を終了します。
本機が再起動します。
- 5** Windows が起動するか確認します。
接続されている HDD が、これから Windows を再インストールする HDD であるかを確認します。

- 2** 本機の電源を入れ、「Windows 7 リカバリー DVD」を光ディスクドライブにセットします。

「自動再生」画面が表示されたら、**[X]** をクリックし、画面を閉じてください。
ここからはインストールを行いません。

- 3** 「スタート」 - 「>」 - 「再起動」をクリックして、本機を再起動します。

- 4** 「EPSON」と表示後、黒い画面に「Press any key to boot from CD or DVD.」と表示されたら、どれかキーを押します。

一定時間内にキーを押さないと、HDD 内の Windows が起動してしまいます。Windows が起動してしまった場合は、**3** へ戻ります。

- 5** 「システム回復オプション」画面が表示されたら、「次へ」をクリックします。

- 6** オペレーティングシステムの一覧画面が表示されたら、「Windows の起動に伴う…」を選択し、「次へ」をクリックします。

- 7** 「回復ツールを選択してください」と表示されたら、「Windows の再インストール」をクリックします。

- 8** 「インストールを開始しますか？」と表示されたら、「はい」をクリックします。

- 9 「インストールするオペレーティングシステムを選択してください」と表示されたら、[次へ] をクリックします。
- 10 「ライセンス条項をお読みください。」と表示されたら、内容を確認し、「同意します」にチェックを付けて、[次へ] をクリックします。
- 11 「Windows のインストール場所を選択してください。」と表示されたら、「ドライブオプション (詳細)」をクリックします。

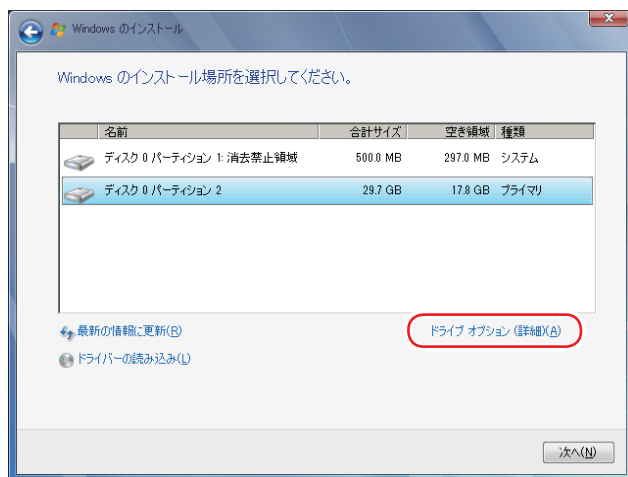

<イメージ>

次のとおり作業を続けます。

領域変更を行わない場合 (通常)

- 1 「ディスク 0 パーティション 2」(C ドライブ) が選択された状態で「フォーマット」をクリックします。
- 2 「パーティションには…」と表示されたら、[OK] をクリックします。
フォーマットが開始されます。
- 3 フォーマットが終了すると、[次へ] がクリックできる状態になります。
「ディスク 0 パーティション 2」(C ドライブ) が選択された状態で [次へ] をクリックします。

Windows のインストールが開始されます。システム構成にもよりますが、インストールは 20 分～40 分かかります。12 の画面が表示されるまでキーボードやマウスは操作しないでください。

領域変更を行う場合

- 1 「ディスク 0 パーティション 2」(C ドライブ) が選択された状態で「削除」をクリックします。
- 2 「パーティションには…」と表示されたら、[OK] をクリックします。
削除したパーティション (C ドライブ) が「未割り当て領域」となります。
- 3 次のとおり作業を続けます。



C ドライブを分割したい場合

(1) 「ディスク 0 未割り当て領域」を選択し、「新規」をクリックします。

4 に進みます。

C ドライブの容量を増やしたい場合

すでに HDD が分割されている場合は、C ドライブ以外のドライブを削除して未割り当ての領域を増やします。ただし、削除したドライブのデータは消えてしまいます。

(1) そのほかのパーティションも C ドライブと同様に削除し、「ディスク 0 未割り当て領域」を増やします。

(2) 「ディスク 0 未割り当て領域」を選択し、「新規」をクリックします。

4 に進みます。

4 C ドライブのサイズを決めます。サイズを入力し、「適用」をクリックします。

C ドライブには、40GB (40000MB) 程度を割り当てることをおすすめします。

5 「ディスク 0 パーティション 2」(C ドライブ) が選択された状態で、[次へ] をクリックします。

Windows のインストールが開始されます。システム構成にもよりますが、インストールは 20 分～ 40 分かかります。**12** の画面が表示されるまでキーボードやマウスは操作しないでください。

12 「新しいアカウントのユーザー名と…」と表示されたら、ユーザー名、コンピューター名を入力し、[次へ] をクリックします。

13 「ユーザーアカウントのパスワードを設定します」と表示されたら、パスワード(任意)を入力し、[次へ] をクリックします。

14 「コンピューターの保護と…」と表示されたら、更新の設定をクリックして選択します。

「推奨設定を使用します」を選択することをおすすめします。

15 「日付と時刻の設定を確認します」と表示されたら、「タイムゾーン」が「大阪、札幌、東京」になっていることを確認し、「日付」、「時刻」を設定し、[次へ] をクリックします。

16 ネットワークに接続している場合、「お使いのコンピューターの現在の場所を選択してください」と表示されます。場所をクリックして選択します。

- 17** Windows のデスクトップ（下記の画面）が表示されたら、「Windows 7 リカバリー DVD」を取り出します。

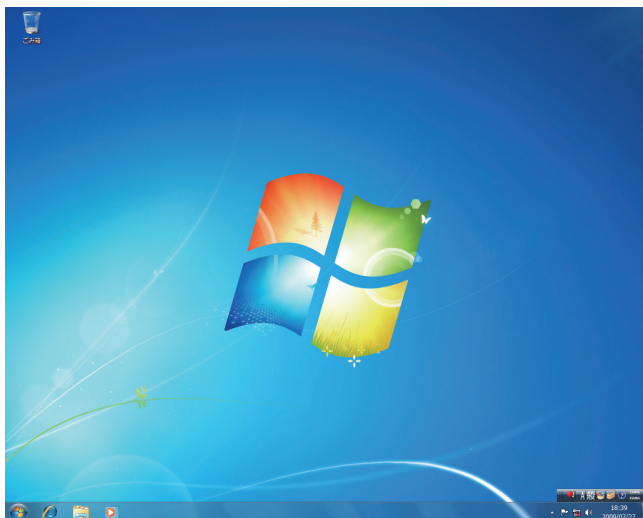

これで Windows のインストールは完了です。

- 18** 1 で「BIOS Setup ユーティリティ」の値を変更した場合は、元に戻します。

- 1 本機を再起動し、「EPSON」と表示されたら、**[Delete]** を「トン、トン、トン・・・」と連続的に押して「BIOS Setup ユーティリティ」を起動します。
- 2 「Main」メニュー画面－「SATA1」を選択します。
- 3 「Type」を「Auto」に設定します。
- 4 **[F10]** を押して「BIOS Setup ユーティリティ」を終了します。

- 19** 11 で領域変更を行った場合は、すべてのインストール作業が終わった後で、「未割り当て領域」に領域（パーティション）を作成します。

 p.59 「領域の作成」

本体ドライバーのインストール

本機のマザーボード上に搭載されているデバイスのドライバー類を、一括してインストールします。インストールの手順は、次のとおりです。

- 1 「ドライバー DVD」を光ディスクドライブにセットします。
- 2 「自動再生」画面が表示されたら、「EDCInst.exe の実行」をクリックします。
「自動再生」画面が表示されない場合は、[スタート]－[コンピューター]－[EPSON_DVD]をダブルクリックします。
- 3 「ユーザーアカウント制御」画面が表示されたら、[はい] をクリックします。



- 4** 「ドライバー・ソフトウェアのインストール」画面が表示されたら、[インストール] をクリックします。
- 5** 「インストール確認」画面が表示されたら、内容をよくお読みになり、[OK] をクリックします。
各ドライバーが自動的にインストールされます。
インストールには数分かかります。
- 6** 「インストールが完了しました。」と表示されたら、[OK] をクリックします。
- 7** 「インストール処理」画面が表示されたら、インストールが正常に完了したかを確認し、[PC再起動] をクリックします。
- 8** 再起動後に「これらの変更を適用するには・・・」と表示された場合は、[今すぐ再起動する] をクリックします。
Windows が再起動したら、本体ドライバーのインストールは完了です。

拡張ボードのドライバーのインストール

拡張ボード搭載時

拡張ボードをお使いの場合は、拡張ボードのドライバーをインストールします。
インストールは、拡張ボードに添付のディスクを使用して行います。ディスクを光ディスクドライブにセットし、画面の指示に従ってインストールを行ってください。

Adobe Readerのインストール

「Adobe Reader」は、PDF 形式のファイルを表示したり、印刷したりするためのソフトウェアです。

インストール

Adobe Reader のインストール手順は、次のとおりです。

- 1** 「ドライバー DVD」を光ディスクドライブにセットします。
- 2** 「自動再生」画面が表示されたら、「EDCInst.exe の実行」をクリックします。
「自動再生」画面が表示されない場合は、[スタート] - 「コンピューター」 - 「EPSON_DVD」をダブルクリックします。
- 3** 「ユーザーアカウント制御」画面が表示されたら、[はい] をクリックします。
- 4** 「ドライバー・ソフトウェアのインストール」画面が表示されたら、「Adobe Reader」をクリックします。

- 5 「インストール先のフォルダ」と表示されたら、[次へ] をクリックします。
- 6 「プログラムをインストールする準備ができました」と表示されたら、[インストール] をクリックします。
インストールにはしばらく時間がかかります。
- 7 「セットアップ完了」と表示されたら、[完了] をクリックします。
これで、Adobe Reader のインストールは完了です。
続いて、Adobe Reader のセットアップを行います。

セットアップ

インストールが完了したら、続いてセットアップを行います。Adobe Reader のセットアップ手順は次のとおりです。

- 1 デスクトップ上の「Adobe Reader」アイコンをダブルクリックします。
- 2 「使用許諾契約書」が表示されたら、「使用許諾契約書」に同意するかしないかを選択します。
同意する場合は、[同意する] をクリックします。[同意しない] を選択すると、Adobe Reader は使用できません。
これで、Adobe Reader のインストールは完了です。

Windows Live Suiteのインストール

「Windows Live Suite」は、「Windows Live メール」など、複数のソフトウェアを含むパッケージです。

Windows Live Suite のインストール手順は、次のとおりです。

- 1 「ドライバー DVD」を光ディスクドライブにセットします。
- 2 「自動再生」画面が表示されたら、「EDCInst.exe の実行」をクリックします。
「自動再生」画面が表示されない場合は、[スタート] - 「コンピューター」 - 「EPSON_DVD」をダブルクリックします。
- 3 「ユーザーアカウント制御」画面が表示されたら、[はい] をクリックします。
- 4 「ドライバー・ソフトウェアのインストール」画面が表示されたら、「Windows Live Suite」をクリックします。
- 5 「サービス利用規約」と表示されたら、[同意する] をクリックします。



- 6** 「インストールする製品を選択してください」と表示されたら、インストールしたい製品にチェックを付けて、[インストール] をクリックします。

購入時にインストールされている製品は、次のとおりです。

- Windows Live Messenger
- Windows Live メール
- Windows Live フォトギャラリー
- Windows Live ムービーメーカー
- Windows Live Writer
- Microsoft Silverlight

- 7** 「もう少しで完了です」と表示されたら、[続行] をクリックします。

- 8** 「Windows Live へようこそ!」と表示されたら、[閉じる] をクリックします。

これで、Windows Live Suite のインストールは完了です。

セキュリティソフトウェアのインストール

本機に添付のセキュリティソフトウェア「マカフィー・PC セキュリティセンター 90 日間限定版」をインストールします。

市販のセキュリティソフトウェアなどをインストールする場合は、ソフトウェアのマニュアルをご覧ください。

マカフィー・PC セキュリティセンター 90 日間限定版のインストール

マカフィー・PC セキュリティセンター 90 日間限定版のインストール方法は、次のとおりです。

- 1** 「ドライバー DVD」を光ディスクドライブにセットします。
- 2** 「自動再生」画面が表示されたら、「EDCInst.exe の実行」をクリックします。
「自動再生」画面が表示されない場合は、[スタート] - 「コンピューター」 - 「EPSON_DVD」をダブルクリックします。
- 3** 「ユーザーアカウント制御」画面が表示されたら、[はい] をクリックします。
- 4** 「ドライバー・ソフトウェアのインストール」画面が表示されたら、「McAfee PC Security Center 90 日版」をクリックします。
- 5** マカフィーのインストール画面が表示されたら、以降は画面の指示に従ってインストールを行ってください。

WinDVDのインストール

「WinDVD」は、DVD VIDEO を再生するためのソフトウェアです。
WinDVD のインストール手順は、次のとおりです。

- 1** 「WinDVD CD-ROM」を光ディスクドライブにセットします。
- 2** 「自動再生」画面が表示されたら、「setup.exe の実行」をクリックします。
「自動再生」画面が表示されない場合は、[スタート] - 「コンピューター」 - 「CD-ROM」アイコンをダブルクリックします。
- 3** 「ユーザーアカウント制御」画面が表示されたら、[はい] をクリックします。
- 4** 「InstallShield Wizard」画面が表示された場合は、WinDVD のインストールに必要なアプリケーションをインストールします。
- 5** 「WinDVD セットアップへようこそ」と表示されたら、以降は画面の指示に従ってインストールを行ってください。

Nero 9 Essentialsのインストール

書き込み機能のある光ディスクドライブ搭載時

「Nero 9 Essentials」は、光ディスクドライブで書き込みを行うためのソフトウェアです。
Nero 9 Essentials のインストール手順は、次のとおりです。

- 1** 「Nero 9 Essentials CD-ROM」を光ディスクドライブにセットします。
- 2** 「自動再生」画面が表示されたら、「Setupx.exe の実行」をクリックします。
「自動再生」画面が表示されない場合は、[スタート] - 「コンピューター」 - 「CD-ROM」アイコンをダブルクリックします。
- 3** 「ユーザーアカウント制御」画面が表示されたら、[はい] をクリックします。
- 4** 「Nero Multi Installer」画面が表示されたら、[Nero 9 Essentials] をクリックします。
- 5** 「Nero 9 Essentials のインストールへようこそ」と表示されたら、以降は画面の指示に従ってインストールを行ってください。

WDLCフォトガジェットのインストール

「WDLC フォトガジェット」は、デスクトップ上で写真を閲覧・管理するためのソフトウェアです。WDLC フォトガジェットのインストール手順は、次のとおりです。

- 1** 「ドライバー DVD」を光ディスクドライブにセットします。
- 2** 「自動再生」画面が表示されたら、「EDCInst.exe の実行」をクリックします。
「自動再生」画面が表示されない場合は、[スタート] - 「コンピューター」 - 「EPSON_DVD」をダブルクリックします。
- 3** 「ユーザーアカウント制御」画面が表示されたら、[はい] をクリックします。
- 4** 「ドライバー・ソフトウェアのインストール」画面が表示されたら、「WDLC フォトガジェット」をクリックします。
これで WDLC フォトガジェットのインストールは完了です。

Webフィルタリングソフトウェアのインストール

本機に添付の「i-フィルター 30 日版」をインストールします。i-フィルター 30 日版は、有害サイトをブロックするための Web フィルタリングソフトウェアです。市販の Web フィルタリングソフトウェアなどをインストールする場合は、ソフトウェアのマニュアルをご覧ください。

i-フィルター 30 日版のインストール

i-フィルター 30 日版のインストール手順は、次のとおりです。

- 1** 「ドライバー DVD」を光ディスクドライブにセットします。
- 2** 「自動再生」画面が表示されたら、「EDCInst.exe の実行」をクリックします。
「自動再生」画面が表示されない場合は、[スタート] - 「コンピューター」 - 「EPSON_DVD」をダブルクリックします。
- 3** 「ユーザーアカウント制御」画面が表示されたら、[はい] をクリックします。
- 4** 「ドライバー・ソフトウェアのインストール」画面が表示されたら、「i-フィルター 30 日版」をクリックします。
- 5** 「i-フィルター … インストール」と表示されたら、[次へ] をクリックします。
- 6** 「使用許諾契約」と表示されたら、「使用許諾契約の全条項に同意します」を選択して、[次へ] をクリックします。
- 7** 「セットアップタイプ」と表示されたら、[次へ] をクリックします。

- 8 「インストール準備の完了」と表示されたら、[インストール] をクリックします。
デスクトップ上に「i-フィルター」アイコンが表示されたら、i-フィルター 30 日版のインストールは完了です。続いて、i-フィルター 30 日版のユーザー登録を行います。

i-フィルター 30 日版のユーザー登録

i-フィルター 30 日版を使用するには、ユーザー登録が必要です。
ユーザー登録はインターネット接続後に行います。
ユーザー登録の方法は、次のとおりです。

- 1 デスクトップ上の「i-フィルター」アイコンをダブルクリックします。
Windows を再起動した場合は、「i-フィルター・・・」画面が自動的に表示されます。
- 2 「i-フィルター・・・」画面が表示されたら、使用許諾契約書の内容をよくお読みになり、[「i-フィルター」を使ってみる] をクリックします。
- 3 [「i-フィルター」の開始] と表示されたら、以降は画面の指示に従ってユーザー登録を行ってください。

JWord Pluginのインストール

[JWord Plugin] は、Internet Explorer のアドレスバーから、日本語でインターネットを検索できるソフトウェアです。
JWord Plugin のインストール手順は、次のとおりです。

- 1 「ドライバー DVD」を光ディスクドライブにセットします。
- 2 「自動再生」画面が表示されたら、「EDCInst.exe の実行」をクリックします。
「自動再生」画面が表示されない場合は、[スタート] - 「コンピューター」 - 「EPSON_DVD」をダブルクリックします。
- 3 「ユーザーアカウント制御」画面が表示されたら、[はい] をクリックします。
- 4 「ドライバー・ソフトウェアのインストール」画面が表示されたら、「JWord Plugin」をクリックします。
- 5 「JWord プラグイン…へようこそ」と表示されたら、以降は画面の指示に従ってインストールを行ってください。

gooスティックのインストール

「goo スティック」は、Internet Explorer のツールバーに、検索サービス「goo」の検索ボックスを追加するソフトウェアです。

goo スティックのインストール手順は、次のとおりです。

- 1** 「ドライバー DVD」を光ディスクドライブにセットします。
- 2** 「自動再生」画面が表示されたら、「EDCInst.exe の実行」をクリックします。
「自動再生」画面が表示されない場合は、[スタート] - 「コンピューター」 - 「EPSON_DVD」をダブルクリックします。
- 3** 「ユーザーアカウント制御」画面が表示されたら、[はい] をクリックします。
- 4** 「ドライバー・ソフトウェアのインストール」画面が表示されたら、「goo スティック」をクリックします。
- 5** 「インストールが完了しました」と表示されたら、[OK] をクリックします。
これで、gooスティックのインストールは完了です。

そのほかのインストール

必要に応じて次のインストールを行ってください。

各種ドライバーのインストール

お使いになるシステム構成によって、ドライバーやユーティリティ、ソフトウェアなどのインストールが必要です。インストールは、オプション機器類に添付されているメディアを使用して行ってください。



参考

インストールが必要なドライバーの例

お使いになるシステム構成によって、次のようなドライバーやユーティリティが必要になります。

- USB 対応機器を使用する場合：USB 機器に添付のドライバー
- プリンターを使用する場合：プリンターに添付のドライバー

キーボード / マウスユーティリティのインストール

キーボードやマウスのユーティリティ CD が添付されている場合は、ユーティリティをインストールします。

そのほかのソフトウェアのインストール

「Office」など、そのほかに使用するソフトウェアがある場合は、インストールします。インストール方法はソフトウェアのマニュアルをご覧ください。

再インストール後の作業

再インストールが完了したら、必要に応じて次の作業を行ってください。

バックアップしたデータの復元

再インストールを行う前にバックアップしたデータを復元します。

- PC お役立ちナビのデータ

バックアップしたメディアをセットしてから、PC お役立ちナビ画面右下の「バックアップ情報を復元」をクリックし、画面の指示に従って復元を行ってください。

- Internet Explorer、Windows Live メールの設定



「PC お役立ちナビ」－「トラブル解決」－「Windows の操作」－「バックアップ」
－「Windows の転送ツールを使う」

- 重要なデータ

バックアップ先のメディアなどから元に戻します。

領域の作成

Windows のインストール中に HDD 領域を変更した場合、「未割り当て領域」はそのままで使用できません。Windows の「ディスクの管理」を使用して、領域の作成を行います。



「PC お役立ちナビ」－「マニュアルびゅうわ」－「ユーザーズマニュアル 補足編」
－「HDD 領域（パーティション）の作成手順」

ネットワークの設定

再インストールを行う前に書き写しておいた設定を元に、ネットワークの設定を行います。

Windows Update

Windows の再インストールを行うと、今までに行った「Windows Update」のプログラムがインストールされていない状態に戻ります。

自動更新の設定がされていると、更新プログラムが自動的にダウンロード、インストールされ、Windows が最新の状態になります。



4

困ったときは

困ったときの確認事項や対処方法などについて説明します。

トラブルが発生したら	62
起動・画面表示できないときは	64
トラブル時に効果的な対処方法	71

トラブルが発生したら

困ったとき、トラブルが発生したときは、次のように対処方法を探してください。

起動・画面表示できる場合…PCお役立ちナビで調べる

コンピューターを起動、画面表示できる場合は、「PC お役立ちナビ」の「トラブル解決」で対処方法を探してください。

※ WindowsXP の場合は、サポートツール「インフォメーションメニュー」の「とらぶる解決ナビ」をご覧ください。



ダブルクリック

<PC お役立ちナビアイコン>

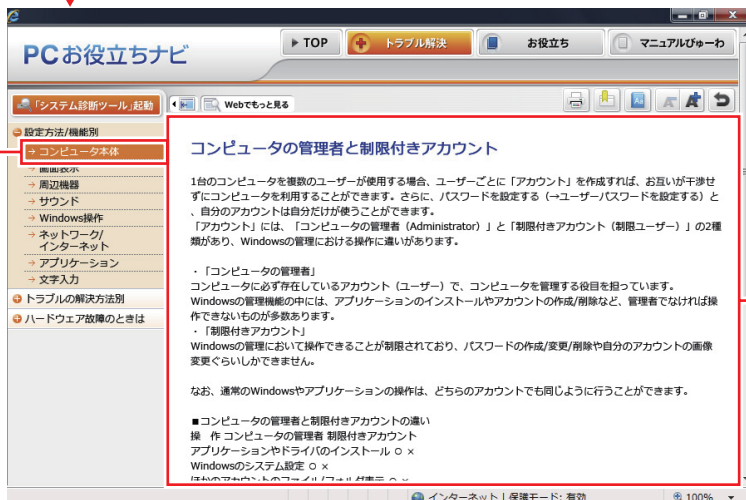

トラブルの種類を選択します

候補の中から見たい項目を選択すると、内容が表示されます

Windows のトラブルシューティングツール

Windows 7 にはトラブルシューティングツールを集めたコーナーが用意されています。

[スタート] - 「コントロールパネル」 - 「システムとセキュリティ」 - 「コンピューターの一般的な問題のトラブルシューティング」



トラブルシューティングツールの一覧が表示されたら、トラブルに応じたツールをクリックして、トラブルシューティングを行ってみてください。

起動・画面表示できない場合

コンピューターを起動、画面表示できない場合は、 p.64 「起動・画面表示できないときは」をご覧ください。

起動・画面表示できないときは

コンピューターを起動、画面表示できない場合は、診断を行い、各診断結果に応じた対処を行ってください。

診断をする

次の診断を行ってください。対処方法が決まったら、 p.65「対処をする」へ進んでください。

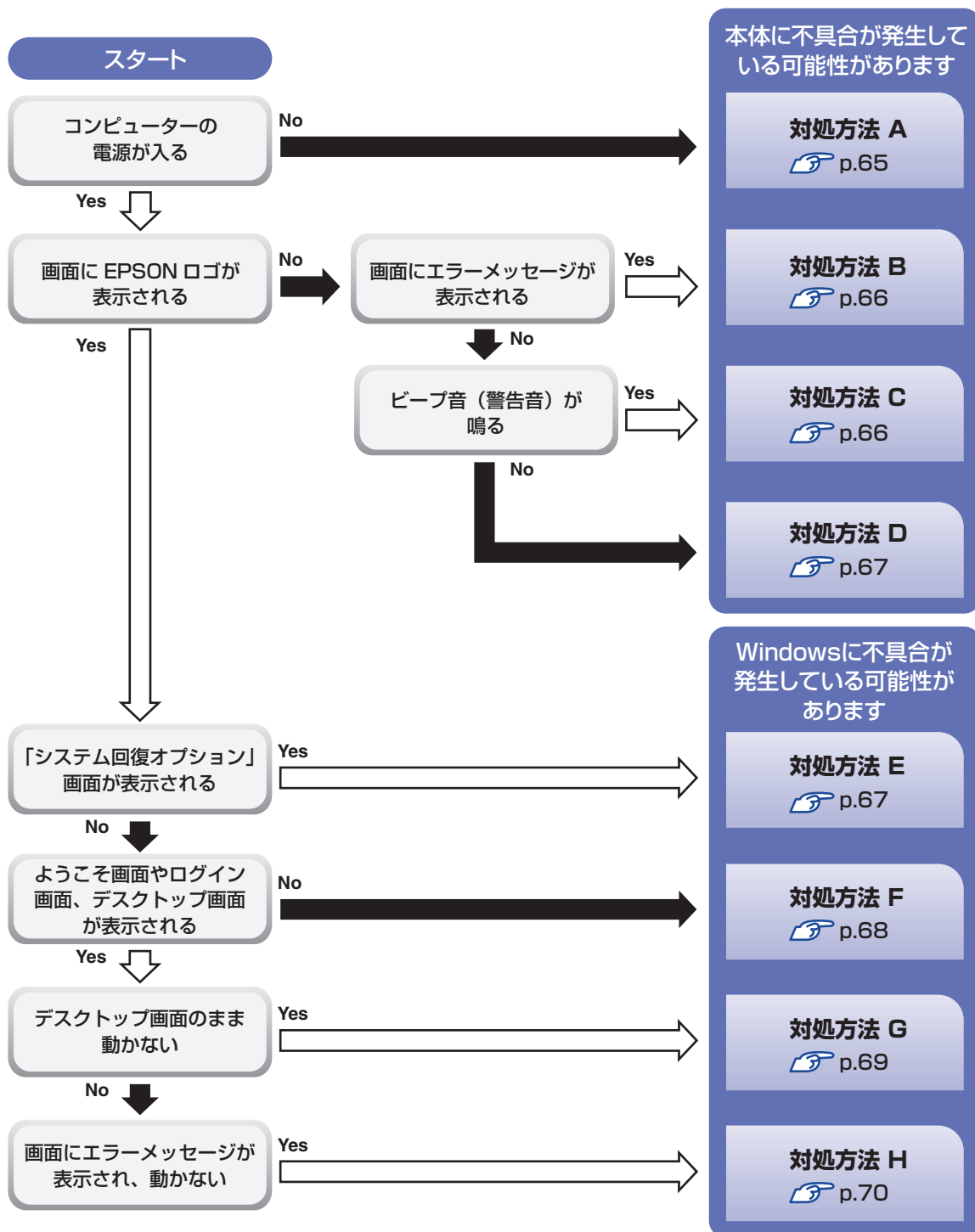

対処をする

コンピューターを起動、画面表示できないときの対処方法は、次のとおりです。
対処を行っても不具合が解消しない場合は、[別冊](#)『サポート・サービスのご案内』をご覧になり、サポート窓口までお問い合わせください。

対処方法 A

次の対処を順番に行ってみてください。

- 1 コンピューター本体の電源を入れなおす**
電源を入れなおす場合は、20 秒程度の間隔を空けてから電源を入れてください。20 秒以内に電源を入れなおすと、電源が異常と判断され、システムが正常に起動しなくなる場合があります。
- 2 コンピューター本体の電源コードを接続しなおす**
コンピューターへの電源供給に問題がある可能性があります。コンピューター本体とディスプレイの電源を切ってから、コンピューター本体の電源コードを接続しなおし、ディスプレイ、コンピューター本体の順に電源を入れ、問題が解決されるかどうか確認してください。
- 3 壁のコンセントに直接接続する**
電源タップなどにコンピューターの電源コードを接続している場合は、電源タップなどを使用せず、壁にあるコンセントに直接コンピューターの電源コードを接続して、電源を入れてみてください。
- 4 消費電力の大きい機器を停止する**
大画面テレビやエアコンなど、消費電力の大きい機器を使用している場合、それらの機器の電源を切ってから、コンピューターの電源を入れてみてください。
- 5 周辺機器や増設した装置を取り外す**
本機をご購入後に、プリンターやスキャナーなどの周辺機器、メモリーや拡張ボードなど、お客様ご自身で増設された装置がある場合は、装置を取り外した状態で電源を入れ、問題が解決されるかどうか確認してください。
- 6 電源保護回路を解除する**
過電流によってコンピューターが不安定になっている可能性があります。周辺機器や増設機器類（キーボード、マウス、ディスプレイを含む）を外して電源コードを抜いたあと、1 分程度放置し、問題が解決されるかどうか確認してください。
- 7 CMOS RAM の初期化を行う**
CMOS RAM の不整合が原因で問題が発生している可能性があります。CMOS RAM の初期化を行って問題が解決されるかどうか確認してください。
[🔗](#) p.75 「CMOS RAM の初期化」

対処方法 B

まず、 p.70「エラーメッセージ一覧」をご覧ください。メッセージに応じた対処を行ってください。あてはまるメッセージがない場合は、次の対処を順番に行ってください。

1 周辺機器や増設した装置を取り外す

本機をご購入後に、プリンターやスキャナーなどの周辺機器、メモリーや拡張ボードなど、お客様ご自身で増設された装置がある場合は、装置を取り外した状態で電源を入れ、問題が解決されるかどうか確認してください。

2 CMOS RAM の初期化を行う

CMOS RAM の不整合が原因で問題が発生している可能性があります。CMOS RAM の初期化を行って問題が解決されるかどうか確認してください。

 p.75「CMOS RAM の初期化」

対処方法 C

次の対処を順番に行ってください。

1 電源保護回路を解除する

過電流によってコンピューターが不安定になっている可能性があります。周辺機器や増設機器類（キーボード、マウス、ディスプレイを含む）を外して電源コードを抜いたあと、1分程度放置し、問題が解決されるかどうか確認してください。

2 メモリーを差しなおす

メモリーに不具合が発生している可能性があります。メモリーを抜き差しし、問題が解決されるかどうか確認してください。本機内部にホコリがたまっている場合は、除去してください。

 p.32「メモリーの取り付け・取り外し」

3 拡張ボード（ビデオボードなど）を差しなおす

拡張ボード（ビデオボードなど）を装着している場合は、ボードに不具合が発生している可能性があります。ボードを差しなおし、問題が解決されるかどうか確認してください。

4 CMOS RAM の初期化を行う

CMOS RAM の不整合が原因で問題が発生している可能性があります。CMOS RAM の初期化を行って問題が解決されるかどうか確認してください。

 p.75「CMOS RAM の初期化」

対処方法 D

次の対処を順番に行ってみてください。

- 1 ディスプレイの電源ランプを確認する**

ディスプレイの取扱説明書をご覧になり、ディスプレイの電源ランプが通常動作時の状態になっているかどうか確認してください。
- 2 ディスプレイケーブルを接続しなおす**

コンピューター本体とディスプレイの接続に問題がある可能性があります。コンピューター本体とディスプレイの電源を切ってから、ディスプレイケーブルを接続しなおし、ディスプレイ、コンピューター本体の順に電源を入れ、問題が解決するかどうか確認してください。
- 3 別のディスプレイを接続する**

ディスプレイとコンピューター、どちらの問題かを切り分けるため、別のディスプレイをお持ちの場合は、コンピューターを接続し、画面が表示されるか確認してください。
- 4 コンピューター本体の電源コードを接続しなおす**

コンピューターへの電源供給に問題がある可能性があります。コンピューター本体とディスプレイの電源を切ってから、コンピューター本体の電源コードを接続しなおし、ディスプレイ、コンピューター本体の順に電源を入れ、問題が解決されるかどうか確認してください。
- 5 周辺機器や増設した装置を取り外す**

本機をご購入後に、プリンターやスキャナーなどの周辺機器、メモリーや拡張ボードなど、お客様ご自身で増設された装置がある場合は、装置を取り外した状態で電源を入れ、問題が解決されるかどうか確認してください。
- 6 電源保護回路を解除する**

過電流によってコンピューターが不安定になっている可能性があります。周辺機器や増設機器類（キーボード、マウス、ディスプレイを含む）を外して電源コードを抜いたあと、1分程度放置し、問題が解決されるかどうか確認してください。
- 7 CMOS RAM の初期化を行う**

CMOS RAM の不整合が原因で問題が発生している可能性があります。CMOS RAM の初期化を行って問題が解決されるかどうか確認してください。
 p.75 「CMOS RAM の初期化」

対処方法 E

次の対処を行ってみてください。

- 1 Windows 回復環境（Windows RE）で不具合対処をする**
 p.79 「[システム回復オプション] 画面が表示されたら」

次の対処を順番に行ってみてください。

1 コンピューター本体の電源を入れなおす

電源を入れなおす場合は、20 秒程度の間隔を空けてから電源を入れてください。20 秒以内に電源を入れなおすと、電源が異常と判断され、システムが正常に起動しなくなる場合があります。

2 周辺機器や増設した装置を取り外す

本機をご購入後に、プリンターやスキャナーなどの周辺機器、メモリーや拡張ボードなど、お客様ご自身で増設された装置がある場合は、装置を取り外した状態で電源を入れ、問題が解決されるかどうか確認してください。

3 セーフモードで起動し、システムの復元を行う

必要最低限の状態であるセーフモードで起動してみてください。

 p.72 「セーフモードでの起動」

セーフモードで起動できた場合は、「システムの復元」機能を使用して以前のコンピューターの状態に戻すことで、問題が解決できる可能性があります。システムの復元を行ってください。

 p.73 「システムの復元」

4 前回正常起動時の構成で起動する

セーフモードで起動できない場合は、前回正常起動時の構成で起動できるかどうかを確認します。

 p.74 「前回正常起動時の構成で起動する」

5 BIOS の設定を初期値に戻す

BIOS の不整合が原因で問題が発生している可能性があります。BIOS の設定を初期値に戻し、問題が解決されるか確認してください。初期値に戻す前に BIOS の設定をメモしておいてください。

 p.74 「BIOS の初期化」

6 CMOS RAM の初期化を行う

CMOS RAM の不整合が原因で問題が発生している可能性があります。CMOS RAM の初期化を行って問題が解決されるかどうか確認してください。

 p.75 「CMOS RAM の初期化」

7 Windows RE を使う

「Windows 回復環境 (Windows RE)」の回復ツールを使用して、Windows を修復してみてください。

 p.78 「Windows 回復環境 (Windows RE) を使う」

8 Windows を再インストールする

HDD 内に記録されている、起動部分のプログラムが破損している可能性があります。Windows の再インストールを行って、問題が解決されるかどうか確認してください。

 p.41 「ソフトウェアの再インストール」

対処方法 G

次の対処を順番に行ってみてください。

1 コンピューター本体の電源を入れなおす

電源を入れなおす場合は、20 秒程度の間隔を空けてから電源を入れてください。20 秒以内に電源を入れなおすと、電源が異常と判断され、システムが正常に起動しなくなる場合があります。

2 周辺機器や増設した装置を取り外す

本機をご購入後に、プリンターやスキャナーなどの周辺機器、メモリーや拡張ボードなど、お客様ご自身で増設された装置がある場合は、装置を取り外した状態で電源を入れ、問題が解決されるかどうか確認してください。

3 セーフモードで起動し、常駐ソフトを停止したり、システムの復元を行う

必要最低限の状態であるセーフモードで起動してみてください。

 p.72 「セーフモードでの起動」

セーフモードで起動できた場合は、常駐ソフト（システム稼動中、常に稼動しているソフト）を一時的に停止させることで問題が解決するかを確認してください。

 p.73 「常駐ソフトの停止」

常駐ソフトが原因ではなかった場合は、「システムの復元」を行ってみてください。以前のコンピューターの状態に戻すことで、問題が解決できる可能性があります。

 p.73 「システムの復元」

4 前回正常起動時の構成で起動する

セーフモードで起動できない場合は、前回正常起動時の構成で起動できるかどうかを確認します。

 p.74 「前回正常起動時の構成で起動する」

5 CMOS RAM の初期化を行う

CMOS RAM の不整合が原因で問題が発生している可能性があります。CMOS RAM の初期化を行って問題が解決されるかどうか確認してください。

 p.75 「CMOS RAM の初期化」

6 Windows RE を使う

「Windows 回復環境（Windows RE）」の回復ツールを使用して、Windows を修復してみてください。

 p.78 「Windows 回復環境（Windows RE）を使う」

7 Windows を再インストールする

HDD 内に記録されている、起動部分のプログラムが壊れている可能性があります。Windows の再インストールを行って、問題が解決されるかどうか確認してください。

 p.42 「ソフトウェアを再インストールする」

対処方法 H

次の対処を順番に行ってみてください。

1 コンピューター本体の電源を入れなおす

電源を入れなおす場合は、20 秒程度の間隔を空けてから電源を入れてください。20 秒以内に電源を入れなおすと、電源が異常と判断され、システムが正常に起動しなくなる場合があります。

2 セーフモードで起動し、常駐ソフトを停止したり、システムの復元を行う

必要最低限の状態であるセーフモードで起動してみてください。

 p.72 「セーフモードでの起動」

セーフモードで起動できた場合は、常駐ソフト（システム稼動中、常に稼動しているソフト）を一時的に停止させることで問題が解決するかを確認してください。

 p.73 「常駐ソフトの停止」

常駐ソフトが原因ではなかった場合は、「システムの復元」を行ってみてください。以前のコンピューターの状態に戻すことで、問題が解決できる可能性があります。

 p.73 「システムの復元」

3 Windows RE を使う

「Windows 回復環境（Windows RE）」の回復ツールを使用して、Windows を修復してみてください。

 p.78 「Windows 回復環境（Windows RE）を使う」

4 Windows を再インストールする

HDD 内に記録されている、起動部分のプログラムが壊れている可能性があります。Windows の再インストールを行って、問題が解決されるかどうか確認してください。

 p.41 「ソフトウェアの再インストール」

エラーメッセージ一覧











本機は、起動時に自己診断テストを行い、内部ハードウェアの状態を診断します。起動時に次のメッセージが表示された場合には、対処を行ってください。

対処を行ってもなおらない場合には、 別冊『サポート・サービスのご案内』をご覧ください。テクニカルセンターまでご連絡ください。

警告メッセージ	説明および対処法
Reboot and Select proper Boot device or Insert Boot Media in selected Boot device and press a key	HDD が検出できません。コンピューターの電源を切り、Windows がインストールされている HDD にケーブルが接続されているか確認してください。
CPU Over temperature Error!	CPU が高温になっています。本機の電源を切り、本機内部が冷えるまで 10 分以上待ってから電源を入れてください。
CPU Fan Error!	CPU ファンが正常に動作していません。本機の電源を切り、20 秒以上待ってから電源を入れてください。また、CPU ファンのケーブルが CPU ファンコネクターに接続されているか確認してください。
CPU Over Voltage Error!	CPU の電源電圧が異常です。本機の電源を切り、本機内部が冷えるまで 10 分以上待ってから電源を入れてください。

トラブル時に効果的な対処方法

トラブル時に効果的な対処方法を紹介します。

機能	こんなときに
ソフトウェアの強制終了  p.72 ソフトウェアを強制終了します。	・ソフトウェアや Windows が、キーボードやマウスからの入力を受け付けず、何も反応しなくなったとき
セーフモードで起動  p.72 必要最低限の状態での Windows を起動します。	・Windows が正常に起動できないとき、動作が不安定になったとき
常駐ソフトの停止  p.73 不具合のある常駐ソフトを停止します。	・Windows が正常に起動できないとき、動作が不安定になったとき（セーフモードで起動できたとき）
システムの復元  p.73 Windows を以前に作成した復元ポイントの状態に戻します。	・Windows が正常に起動できないとき、動作が不安定になったとき（セーフモードで起動できたとき）
前回正常起動時の構成で起動  p.74 Windows を前回正常起動できた状態に戻します。	・Windows が正常に起動できないとき、動作が不安定になったとき（セーフモードでも起動できないとき）
BIOS の初期化  p.74 BIOS の設定を初期値に戻します。	・BIOS の設定を誤って本機が起動しなくなったとき、動作が不安定になったとき
CMOS RAM の初期化  p.75 CMOS RAM の保存データを初期化します。	・BIOS の設定を誤って本機が起動しなくなったとき ・BIOS のパスワードを忘れてしまったとき
Windows 回復環境 (Windows RE)  p.78 Windows を修復します。	・「システム回復オプション」画面が表示されたとき ・Windows が正常に起動できないとき、動作が不安定になったとき
ソフトウェアの再インストール  p.41 本機を購入時の状態に戻します。	・Windows が正常に起動できないとき、動作が不安定になったとき（上記項目の対処をしても起動できないとき） ・HDD の領域を分割したいとき
システム診断ツール  p.80 ハードウェアに不具合があるかどうかを診断します。	・不具合の原因がハードウェアにあるかどうかを調べたいとき

ソフトウェアの強制終了

ソフトウェアや Windows がキーボードやマウスからの入力を受け付けず、何も反応しなくなった状態を「ハングアップ」と言います。

ハングアップした場合は、ソフトウェアの強制終了を行います。

ソフトウェアの強制終了方法は、次のとおりです。

- 1** **Ctrl** + **Alt** + **Delete** を押します。
- 2** 表示された項目から「タスクマネージャーの起動」をクリックします。
「Windows タスクマネージャー」が起動します。
- 3** 「アプリケーション」タブからハングアップしているソフトウェアを選択して「タスクの終了」をクリックします。

強制的に電源を切る

Ctrl + **Alt** + **Delete** を押しても反応がない場合は、強制的に本機の電源を切ります。

強制的に本機の電源を切る方法は、次のとおりです。

- 1** 電源スイッチ（) を 5 秒以上押し続けます。
本機の電源が切れます。

セーフモードでの起動

本機を正常に起動できない場合は、セーフモードで起動してみてください。

セーフモードで起動する方法は、次のとおりです。

- 1** コンピューターの電源を切り、20 秒程放置してから電源を入れます。
- 2** EPSON と表示され、消えた直後に **F8** を「トン、トン、トン…」と連続的に押します。
- 3** 「詳細ブートオプション」画面が表示されたら、**↑** または **↓** を押して「セーフモード」を選択し、**↵** を押します。
セーフモードで起動できた場合は、不具合に対する対処を行ってください。

常駐ソフトの停止

セーフモードで起動できた場合は、常駐ソフト（システム稼動中、常に稼動しているソフト）を一時的に停止させることで問題が解決するかを確認してください。

常駐ソフトを停止する手順は次のとおりです。

- 1** [スタート] - 「検索ボックス」に「msconfig」と入力して、 を押します。
- 2** 「スタートアップ」タブをクリックし、一覧から問題の原因となっている可能性のある項目（常駐ソフト）のチェックを外し、[OK] をクリックします。
- 3** 「再起動が必要な場合があります」というメッセージが表示されたら、[再起動] をクリックします。

常駐ソフトが原因ではなかった場合、外したチェックは元に戻してください。

システムの復元

コンピューターの動作が不安定になった場合、「システムの復元」を行って Windows を以前の状態（復元ポイントを作成した時点の状態）に戻すことで、問題が解決できることがあります。復元ポイントは通常、ソフトウェアのインストールなどを行った際に自動的に作成されます。システムを復元ポイントの状態に戻す方法は次のとおりです。

- 1** [スタート] - 「すべてのプログラム」 - 「アクセサリ」 - 「システムツール」 - 「システムの復元」を選択します。
- 2** 「システムの復元」画面に「推奨される復元」か「別の復元ポイントを選択する」の選択肢が表示された場合は、「推奨される復元」を選択します。
復元ポイントを自分で指定したい場合は、「別の復元ポイントを選択する」を選択します。
- 3** [次へ] をクリックします。
- 4** 復元ポイントの一覧が表示された場合は、復元ポイントを選択し、[次へ] をクリックします。
- 5** 「復元ポイントの確認」と表示されたら、内容を確認し、[完了] をクリックします。
- 6** 「いったんシステムの復元を開始したら…」と表示されたら、[はい] をクリックします。
コンピューターが再起動します。
- 7** 再起動後、「システムの復元は正常に完了しました。…」と表示されたら、[閉じる] をクリックします。

これでシステムの復元は完了です。

前回正常起動時の構成で起動する

セーフモードで起動できない場合は、前回正常起動時の構成で起動できるかどうかを確認します。

- 1** シャットダウン状態からコンピューターの電源を入れます。
- 2** 「EPSON」と表示され、消えた直後に **[F8]** を「トン、トン、トン・・・」と連続的に押します。
- 3** 「詳細ブートオプション」画面が表示されたら、**[↑]** または **[↓]** を押して、「前回正常起動時の構成（詳細）」を選択し、**[↵]** を押します。

BIOSの初期化

「BIOS Setup ユーティリティ」の設定を間違えてしまい、万一、本機の動作が不安定になってしまった場合などには、BIOS Setup ユーティリティの設定を BIOS の初期値に戻してみてください。

BIOS Setup ユーティリティの設定を BIOS の初期値に戻す方法は、次のとおりです。

※「Security」メニュー画面の項目を BIOS の初期値に戻すことはできません。

- 1** 本機の電源を入れます。
すでに Windows が起動している場合は、再起動します。
- 2** 本機の起動直後、黒い画面の中央に「EPSON」と表示されたら、すぐにキーボードの **[Delete]** を「トン、トン、トン・・・」と連続的に押します。
Windows が起動してしまった場合は、再起動して **2** をもう一度実行してください。
- 3** 「BIOS Setup ユーティリティ」が起動して「Main」メニュー画面が表示されます。
- 4** **[F5]** を押す、または「Exit」メニュー画面－「Load Setup Defaults」を選択すると、次のメッセージが表示されます。

Load Setup Defaults?	
[Ok]	[Cancel]

- 5** **[Ok]** を選択し、**[↵]** を押します。

6 場合により、BIOS の設定値を設定しなおします。

RAID 機能を使用している場合

RAID 機能を有効にします。

「Main」メニュー画面－「SATA Configuration」－「Configure SATA as」を「RAID」に設定してください。

シリアルコネクタが搭載されている場合

シリアルコネクタの機能を有効にします。

「Advanced」メニュー画面－「Onboard Devices Configuration」－「Serial Port Address」を「3F8/IRQ4」に設定してください。

7 **F10** を押す、または「Exit」メニュー画面－「Exit & Save Changes」を選択すると、次のメッセージが表示されます。

Save configuration changes and exit setup?

[OK]

[Cancel]

8 [OK] を選択し、**↵** を押します。

CMOS RAMの初期化

CMOS RAM には、「BIOS Setup ユーティリティ」で設定した各種情報などが保存されています。通常は、CMOS RAM を初期化する必要はありません。BIOS Setup ユーティリティで設定したパスワードを忘れて、BIOS の設定を誤ったりして本機が起動しなくなった場合には、CMOS RAM を初期化することで動作が可能になります。



- 小さなお子様の手の届く場所で、内蔵リチウム電池の着脱、保管をしないでください。飲み込むと化学物質による被害の原因となります。万一、飲み込んだ場合は直ちに医師に相談してください。
- 作業するときは、コンセントから電源プラグを抜いてください。電源プラグを抜かないで作業すると、感電・火傷の原因となります。
- マニュアルで指示されている以外の分解や改造はしないでください。けがや、感電・火災の原因となります。





- CMOS RAM の初期化は、本機の内部が高温になっている際には行わないでください。火傷の危険があります。作業は電源を切って 10 分以上待ち、内部が十分冷めてから行ってください。
- 不安定な場所（ぐらついた机の上や傾いた所など）で、作業をしないでください。落ちたり、倒れたりして、けがををする危険があります。

制限

- CMOS RAM を初期化すると、現在の BIOS の設定情報は BIOS の初期値に戻ります。CMOS RAM を初期化する前に、BIOS の設定値を記録しておくことをおすすめします。
- BIOS で管理者パスワードを設定し、HDD のアクセスを制限していた場合、CMOS RAM の初期化を行っても、HDD へのアクセス制限を解除することはできません。HDD へのアクセス制限を設定した HDD は、管理者パスワードを忘れると使用できなくなります。

CMOS RAM の初期化の手順は、次のとおりです。

- 1** コンピューター本体および接続している周辺機器の電源を切ります。
作業直前まで本機が動作していた場合は、本機内部が冷えるまで 10 分以上放置してください。
- 2** コンピューター本体に接続しているケーブル類（電源コードなど）を、すべて外します。
- 3** 本機を縦置きで使用している場合は、光ディスクドライブを下にして、縦置きスタンドを取り外します。
 p.33 「メモリーの取り付け・取り外し」 - **3**
- 4** 本体カバーとリンクバーを取り外します。
 p.33 「メモリーの取り付け・取り外し」 - **4** ~ **7**
- 5** リチウム電池の位置を確認します。
リチウム電池は、マザーボード上の次の位置にあります。

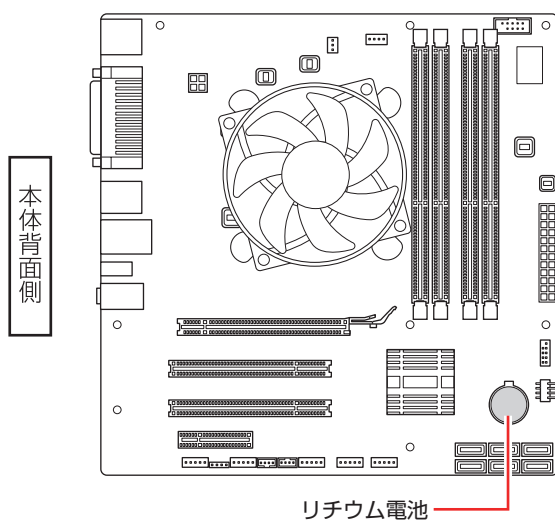

6 リチウム電池を取り外します。

- 1 電池ホルダーの留め金を押します。
- 2 リチウム電池が浮き上がったら、電池を抜きます。

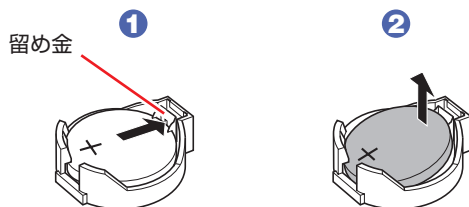

7 約 1 分間放置します。

8 リチウム電池を取り付けます。

刻印面 (+ 側) が表側になるようにして取り付けます。取り付けると「カチッ」と音が鳴ります。

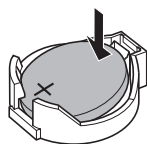

9 リンクバーと本体カバーを取り付けます。

 p.39 「メモリーの取り付け・取り外し」 - 17 ~ 19

10 縦置きで使用する場合は、光ディスクドライブを下にして、縦置きスタンドを取り付けます。

縦置きスタンドを取り付けたら、スタンドを下にして置きます。

11 コンピューターを使用できるように、取り外したケーブル類（電源コードなど）を接続します。

12 コンピューターの電源を入れます。

13 「EPSON」と表示後、「CMOS Checksum Bad」と表示されたら、**F1** を押して、BIOS Setup ユーティリティを起動します。

14 「Exit」メニュー画面 - 「Load Setup Defaults（初期値に戻す）」を実行します。

15 日付、時刻やそのほか変更の必要のある項目の再設定を行います。

16 **F10** を押して BIOS Setup ユーティリティを終了します。

Windows回復環境(Windows RE)を使う

本機のHDD内とWindows 7リカバリーDVDには、「Windows回復環境 (Windows RE)」が設定されています。Windows REを使用すると、不具合に対する対処を行うことができます。

※ Windows XPの場合、この機能はありません。

Windows REの項目

Windows REには、次の項目があります。

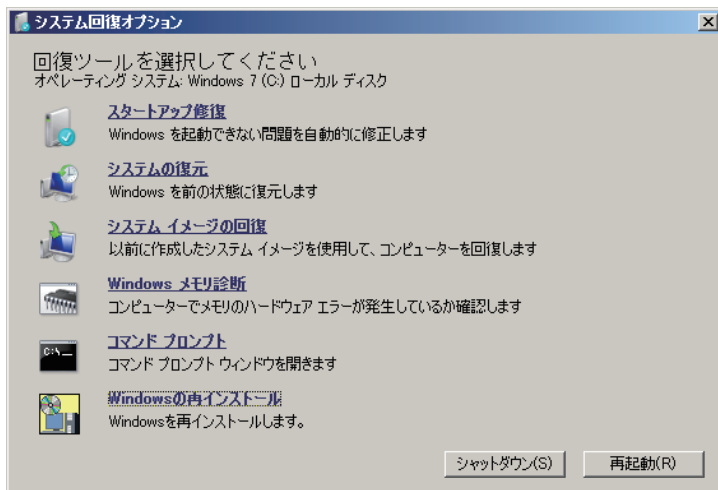

<イメージ>

● スタートアップ修復

Windowsを起動できない問題を自動的に修正します。Windowsが起動できないときは、まずスタートアップ修復を行ってみてください。問題が解決しない場合は、「システムイメージの回復」を行ってください。

● システムの復元

コンピューターの状態を以前の状態（復元ポイントを作成した時点の状態）に戻します。Windowsの動作が不安定な場合に行ってみてください。

 p.73 「システムの復元」

問題が解決しない場合は、「システムイメージの回復」を行ってください。

● システムイメージの回復

事前にシステムイメージを保存しておいた場合は、Windowsやソフトウェアを、システムイメージ保存時の状態まで一度にリカバリーすることができます。

※再インストールと同様、保存されているデータは消去されます。事前にバックアップを行ってください。

システムイメージの回復については、次の場所をご覧ください。



「PCお役立ちナビ」－「トラブル解決」－「Windowsの操作」－「バックアップ」
－「システムイメージの作成を使ってバックアップを行う方法」

● Windows メモリ診断

メモリーにハードウェアエラーが発生しているかどうかを確認します。

● コマンドプロンプト

コマンドプロンプトウィンドウを開きます。

「システム回復オプション」画面が表示されたら

Windows に不具合が起きると、HDD 内の Windows RE が自動的に起動し、「システム回復オプション」画面が表示されます。

「システム回復オプション」画面が表示されたら、次の手順で Windows RE の項目を表示させ、対処を行います。

- 1 「システム回復オプション」画面が表示されたら、[次へ] をクリックします。
- 2 「回復オプションにアクセスするには…」と表示されたら、「ユーザー名」を選択し、パスワードを設定していた場合には「パスワード」にパスワードを入力して [OK] をクリックします。
- 3 「回復ツールを選択してください」と表示されたら、実行したい項目をクリックします。以降は、画面の指示に従って作業を行ってください。

 p.78 「Windows RE の項目」

HDD 内の Windows RE を手動で起動する

HDD 内の Windows RE は、手動で起動することもできます。

手動で起動する方法は、次のとおりです。

- 1 コンピューターの電源を切り、20 秒程放置してから、電源を入れます。
- 2 「EPSON」と表示され、消えた直後に **F8** を「トン、トン、トン・・・」と連続的に押します。
- 3 「詳細ブートオプション」画面が表示されたら、「コンピューターの修復」を選択し、 を押します。
- 4 「システム回復オプション」画面が表示されたら、[次へ] をクリックします。
- 5 「回復オプションにアクセスするには…」と表示されたら、「ユーザー名」を選択し、パスワードを設定していた場合には、「パスワード」にパスワードを入力して、[OK] をクリックします。
- 6 「回復ツールを選択してください」と表示されたら、実行したい項目をクリックします。以降は、画面の指示に従って作業を行ってください。

 p.78 「Windows RE の項目」

DVD の Windows RE を使用する

Windows RE は本機に添付の「Windows 7 リカバリー DVD」にも収録されています。HDD 内に設定されている Windows RE を消去してしまった場合などに使用してください。DVD に収録されている Windows RE の起動方法は、次のとおりです。

- 1** 「Windows 7 リカバリー DVD」を光ディスクドライブにセットして、コンピューターを再起動します。
- 2** 「EPSON」と表示後、黒い画面に「Press any key to boot from CD or DVD.」と表示されたら、どれかキーを押します。
- 3** 「システム回復オプション」画面が表示されたら、[次へ] をクリックします。
- 4** オペレーティングシステムの一覧が表示されたら、[次へ] をクリックします。
- 5** 「回復ツールを選択してください」と表示されたら、実行したい項目をクリックします。以降は、画面の指示に従って作業を行ってください。

 p.78 「Windows RE の項目」

システム診断ツールを使う

システム診断ツールを使うと、ハードウェアに不具合が発生しているかどうかを診断することができます。

システム診断ツールの種類

システム診断ツールには、次の 2 種類があります。

- PC お役立ちナビから起動するシステム診断ツール
PC お役立ちナビからシステム診断を行うことができます。Windows を起動できる場合に使用します。
- DVD から起動するシステム診断ツール
Windows が起動できない場合に、「ドライバー DVD」からツールを起動してシステム診断を行います。

システム診断を実行する

Windows を起動できる場合とできない場合で、システム診断の実行方法は異なります。

Windows を起動できる場合

PC お役立ちナビからシステム診断を行います。
実行方法は、次のとおりです。

- 1 デスクトップ上の「PC お役立ちナビ」アイコンをダブルクリックします。



< PC お役立ちナビアイコン >

- 2 PC お役立ちナビが起動したら、[トラブル解決] - [システム診断ツール起動] をクリックします。
- 3 「ユーザーアカウント制御」画面が表示された場合は、[はい] をクリックします。
- 4 システム診断ツールが起動したら、診断したい項目をクリックします。
該当項目の診断が開始されます。
- 5 診断が終了したら、診断結果を確認します。
「Passed」と表示された場合、ハードウェアは正常に動作しています。
「Failed」と表示された場合は、該当項目に不具合がある可能性があります。
[別冊](#) 『サポート・サービスのご案内』をご覧ください。

Windows を起動できない場合

「ドライバー DVD」からシステム診断ツールを起動します。
実行方法は、次のとおりです。

- 1 ドライバーDVDを光ディスクドライブにセットして、コンピューターを再起動します。
- 2 黒い画面の中央に「EPSON」と表示され、消えた後、「Kernel Loading・・・ Press any key to run PC TEST」と表示されたら、どれかキーを押します。
システム診断ツールが起動し、自動的に診断が開始します。
- 3 診断が終了したら、診断結果を確認します。
「F」が表示された場合は、表示された項目に不具合がある可能性があります。[別冊](#) 『サポート・サービスのご案内』をご覧ください。
- 4 光ディスクドライブからドライバーDVDを取り出し、電源を切ります。
これでシステム診断は完了です。

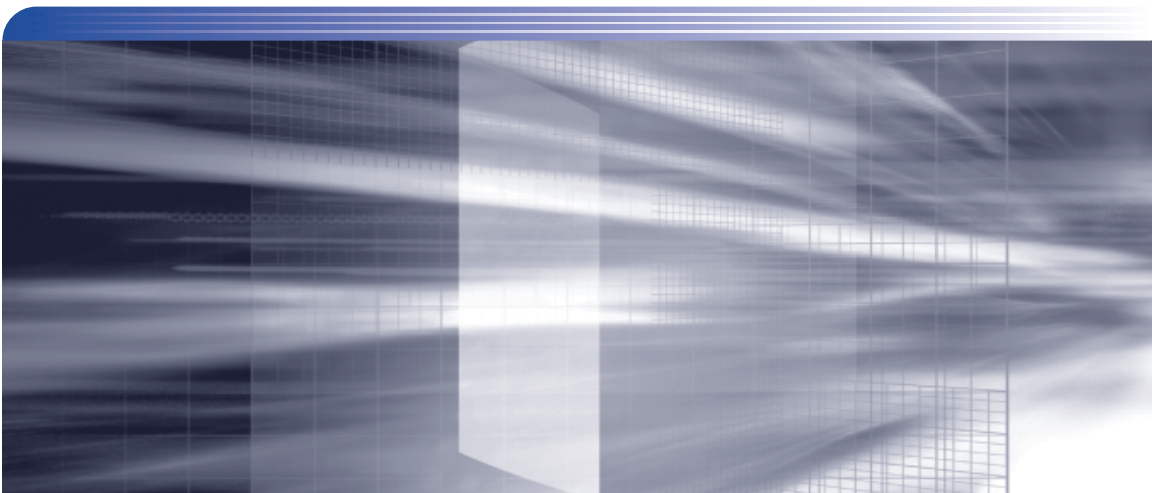

付録

本機の仕様やマニュアルの表記方法などについて説明します。

各部の名称	84
添付されているソフトウェア	86
機能仕様一覧	88
マニュアルの読み方	89

各部の名称

本体前面

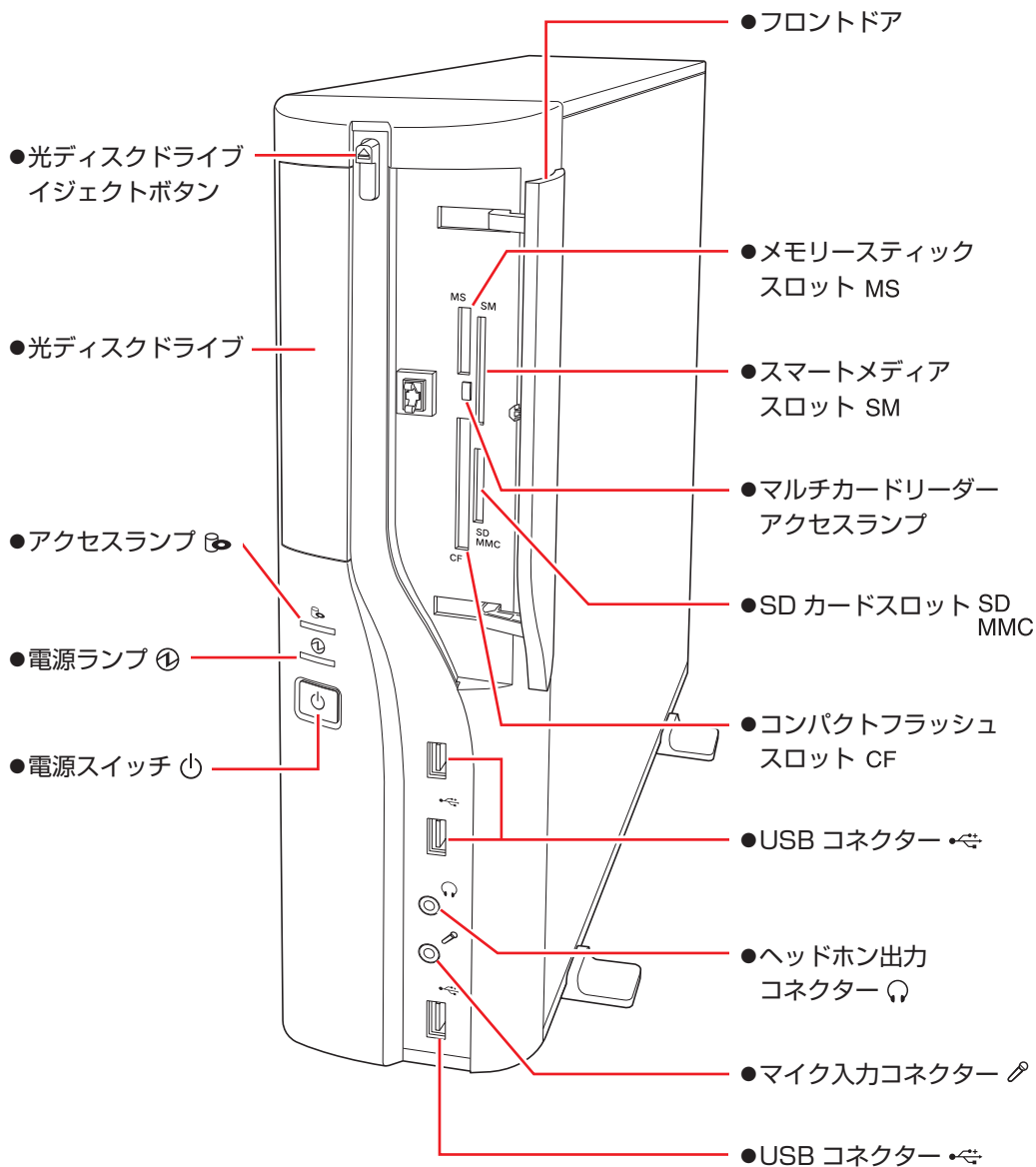

本体背面

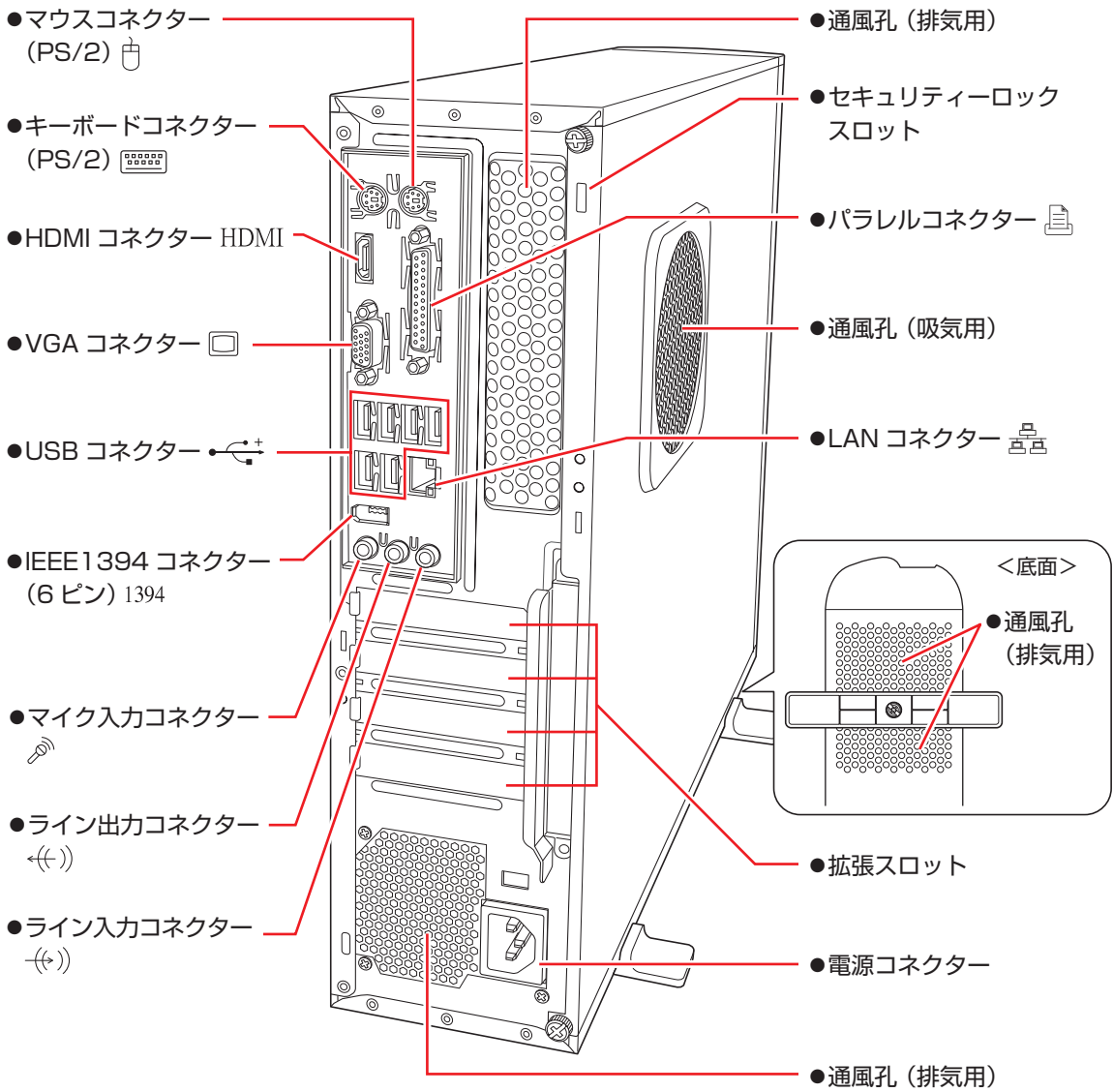

添付されているソフトウェア

本機に添付されているソフトウェアについて説明します。

本機にインストールされているソフトウェア

次のソフトウェアは、購入時、本機にインストールされています。

本機にインストールされているソフトウェア	インストール用データの収録場所
<ul style="list-style-type: none">● Windows 7 本機のオペレーティングシステム (OS) です。	 Windows 7 リカバリー DVD
<ul style="list-style-type: none">● 本体ドライバー<ul style="list-style-type: none">• チップセットドライバー マザーボード上のデバイスを使用するためのドライバーです。• Intel Management Engine ドライバー マザーボード上のデバイスを使用するためのドライバーです。• Intel Matrix Storage Manager Windows 上で HDD の状態を確認するためのユーティリティです。• ビデオドライバー マザーボード上の画面表示機能を使用するためのドライバーです。• サウンドドライバー マザーボード上のサウンド機能を使用するためのドライバーです。• ネットワークドライバー マザーボード上のネットワーク機能を使用するためのドライバーです。• Java2 Runtime Environment Java アプリケーションを実行するためのソフトウェアです。• PC お役立ちナビ コンピューターの情報を簡単に検索できるサポートツールです。 システム診断ツールも含まれています。	 ドライバー DVD
<ul style="list-style-type: none">● Adobe Reader PDF (Portable Document Format) 形式のファイルを表示したり、印刷したりするためのソフトウェアです。	
<ul style="list-style-type: none">● Windows Live Suite 「Windows Live メール」など、複数のソフトウェアを含むパッケージです。	
<ul style="list-style-type: none">● マカフィー・PC セキュリティセンター 90 日期間限定版 ウイルス駆除機能、不正アクセス防止機能などを備えたセキュリティソフトウェアです。危険なサイトへのアクセスを防ぐ Web セーフティーツール「マカフィー・サイトアドバイザープラス」も含まれています。 購入時の選択によっては、インストールされていません。	
<ul style="list-style-type: none">● WinDVD DVD VIDEO を再生するためのソフトウェアです。	 WinDVD CD-ROM
<ul style="list-style-type: none">● Nero 9 Essentials (書き込み機能のある光ディスクドライブ搭載時) 光ディスクメディアに書き込みを行うためのソフトウェアです。	 Nero 9 Essentials CD-ROM

必要に応じてインストールするソフトウェア

次のソフトウェアは、購入時、本機にインストールされていません。必要に応じてインストールしてください。

必要に応じてインストールするソフトウェア	インストール用データの収録場所
<ul style="list-style-type: none">●i-フィルター 5 30 日版 インターネット上の有害な Web ページへのアクセスを制限する Web フィルタリングソフトウェアです。	 ドライバー DVD
<ul style="list-style-type: none">●JWord Plugin Internet Explorer のアドレスバーから、日本語でインターネットを検索するためのソフトウェアです。	
<ul style="list-style-type: none">●goo スティック Internet Explorer のツールバーに、検索サービス「goo」の検索ボックスを追加するためのソフトウェアです。	
<ul style="list-style-type: none">●WDLC フォトガジェット デスクトップ上で写真を閲覧・管理するためのソフトウェアです。Windows 7 Home Premium の場合は、購入時にインストールされています。	
<ul style="list-style-type: none">●セキュリティーチップユーティリティ セキュリティーチップ (TPM) の設定を行うためのユーティリティです。	

その他のソフトウェア

次のソフトウェアは、DVD から起動して実行します。インストールは必要ありません。

その他のソフトウェア	ソフトウェアの収録場所
<ul style="list-style-type: none">●システム診断ツール 本機の調子が悪いときにシステム診断を行うためのツールです。HDD 内のデータを消去することもできます。	 ドライバー DVD

機能仕様一覧

型番		MR4000
CPU	プロセッサ	インテル Core i7 プロセッサ、インテル Core i5 プロセッサ、インテル Core i3 プロセッサ、インテル Pentium プロセッサ (種類は購入時の選択による)
	ソケット	LGA1156 Socket
チップセット		インテル H57 Express
BIOS		AMI BIOS
メインメモリー	メモリー	PC3-10600 (DDR3-1333 SDRAM) を使用して Windows 7 32 ビット版 : 最大 4GB まで搭載可能 (システム上利用できるのは約 3GB まで) Windows 7 64 ビット版 : 最大 8GB まで搭載可能
	スロット	DIMM スロット (240 ピン) × 4 (同容量 2 枚 1 組で使用の場合、デュアルチャネルで動作)
ビデオ機能	コントローラー	インテル Graphics Media Accelerator HD
	メモリー (メインメモリーと共用)	メインメモリー 1GB 時最大 219MB、メインメモリー 2GB 時最大 731MB、メインメモリー 4GB 時最大 1696MB、メインメモリー 8GB 時最大 1696MB 使用
	表示解像度 (最大) *1	1600 × 1200、1920 × 1200 (ワイドディスプレイ接続時のみ) True Color 32 ビット (約 1,677 万色)
HDD		シリアル ATA300MB/s 対応 3.5 型 HDD (容量、台数は購入時の選択による)
光ディスクドライブ		シリアル ATA 対応 5.25 型光ディスクドライブ (種類・台数は購入時の選択による)
マルチカードリーダー*2		コンパクトフラッシュ、SD メモリーカード (SDHC 対応)、マルチメディアカード、メモリースティック、スマートメディアに対応
サウンド機能		インテル ハイ・デフィニション・オーディオ対応 Realtek 製 ALC662 コントローラー
ネットワーク機能		1000Base-T/100Base-TX/10Base-T 対応 インテル製 82578DC コントローラー
マウス/キーボード		購入時の選択による
インタフェース	USB	9 (前面 × 3、背面 × 6) : USB2.0
	IEEE1394	1 : 6 ピン
	LAN	1 : RJ-45
	サウンド	前面 : ヘッドホン出力 × 1、マイク入力 × 1 背面 : ライン入力 × 1、ライン出力 × 1、マイク入力 × 1
	ディスプレイ	2 (HDMI × 1、VGA × 1) : HDMI 19 ピン、VGA ミニ D-SUB 15 ピン
	キーボード	1 : PS/2 互換 ミニ DIN 6 ピン
	マウス	1 : PS/2 互換 ミニ DIN 6 ピン
	パラレル	1 : セントロニクス社準拠 D-SUB25 ピンマルチモード双方向 ECP/EPP サポート
	シリアル(オプション)	1 : RS-232C 準拠 D-SUB 9 ピン
eSATA (オプション)	1 : 7 ピン	
ドライブベイ	5.25 型ドライブベイ	1
	3.5 型 HDD ベイ	2
拡張スロット	PCI Express x16	1 : ボード長 170 × 幅 69mm まで
	PCI Express x4	1 : ボード長 170 × 幅 69mm まで
	PCI 2.2	2 : ボード長 170 × 幅 64mm まで
セキュリティーチップ (TPM)		TPM1.2 対応 Infineon SLB9635TT1.2 コントローラー
外形寸法 (幅 × 奥行 × 高さ)		98 × 405 × 357mm (スタンド・突起部を除く)
質量		約 8.0kg (基本構成時)
電源		AC100V ± 10% (50/60Hz) 容量 : 275W
消費電力*3	32 ビット時	393W (最大) / 47.9W (通常時) / 4.6W (スリープ時) / 3.4W (電源 OFF 時)
	64 ビット時	393W (最大) / 51.8W (通常時) / 4.7W (スリープ時) / 3.4W (電源 OFF 時)
動作環境		動作温度 : 10 ~ 35℃、動作湿度 : 20 ~ 80% (ただし、結露しないこと)

*1 本機に搭載されたビデオコントローラーの出力解像度であり、接続するディスプレイの仕様によっては表示できない場合があります。

*2 メモリースティック PRO には対応していません。

*3 代表的な部品構成での測定値です。価は利用状況 / 部品構成により変化します。

マニュアルの読み方

本製品の仕様とカスタマイズ

本製品は、ご購入時にお客様が選択されたオプションによって、仕様がカスタマイズされています。CPUの種類・メモリー容量・光ディスクドライブなど、選択された仕様に合わせて、お客様オリジナルのコンピューターとして組み立て、納品されています。

本書で記載しているコンピューターの製品仕様

本書では特に記載がない限り、下記の製品仕様で説明を行っています。お客様が購入された製品の仕様が下記と異なる場合、それらの使用方法やドライバーのインストール方法などは、購入時に選択された各装置のマニュアルを参照してください。

メモリー	: 1組 (2枚)
HDD	: 1台
光ディスクドライブ	: 1台
マルチカードリーダー	: 1台
ディスプレイ機能	: マザーボードの機能を使用
ネットワーク機能	: マザーボードの機能を使用
サウンド機能	: マザーボードの機能を使用

仕様によって必要なマニュアル

本製品の操作に必要なマニュアルは、お客様が選択された仕様によって、「ユーザーズマニュアル」(本書)とは別に提供されている場合があります。



お使いになる仕様によって必要となるマニュアルは、下記のとおり別冊や電子マニュアルなどの形式で提供されていますので、ご確認ください。

- 本製品に同梱されている別冊マニュアル
- CD-ROMなどに収録されている電子マニュアル (PDF ファイルなど)
- コンピューターに収録されている電子マニュアル (「PC お役立ちナビ」 - 「マニュアルびゅうわ」から閲覧)

マニュアル中の表記











安全に関する記号

本書では次のような記号を使用しています。

 警告	この表示を無視して、誤った取り扱いをすると、人が死亡または重傷を負う可能性が想定される内容を示しています。
 注意	この表示を無視して、誤った取り扱いをすると、人が傷害を負う可能性が想定される内容および物的損害のみの発生が想定される内容を示しています。

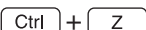

一般情報に関する記号

本書では、次のような一般情報に関する記号を使用しています。

 制限	制限事項です。 機能または操作上の制限事項を記載しています。
 参考	参考事項です。 覚えておくと便利なことを記載しています。
	操作手順です。 ある目的の作業を行うために、番号に従って操作します。
	手順が次ページに続くことを示します。
	 で囲んだマークはキーボード上のキーを表します。  は Enter キーを表します。また、  は  のことです。このように必要な部分のみを記載しているため、キートップに印字された文字とは異なる場合があります。
	+の前のキーを押したまま+の後のキーを押します。 この例では、  を押したまま  を押します。

参照先に関する記号

本書では、次のような参照先に関する記号を使用しています。

	本書内の参照ページを示します。
	別冊子を示します。
「 」	冊子の名称を示します。 例) 『サポート・サービスのご案内』
	サポートツール「PC お役立ちナビ」を示します。

名称の表記

本書では、本機で使用する製品の名称を次のように表記しています。

HDD	ハードディスクドライブ
FD	フロッピーディスク
FDD	フロッピーディスクドライブ
光ディスクメディア	CD メディア、DVD メディア、Blu-ray Disc メディアなど
光ディスクドライブ	光ディスクメディアを使用するためのドライブの総称
メモリーカード	メモリースティック、マルチメディアカード、SD メモリーカード、スマートメディア、コンパクトフラッシュの総称

オペレーティングシステム (OS) に関する表記

本書では、オペレーティングシステム (OS) の名称を次のように略して表記します。

Windows 7 32 ビット版	Windows 7 [®] Ultimate 32 ビット版 Windows 7 [®] Professional 32 ビット版 Windows 7 [®] Home Premium 32 ビット版
Windows 7 64 ビット版	Windows 7 [®] Ultimate 64 ビット版 Windows 7 [®] Professional 64 ビット版 Windows 7 [®] Home Premium 64 ビット版

HDD 容量の記載

本書では、HDD 容量を 1GB (ギガバイト) = 1000MB として記載しています。

メモリー容量の記載

本書では、メモリー容量を 1GB (ギガバイト) = 1024MB として記載しています。

Windows の画面表示に関する記載方法

デスクトップ画面

本書では、Windows の画面に表示される各箇所の名称を次のように記載しています。

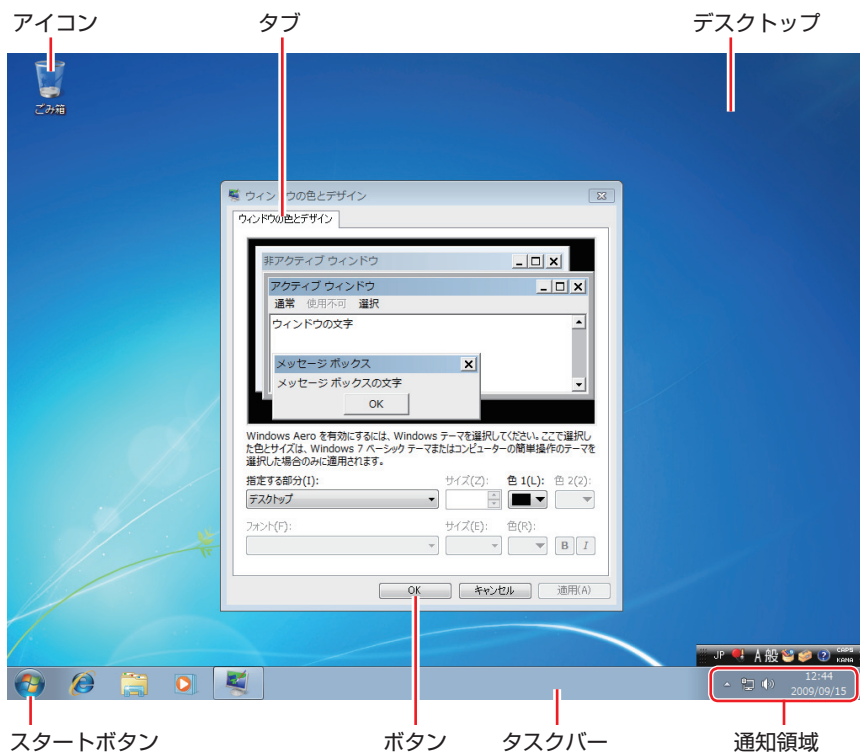

ボタン

ボタンは [] で囲んで記載しています。

例)  : [OK]

スタートメニュー

スタートメニューのボタン類は、次のように記載しています。

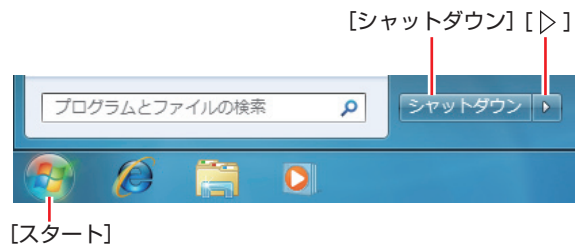

画面操作

本書では、Windows の画面上で行う操作手順を次のように記載しています。

●記載例

[スタート] - 「すべてのプログラム」 - 「Internet Explorer」 をクリックします。

●実際の操作

- 1 [スタート] をクリックします。
- 2 表示されたメニューから「すべてのプログラム」をクリックします。
- 3 表示されたメニューから「Internet Explorer」をクリックします。

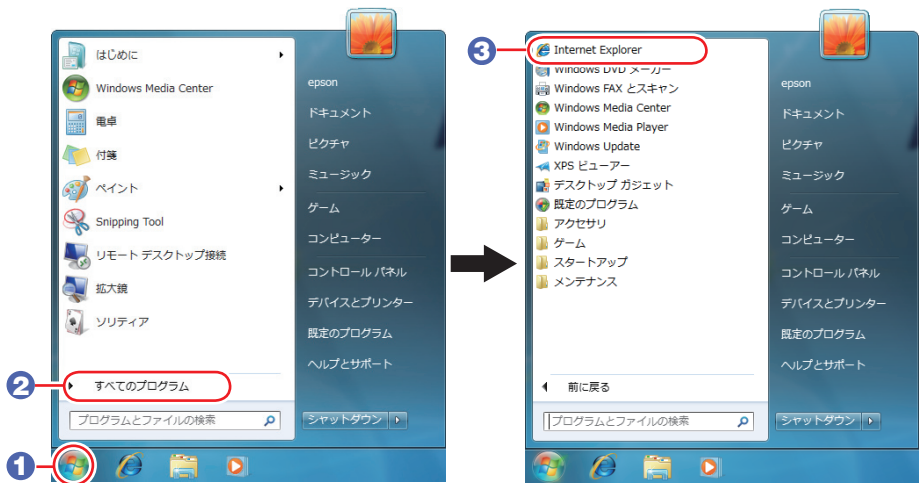

※表示される項目は、システム構成によって異なります。

コントロールパネル

本書では、コントロールパネルの表示が、「カテゴリ」であることを前提に記載しています。



<表示方法：カテゴリ>

使用限定について

本製品は、OA 機器として使用されることを目的に開発・製造されたものです。

本製品を航空機・列車・船舶・自動車などの運行に直接関わる装置・防災防犯装置・各種安全装置など機能・精度などにおいて高い信頼性・安全性が必要とされる用途に使用される場合は、これらのシステム全体の信頼性および安全性維持のためにフェールセーフ設計や冗長設計の措置を講じるなど、システム全体の安全設計にご配慮頂いた上で本製品をご使用ください。

本製品は、航空宇宙機器、幹線通信機器、原子力制御機器、生命維持に関わる医療機器、24 時間稼働システムなど極めて高い信頼性・安全性が必要とされる用途への使用は意図しておりませんので、これらの用途にはご使用にならないでください。

本製品を日本国外へ持ち出す場合のご注意

本製品は日本国内でご使用いただくことを前提に製造・販売しております。したがって、本製品の修理・保守サービスおよび不具合などの対応は、日本国外ではお受けできませんのでご了承ください。また、日本国外ではその国の法律または規制により、本製品を使用できないこともあります。このような国では、本製品を運用した結果罰せられることがあります。当社といたしましては一切責任を負いかねますのでご了承ください。

電波障害について

この装置は、クラス B 情報技術装置です。この装置は、家庭環境で使用することを目的としていますが、この装置がラジオやテレビジョン受信機に近接して使用されると、受信障害を引き起こすことがあります。取扱説明書に従って正しい取り扱いをしてください。

瞬時電圧低下について

本製品は、落雷等による電源の瞬時電圧低下に対し不都合を生じることがあります。

電源の瞬時電圧低下対策としては、交流無停電電源装置等を使用されることをおすすめします。（社団法人電子情報技術産業協会のパーソナルコンピューターの瞬時電圧低下対策規格に基づく表示）

有寿命部品について

当社のコンピューターには、有寿命部品（液晶ディスプレイ、ハードディスク、冷却用ファンなど）が含まれています。有寿命部品の交換時期の目安は、使用頻度や条件により異なりますが、本製品を通常使用した場合、1 日約 8 時間、1 ヶ月で 25 日間のご使用で約 5 年です。

上記目安はあくまで目安であって、故障しないことや無料修理をお約束するものではありません。

なお、長時間連続使用など、ご使用状態によっては早期にあるいは製品の保証期間内であっても、部品交換（有料）が必要となります。

JIS C 61000-3-2 適合品

本製品は、高調波電流規格 JIS C 61000-3-2 に適合しております。

電源の入力波形は、正弦波のみをサポートしています。

パソコン回収について

当社では、不要になったパソコンの回収・再資源化を行っています。

PC リサイクルマーク付きの当社製パソコンおよびディスプレイは、ご家庭から廃棄する場合、無償で回収・再資源化いたします。

パソコン回収の詳細は下記ホームページをご覧ください。



<http://shop.epson.jp/pcrecycle/>

著作権保護法について

あなたがビデオなどで録画・録音したものは、個人として楽しむなどのほかは、著作権法上、権利者に無断で使用することはできません。

テレビ・ラジオ・インターネット放送や市販の CD・DVD・ビデオなどで取得できる映像や音声は、著作物として著作権法により保護されています。個人で楽しむ場合に限り、これらに含まれる映像や音声を録画または録音することができますが、他人の著作物を収録した複製物を譲渡したり、他人の著作物をインターネットのホームページなどに掲載（改編して掲載する場合も含む）するなど、私的範囲を超えて配布・配信する場合は、事前に著作権者（放送事業者や実演家などの隣接権者を含む）の許諾を得る必要があります。著作権者に無断でこれらの行為を行うと著作権法に違反します。

また、実演や興行、展示物などのうちには、個人として楽しむなどの目的であっても、撮影を制限している場合がありますのでご注意ください。

ご注意

1. 本書の内容の一部、または全部を無断で転載することは固くお断りいたします。
2. 本書の内容および製品の仕様について、将来予告なしに変更することがあります。
3. 本書の内容は万全を期して作成いたしました。が、万一誤り・お気づきの点がございましたら、ご連絡ください。よろしくお願いいたします。
4. 運用した結果の影響につきましては、3 項にかかわらず責任を負いかねますのでご了承ください。

商標について

- Microsoft、Windows、Windows 7、Windows Live、BitLocker、Internet Explorer、Hotmail、Silverlight、MSN、Outlook は、米国 Microsoft Corporation の米国およびその他の国における商標または登録商標です。
- Intel、インテル、Intel ロゴ、Intel Core は、アメリカ合衆国およびその他の国における Intel Corporation の商標です。
- PS/2 は International Business Machines の登録商標です。
- McAfee およびマカフィーは、米国法人 McAfee, Inc. またはその関連会社の米国またはその他の国における商標または登録商標です。
- Adobe、Adobe ロゴ、Reader は、Adobe Systems Incorporated（アドビシステムズ社）の米国ならびに他の国における商標または登録商標です。
- Memory Stick、マジックゲート、Memory Stick のロゴは、ソニー株式会社の商標です。
- Multi Media Card™ は、ドイツ Infineon Technologies AG 社の商標です。
- SD ロゴは商標です。
- SmartMedia™、及びそのロゴは、株式会社 東芝の商標です。

そのほかの社名、製品名は、一般にそれぞれの会社の商標または登録商標です。

The logo graphic consists of a solid blue horizontal bar on the left, followed by three parallel diagonal lines on the right, all contained within a white rectangular frame that is open on the top and right sides.

shop.epson.jp