

EPSON

Endeavor NY2300S

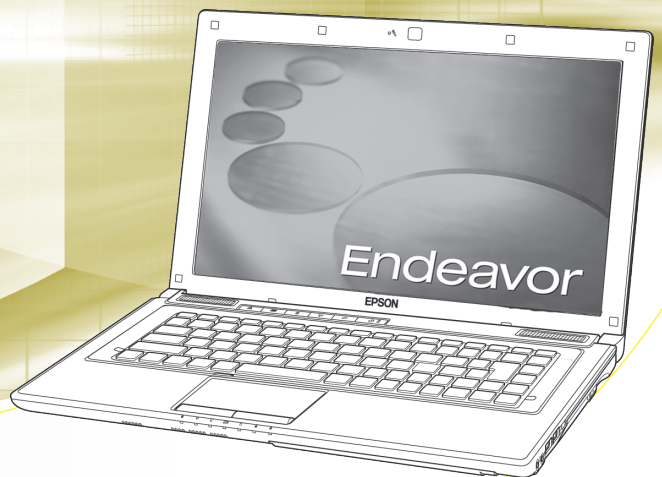

ユーザーズマニュアル

Windows 8

ご使用前に

- コンピューターをご使用の際は、必ず「マニュアル」をよくお読みの上、正しくお使いください。

情報マップ (知りたい情報はどこにある?)

本機に関する情報は、次の場所で見ることができます。

購入時

使いはじめ

使いこなしたいとき

困ったとき

故障したとき

やりたいこと

- 本機の添付品を知りたい
- Windowsをセットアップしたい

- 本機を設置したい

- インターネット/メールをしたい
- Windowsの操作方法を知りたい
- 用語を調べたい

- アプリの操作方法を知りたい
- 周辺機器(プリンター、デジタルカメラなど)を使いたい

- オプション製品(マウス、アプリなど)を使いたい

- 光ディスクメディア、メモリーカードを使いたい **p.48、55**



- 無線LANに接続したい **p.86**
- Bluetooth機能を使いたい **p.100**



- セキュリティー設定をしたい **p.106**



- USB機器を接続したい **p.58**

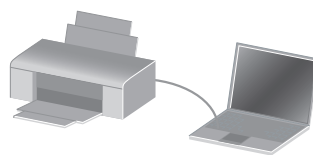

- インストールされているドライバーやアプリを知りたい **p.23**

- 画面表示やサウンドの設定をしたい **p.60、71**

- 省電力で使いたい **p.113**

- UEFIの設定を変更したい **p.129**

- メモリーを増設したい **p.120**

- HDD領域を変更したい **p.167**

- 再インストールをしたい **p.147**

- 本機の仕様を知りたい **p.171**

- トラブルを解決したい **p.154**

- システム診断をしたい **p.163**

- サポート・サービス情報を知りたい

- 修理を依頼したい



紙マニュアル

紙で添付されている情報です。



PC お役立ちナビ

コンピューターの画面で見る電子の情報です。

情報の場所



『スタートアップガイド』



【お役立ち】



オプション製品のマニュアル



ユーザーズマニュアル(本書)

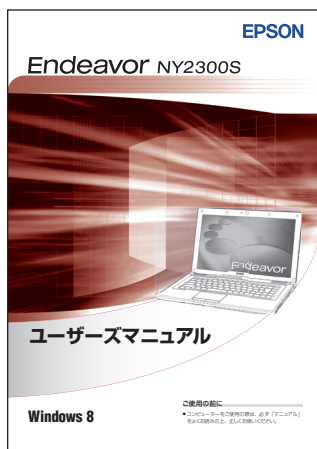

PCお役立ちナビ p.4

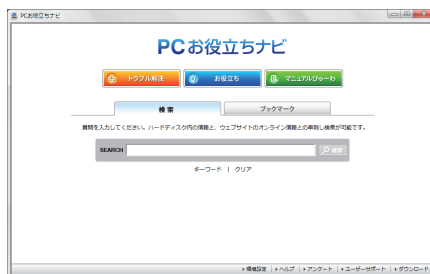

【トラブル解決】



『サポート・サービスのご案内』

知りたい情報はこれで検索！ PC お役立ちナビ

本機には、知りたい情報を簡単に検索できるサポートツール「PC お役立ちナビ」が搭載されています。困ったときや、役立つ情報を知りたいときなどにお使いください。最新のUEFI やドライバーもダウンロードできます。

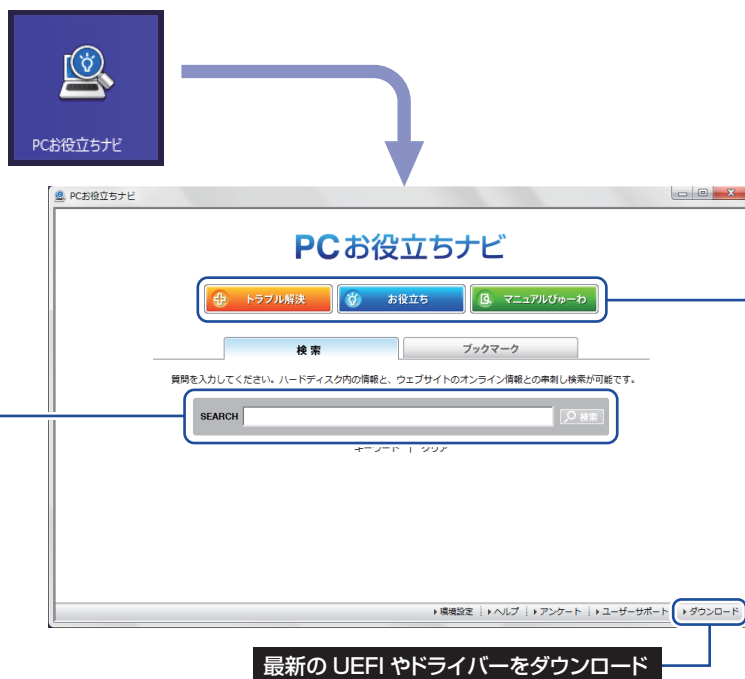

① 検索をする

TOPページから
検索実行

本機に収録されている情報+ユーザーサポート
ページのオンライン情報を一度に検索

※本機に収録されている情報 = サポートコンテンツ・マニュアル (PDF)・ヘルプなど
※インターネットに接続していない場合は、本機に収録されている情報のみを検索します。

① 見たい項目
を選択

検索結果

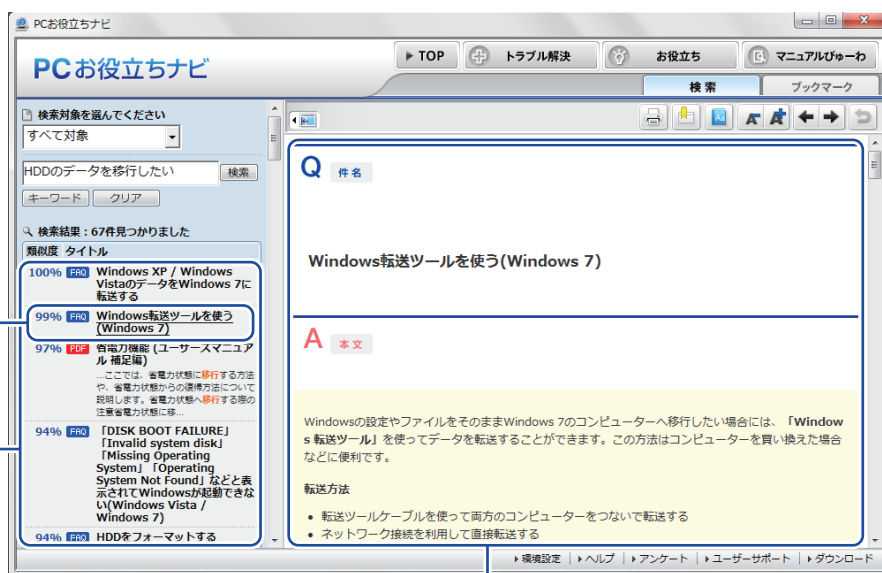

②内容が表示される

② おすすめコンテンツ・マニュアルを見る

トラブル解決

トラブル解決に役立つ情報や、システム診断ツールを収録しています。

システム診断
を実行

①トラブルの種類
を選択

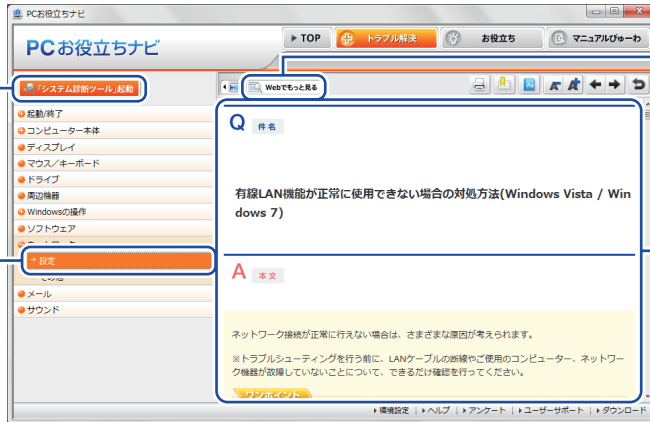

もっと情報が見たい
とき→Webへ

②内容が表示される

お役立ち

コンピューターの便利な使い方や、役立つ情報を収録しています。

①情報の分類を
選択

②見たい項目を
選択



もっと情報が見たい
とき→Webへ

[お役立ち]内の
情報を検索

③内容が表示される

マニュアルびゅーわ

本機に添付されているマニュアルのPDFデータを収録しています。

①見たいマニュアル
を選択

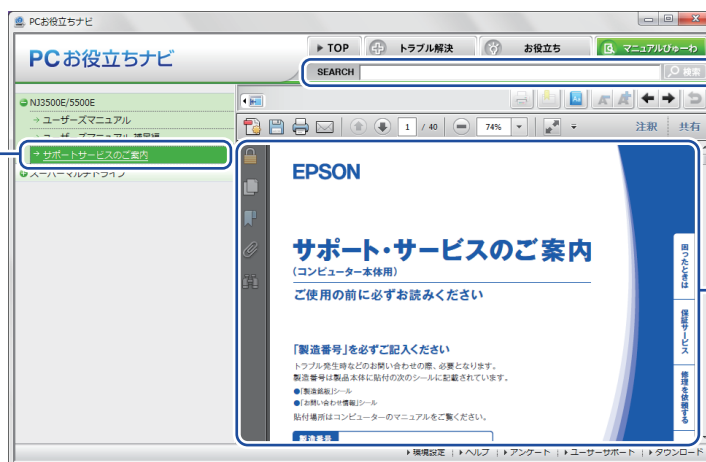

[マニュアルびゅーわ]
内の情報を検索

②マニュアル(PDF)
が表示される

<イメージ>

目次

ご使用の前に

製品保護上の注意.....	10
無線 LAN 使用時のセキュリティーに関する注意.....	13
マニュアルの読み方.....	14
各部の名称.....	20
添付されているアプリ.....	23

1 コンピューターの基本操作

AC アダプター / バッテリーパックを使う.....	26
タッチパッドを使う.....	34
キーボードを使う.....	39
HDD の概要.....	46
光ディスクメディアを使う.....	48
メモリーカードを使う.....	55
USB 機器を使う.....	58
画面表示機能.....	60
外付けディスプレイを使う.....	63
サウンド機能.....	71
ネットワーク機能 (有線 LAN).....	78
無線 LAN 機能.....	86
Bluetooth 機能を使う.....	100
インターネットを使用する際のセキュリティー対策... ..	106
省電力機能.....	113
そのほかの機能.....	118

2 装置の増設・交換

増設・交換できる装置.....	120
メモリーの装着.....	121
外付け可能な周辺機器.....	128

3 UEFI の設定

UEFI の設定を始める前に.....	130
UEFI Setup ユーティリティーの操作.....	131
UEFI Setup ユーティリティーの設定項目.....	141

4

再インストール

再インストールの前に.....	148
PCをリフレッシュする.....	149
すべてを削除してWindowsを再インストールする...	150

5

困ったときは

トラブルが発生したら.....	154
起動・画面表示できないときは.....	156
トラブル時に効果的な対処方法.....	159

付録

お手入れ.....	166
HDD領域の変更.....	167
コンピューターを廃棄するときは.....	170
機能仕様一覧.....	171



ご使用前に

本機を使い始める前に知っておいていただきたい事項や、取り扱い上の注意などを説明します。

製品保護上の注意.....	10
無線 LAN 使用時のセキュリティーに関する注意...	13
マニュアルの読み方.....	14
各部の名称.....	20
添付されているアプリ.....	23

製品保護上の注意

使用・保管時の注意

コンピューター（本機）は精密な機械です。次の注意事項を確認して正しく取り扱ってください。取り扱いを誤ると、故障や誤動作の原因となります。

特に指定のない限り、注意事項は、本体および AC アダプターやバッテリーパックなどの同梱品に適用されます。

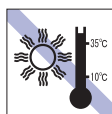

温度が高すぎる所や、低すぎる所には置かないでください。また、急激な温度変化も避けてください。

故障、誤動作の原因となります。適切な温度の目安は 10℃～35℃です。



直射日光の当たる所や、発熱器具（暖房器具や調理器具など）の近くなど、高温・多湿となる所には置かないでください。

故障、誤動作の原因となります。

また、直射日光などの紫外線は、変色の原因となります。

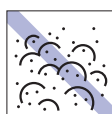

ホコリの多い所には置かないでください。故障、誤動作の原因となります。



テレビやラジオ、磁石など、磁界を発生するものの近くに置かないでください。

誤動作やデータ破損の原因となることがあります。逆に、本機の影響でテレビやラジオに雑音が入ることもあります。



本機の汚れを取るときは、ベンジン、シンナーなどの溶剤を使わないでください。変色や変形の可能性があります。

柔らかい布に中性洗剤を適度に染み込ませて、軽く拭き取ってください。



電源コードが抜けやすい所（コードに足が引っかかりやすい所や、コードの長さがぎりぎりの所など）に本機を置かないでください。

バッテリーパックの状態により、電源コードが抜けると、それまでの作業データがメモリー上から消えることがあります。

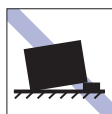

不安定な所には設置しないでください。落下したり、振動したり、倒れたりすると、本機が壊れ、故障することがあります。



他の機械の振動が伝わる所など、振動しやすい場所には置かないでください。故障、誤動作の原因となります。



無停電電源装置（UPS）を使用する場合は、正弦波出力の UPS を使用してください。正弦波出力以外の UPS を使用すると、本機が起動できなくなったり、動作が不安定になったりする場合があります。

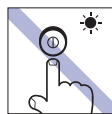

アクセスランプ点灯・点滅中は、本機の電源を切ったり、再起動したりしないでください。



本機を梱包しない状態で、遠隔地への輸送や保管をしないでください。衝撃や振動、ホコリなどから本機を守るため、専用の梱包箱に入れてください。



本機を落としたり、ぶつけたりして、衝撃を与えないでください。持ち運ぶときは、電源を切り、バッグに入れるなどして衝撃から守るようにしてください。



本機を長期間使わないときは、バッテリーパックを本機に装着したままにしないでください。液漏れを起こすことがあります。



本機の上に重い物を載せたり、強く押さえ付けたりしないでください。LCD やバックライトが破損したり、表示異常となることがあります。



LCD 画面の表面を先の尖ったもので引っかいたり、無理な力を加えたりしないでください。

LCD 画面の表面はアクリル製ですので、キズが付いたり、割れたりすることがあります。



キーボードの上などに、物（ボールペンなど）をはさんだまま、LCD ユニット（液晶ディスプレイ部）を閉じないでください。



AC アダプターはコードを持って抜き差ししないでください。

コードの断線や接触不良の原因となります。



本機の LCD ユニット（液晶ディスプレイ部）を開けた状態で、LCD ユニットを持って移動しないでください。

また、開閉可能な最大角度を超えて LCD ユニットを開かないでください。ヒンジ部分が破損します。



AC アダプターの上に乗ったり、踏みつけたり、重い物を載せるなどして、ケースを破損しないでください。

記録メディア

記録メディアは、次の注意事項を確認して正しく取り扱ってください。取り扱いを誤ると、記録メディアに収録されているデータが破損するおそれがあります。

記録メディアの種類

CD 光ディスクメディア **MC** メモリーカード

記録メディアの種類を指定していない注意事項は、すべての記録メディアに適用されます。



直射日光が当たる所、発熱器具の近くなど、高温・多湿となる場所には置かないでください。



ゴミやホコリの多い所では、使用したり保管したりしないでください。



上に物を載せないでください。



キズを付けないでください。



クリップで挟む、折り曲げるなど、無理な力をかけないでください。



アクセスランプ点灯・点滅中は、記録メディアを取り出したり、本機の電源を切ったり、再起動したりしないでください。

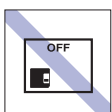

使用後は、本機にセットしたままにしたり、ケースに入れずに放置したりしないでください。



温度差の激しい場所に置かないでください。結露する可能性があります。

CD



信号面（文字などが印刷されていない面）に触れないでください。

CD



信号面（文字などが印刷されていない面）に文字などを書き込まないでください。

CD



シールを貼らないでください。

CD



レコードのように回転させて拭かないでください。

内側から外側に向かって拭いてください。

CD



レコードやレンズ用のクリーナーなどは使わないでください。

クリーニングするときは、CD 専用クリーナーを使ってください。

CD



光ディスクドライブのデータ読み取りレンズをクリーニングする CD は使わないでください。

CD



金属端子には触れないでください。

MC

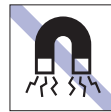

テレビやラジオ、磁石など、磁界を発生するものに近づけないでください。

MC



金属端子にホコリや水を付けしないでください。

シンナーやアルコールなどの溶剤を近づけないでください。

MC

マウス

マウスは精密な機械です。次の注意事項を確認して正しく取り扱ってください。取り扱いを誤ると、故障や誤動作の原因となります。



ゴミやホコリの多いところで使用したり、保管したりしないでください。レンズにゴミやホコリが付いたまま使用すると、誤動作の原因となります。



レンズ部分に触れないでください。



落としたり、ぶつけたりして強い衝撃を与えないでください。



持ち運びの際はマウス本体を持ってください。ケーブルを持って運ばないでください。

無線 LAN 使用時の セキュリティに関する注意

お客様の権利（プライバシー保護）に関する重要な事項です。無線 LAN を使用する前に、必ずお読みください。

無線 LAN では、LAN ケーブルを使用する代わりに、電波を利用してパソコンなどと無線 LAN アクセスポイント間で情報のやり取りを行うため、電波の届く範囲であれば自由に LAN 接続が可能であるという利点があります。

その反面、電波はある範囲内であれば障害物（壁など）を越えてすべての場所に届くため、セキュリティに関する設定を行っていない場合、以下のような問題が発生する可能性があります。

● 通信内容を盗み見られる

悪意ある第三者が、電波を故意に傍受し、

- ID やパスワードまたはクレジットカード番号などの個人情報
- メールの内容

などの通信内容を盗み見られる可能性があります。

● 不正に侵入される

悪意ある第三者が、無断で個人や会社内のネットワークへアクセスし、

- 個人情報や機密情報を取り出す（情報漏洩）
- 特定の人物になりすまして通信し、不正な情報を流す（なりすまし）
- 傍受した通信内容を書き換えて発信する（改ざん）
- コンピューターウイルスなどを流しデータやシステムを破壊する（破壊）

などの行為をされてしまう可能性があります。

本来、無線 LAN や無線 LAN アクセスポイントは、これらの問題に対応するためのセキュリティの仕組みを持っていますので、無線 LAN 製品のセキュリティに関する設定を行って製品を使用することで、その問題が発生する可能性は少なくなります。

無線 LAN 機器は、購入直後の状態においては、セキュリティに関する設定が施されていない場合があります。

したがって、お客様がセキュリティ問題発生の可能性を少なくするためには、無線 LAN や無線 LAN アクセスポイントをご使用になる前に、必ず無線 LAN 機器のセキュリティに関するすべての設定をマニュアルに従って行ってください。

なお、無線 LAN の仕様上、特殊な方法によりセキュリティ設定が破られることもあり得ますので、ご理解の上、ご使用ください。

※ セキュリティ対策を施さず、または、無線 LAN の仕様上やむを得ない事情によりセキュリティの問題が発生してしまった場合、当社は、これによって生じた損害に対する責任を負いかねます。

セキュリティの設定などについて、お客様ご自身で対処できない場合には、『サポート・サービスのご案内』をご覧ください。テクニカルセンターまでお問い合わせください。

当社では、お客様がセキュリティの設定を行わないで使用した場合の問題を十分理解した上で、お客様自身の判断と責任においてセキュリティに関する設定を行い、製品を使用することをおすすめします。

マニュアルの読み方

本製品の仕様とカスタマイズ

本製品は、ご購入時にお客様が選択されたオプションによって、仕様がカスタマイズされています。

仕様によって必要なマニュアル

本製品の操作に必要なマニュアルは、お客様が選択された仕様によって、「ユーザーズマニュアル」（本書）とは別に提供されている場合があります。



お使いになる仕様によって必要となるマニュアルは、下記のとおり別冊や電子マニュアルなどの形式で提供されていますので、ご確認ください。

- 本製品に同梱されている別冊マニュアル
- CD-ROM などに収録されている電子マニュアル
- [PC お役立ちナビ] – [マニュアルびゅーわ] に収録されている電子マニュアル

マニュアル中の表記















安全に関する記号

本書では次のような記号を使用しています。

	この表示を無視して、誤った取り扱いをすると、人が死亡または重傷を負う可能性が想定される内容を示しています。
	この表示を無視して、誤った取り扱いをすると、人が傷害を負う可能性が想定される内容および物的損害のみの発生が想定される内容を示しています。





一般情報に関する記号

本書では、次のような一般情報に関する記号を使用しています。

	制限事項です。 機能または操作上の制限事項を記載しています。
	参考事項です。 覚えておくと便利なことを記載しています。
 	操作手順です。 ある目的の作業を行うために、番号に従って操作します。
	手順が次ページに続くことを示します。
	 で囲んだマークはキーボード上のキーを表します。  は Enter キーを表します。また、  は  のことです。このように必要な部分のみを記載しているため、キートップに印字された文字とは異なる場合があります。
 + 	+の前のキーを押したまま+の後のキーを押します。 この例では、  を押したまま  を押します。

参照先に関する記号

本書では、次のような参照先に関する記号を使用しています。

	本書内の参照ページを示します。
	別冊子を示します。
	冊子の名称を示します。 例) 『サポート・サービスのご案内』
	サポートツール「PC お役立ちナビ」を示します。

名称の表記

本書では、本機で使用する製品の名称を次のように表記しています。

HDD	ハードディスクドライブ
光ディスクメディア	CD メディア、DVD メディアなど
光ディスクドライブ	光ディスクメディアを使用するためのドライブの総称
メモリーカード	SD メモリーカード

オペレーティングシステム (OS) に関する表記

本書では、オペレーティングシステム (OS) の名称を次のように略して表記します。

Windows 8	Windows [®] 8 64 bit 版
-----------	---------------------------------

HDD 容量の記載

本書では、HDD 容量を 1GB (ギガバイト) =1000MB として記載しています。

メモリー容量の記載

本書では、メモリー容量を 1GB (ギガバイト) =1024MB として記載しています。

Windows の画面表示に関する記載

本書では、Windows の画面に表示される各箇所の名称を次のように記載しています。

スタート画面

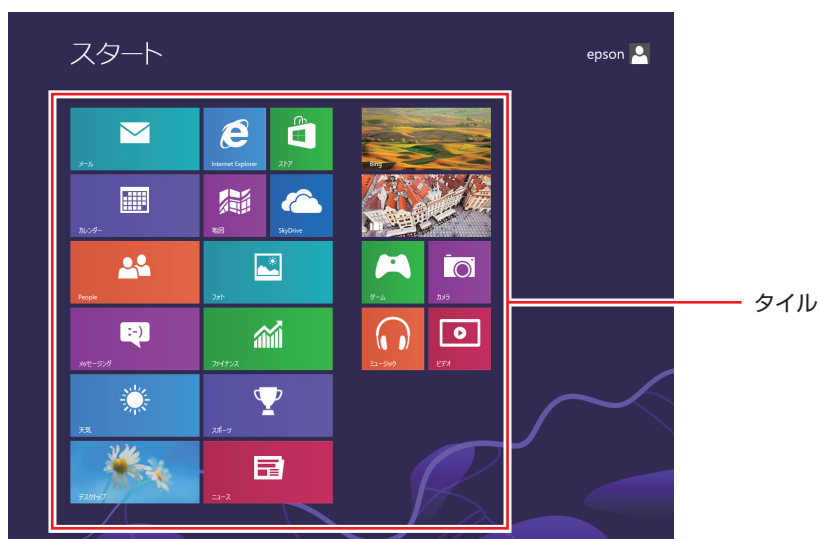

<イメージ>

デスクトップ画面

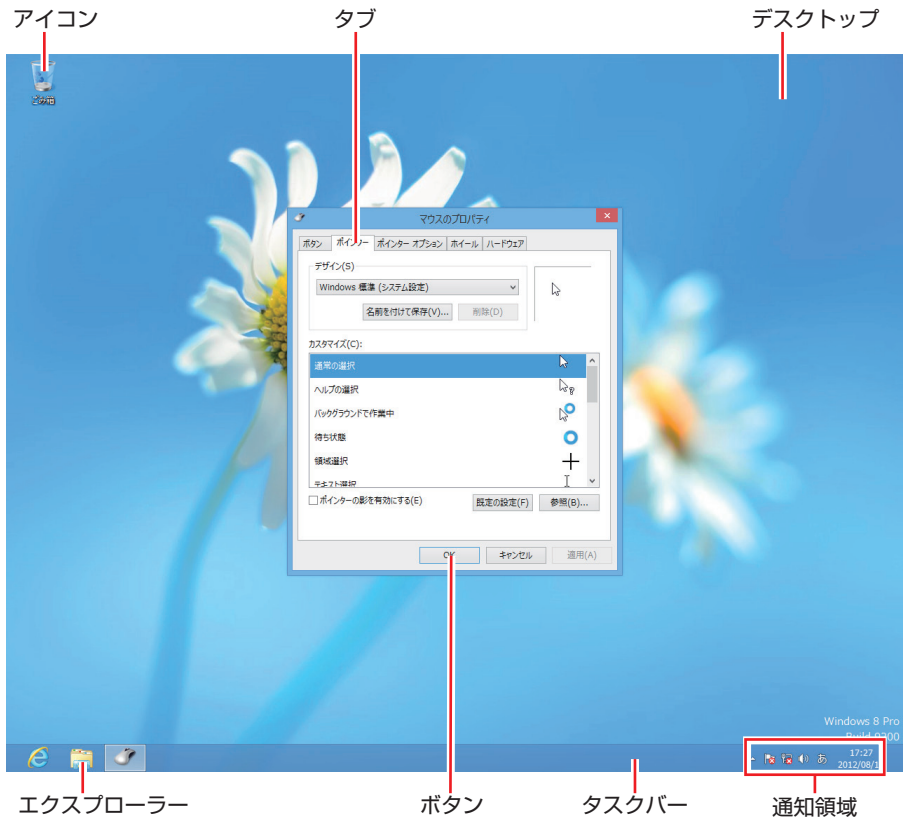

タイル / ボタン

タイルやボタンは [] で囲んで記載しています。

例)  : [PC お役立ちナビ]

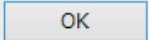
例)  : [OK]

コントロールパネル

本書では、コントロールパネルの表示が、「カテゴリ」であることを前提に記載しています。



<表示方法：カテゴリ>

画面操作の記載

本書では、Windows の画面上で行う操作手順を次のように記載しています。

● 記載例

画面左下隅で右クリック－「コントロールパネル」－「デスクトップのカスタマイズ」－「画面の解像度の調整」

● 実際の操作

- ① 画面左下隅で右クリックします。
- ② 表示されたメニューから「コントロールパネル」をクリックします。

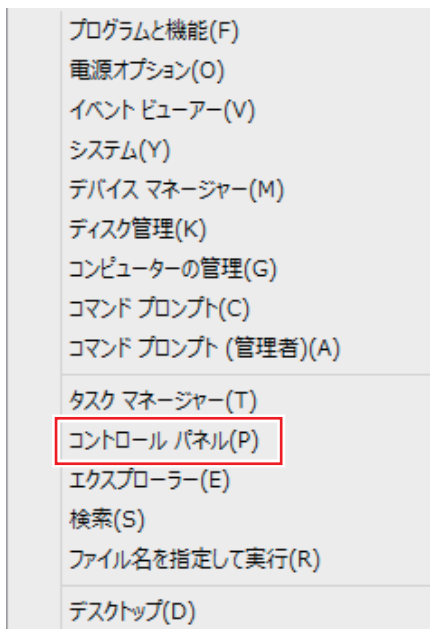

- ③ 表示された画面内の「デスクトップのカスタマイズ」をクリックします。



- ④ 表示された画面内の「画面の解像度の調整」をクリックします。



各部の名称

正面・左側面

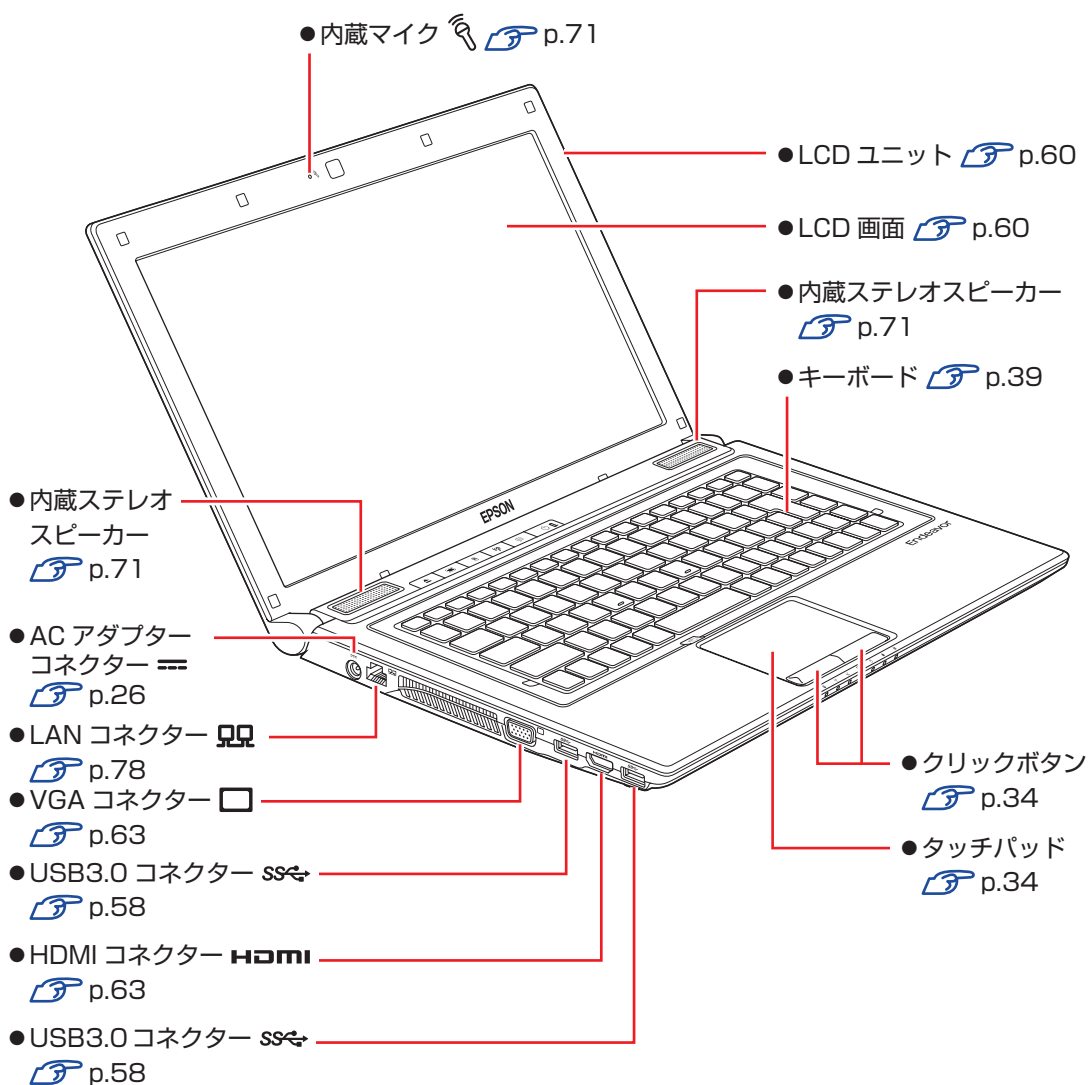

インスタントキー / 電源スイッチ / ステータス表示ランプ

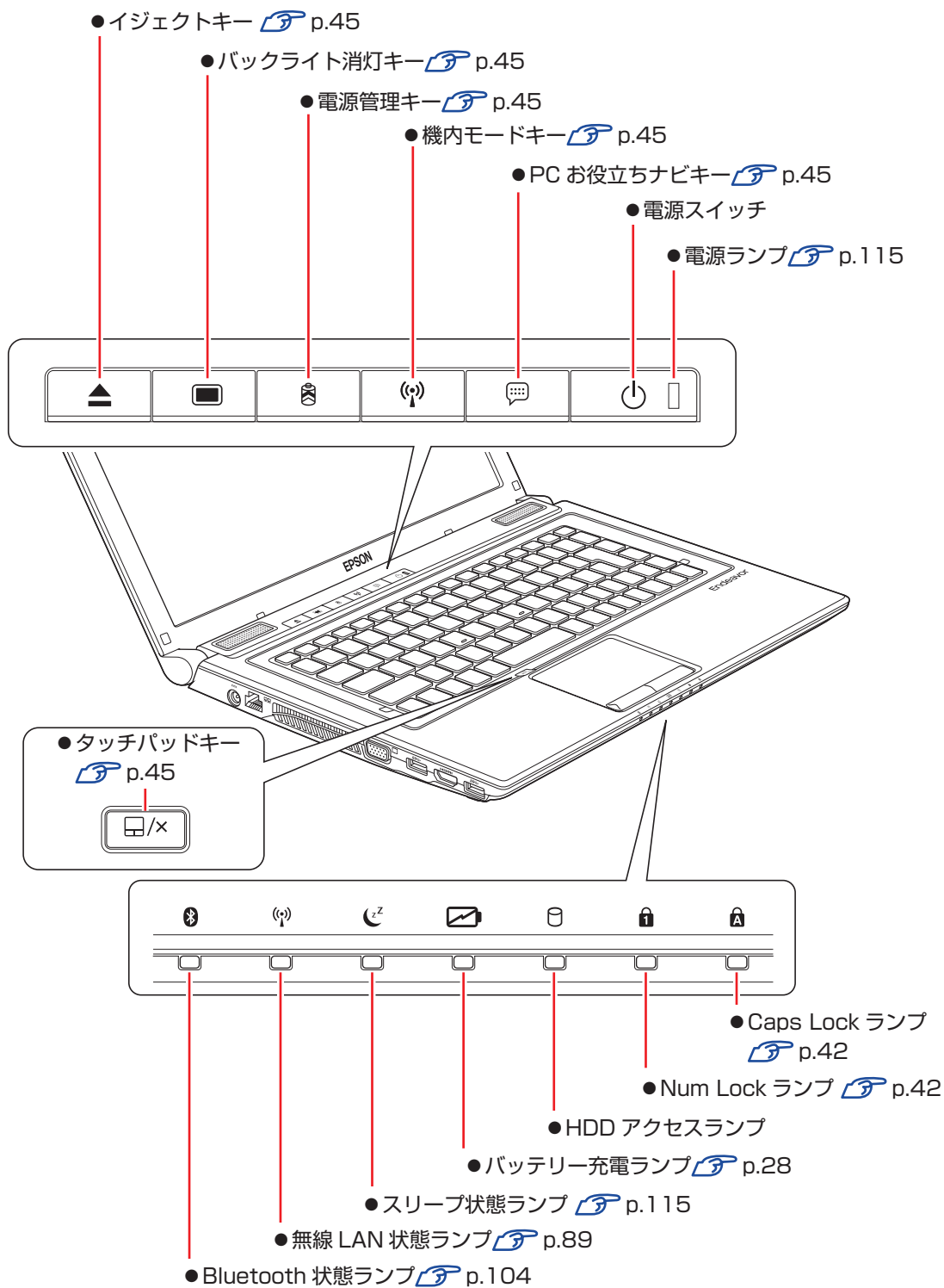

右側面

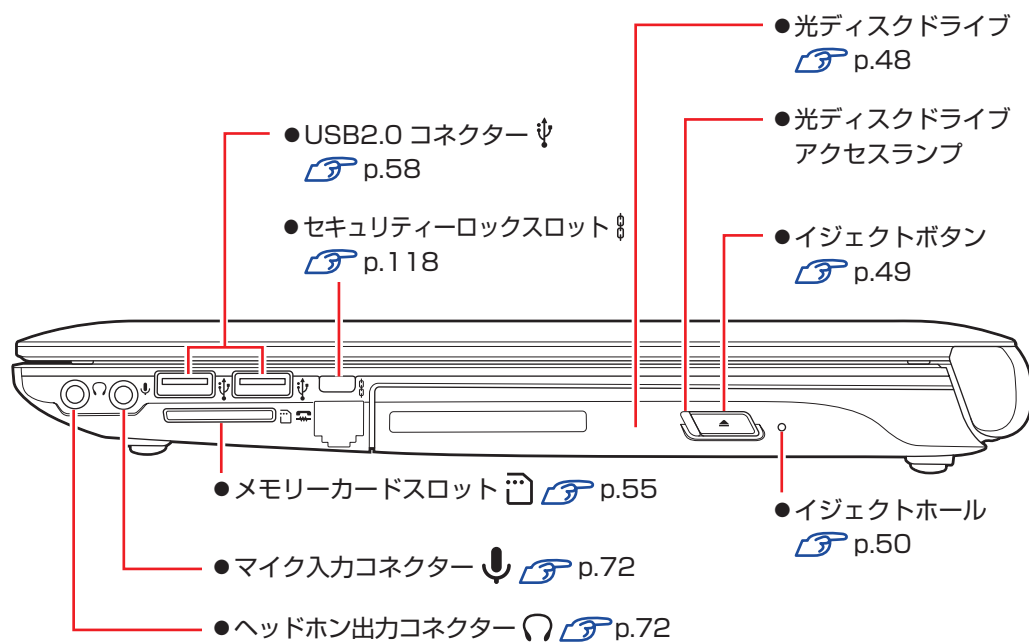

底面

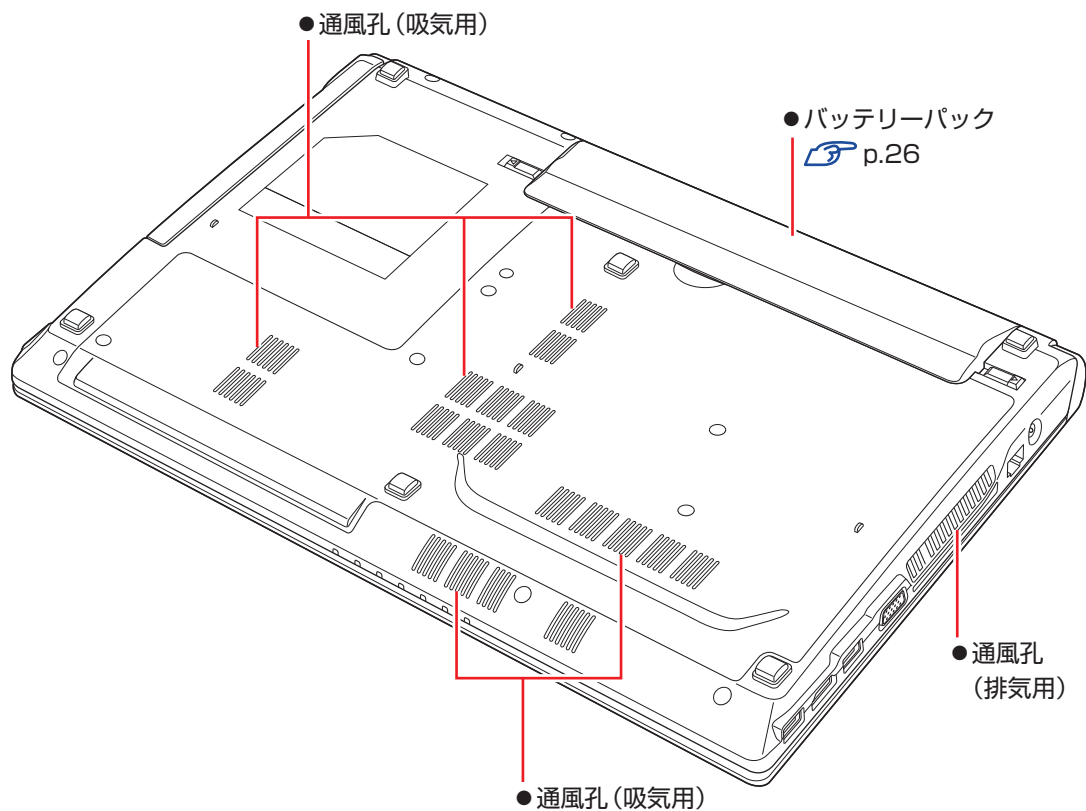



添付されているアプリ

本機に添付されているアプリについて説明します。

本機にインストールされているアプリ

次のアプリは、購入時、本機にインストールされています。

<ul style="list-style-type: none">●Windows 8 本機のおペレーティングシステム (OS) です。
<ul style="list-style-type: none">●本体ドライバー<ul style="list-style-type: none">•チップセットドライバー マザーボード上のデバイスを使用するためのドライバーです。•Intel Rapid Storage Technology ドライバー HDD を AHCI モードで動作させるためのドライバーです。•Intel Management Engine ドライバー マザーボード上のデバイスを使用するためのドライバーです。•ビデオドライバー Windows を高解像度・多色で表示するためのドライバーです。•サウンドドライバー 音を鳴らしたり、録音するためのドライバーです。•タッチパッドドライバー タッチパッドを使用するためのドライバーです。•ネットワークドライバー ネットワーク機能 (有線 LAN) を使用するためのドライバーです。•無線 LAN ドライバー 無線 LAN を使用するためのドライバーです。•Bluetooth ドライバー Bluetooth を使用するためのドライバーです。•Bluetooth 通信ドライバー Bluetooth 通信をするためのドライバーです。•メモリーカードドライバー メモリーカードスロットを使用するためのドライバーです。•SCM ユーティリティ  と組み合わせて使用する機能キーやインスタントキーを使用するためのユーティリティです。•PC お役立ちナビ  p.4、p.154 コンピューターの情報を簡単に検索できるサポートツールです。 システム診断ツールも含まれています。
<ul style="list-style-type: none">●Adobe Reader PDF (Portable Document Format) 形式のファイルを表示したり、印刷したりするためのアプリです。
<ul style="list-style-type: none">●Windows Essentials 2012 ムービーメーカーやフォトギャラリーなど、複数のアプリを含むパッケージです。
<ul style="list-style-type: none">●WinDVD  p.51 DVD VIDEO を再生するためのアプリです。

●Nero 12 Essentials  p.54
光ディスクメディアに書き込みを行うためのアプリです。

●楽天 Gateway
楽天サービスへの入り口となるアプリです。

必要に応じてインストールするアプリ

次のアプリは、購入時、本機にインストールされていません。必要に応じて次の場所からインストールしてください。

チャームを表示 - 「検索チャーム」 - 「おすすめアプリケーションのインストール」

●マカフィー・PC セキュリティセンター 90 日期間限定版  p.107
ウイルス駆除機能、不正アクセス防止機能などを備えたセキュリティーアプリです。危険なサイトへのアクセスを防ぐ Web セーフティーツール「マカフィー・サイトアドバイザーライブ」も含まれています。

●i-フィルター 6 30 日版  p.111
インターネット上の有害な Web ページへのアクセスを制限する Web フィルタリングアプリです。

●Endeavor 電源プラン設定ツール  p.116
本機に節電設定を行うためのアプリです。

●ネットワーク切替えツール V4  p.83
ネットワークの設定を切り替えるためのユーティリティーです。

●ATOK 無償試用版 (30 日間)
日本語変換に優れた、日本語入力システムです。

1

コンピューターの基本操作

キーボードやタッチパッド、光ディスクドライブの使用方法など、コンピューターの基本的な操作方法について記載しています。

AC アダプター / バッテリーパックを使う	26
タッチパッドを使う	34
キーボードを使う	39
HDD の概要	46
光ディスクメディアを使う	48
メモリーカードを使う	55
USB 機器を使う	58
画面表示機能	60
外付けディスプレイを使う	63
サウンド機能	71
ネットワーク機能 (有線 LAN)	78
無線 LAN 機能	86
Bluetooth 機能を使う	100
インターネットを使用する際のセキュリティ対策 ..	106
省電力機能	113
そのほかの機能	118

AC アダプター / バッテリーパックを使う

本機は、AC アダプターまたはバッテリーパックを取り付けて使用します。
バッテリーパック（以降、バッテリー）は、着脱可能な充電式のリチウムイオン（Li-ion）電池です。

AC アダプターとバッテリーの型番

本機の AC アダプターとバッテリーの型番は、次のとおりです。

- AC アダプター：ADP-65JH
- 標準バッテリー：BT3212-B

ご購入の際は、当社ホームページの「オプション」から本機の AC アダプターまたはバッテリーを選択してください。

<http://shop.epson.jp/>

バッテリーの交換方法は、 p.30 「バッテリーの交換」をご覧ください。

使用時の注意





- 本機には、必ず同梱された電源コード / AC アダプター / バッテリーパックを使用してください。また、本機の電源コード / AC アダプター / バッテリーパックは、他の製品に使用しないでください。感電・火傷・火災の原因となります。
- バッテリーを、マニュアルで指示されている以外の方法で充電しないでください。発熱や発火、液漏れによる被害の原因となります。
- 本体や付属のバッテリーなどを火中に入れたり、火気に近づけたり、加熱したり、高温状態で放置したりしないでください。破裂などで火傷の原因となります。
- バッテリーの金属端子をショートさせたり、水・コーヒー・ジュースなどの液体でぬらさないでください。発火・感電・火傷の原因となります。
- 付属の AC アダプターやバッテリーを、分解・改造しないでください。感電や火傷、化学物質による被害の原因となります。分解・改造した AC アダプターやバッテリー（当社での修理対応は除く）での本機の使用は、安全性や製品に関する保証ができません。
- 小さなお子様の手の届く所にバッテリーを保管しないでください。なめたりすると火傷や、化学物質による被害の原因となります。
- バッテリーには、落下させる、ぶつける、先の尖ったもので力を加える、強い圧力を加えるなどの衝撃を与えないでください。破裂や液漏れにより、火傷や化学物質による被害の原因となります。
- バッテリー駆動時間が極端に短くなった場合は、当社指定の新しいバッテリーと交換してください。駆動時間が短くなったバッテリーは、内部に使用されている電池の消耗度合いにばらつきが発生している可能性があります。電池の消耗度合いにばらつきがあるバッテリーをそのまま使用し続けると、発熱・発火・破裂の原因となります。



- AC アダプターを毛布や布団で覆わないでください。
火傷・火災のおそれがあります。
- AC アダプターやバッテリーに強い衝撃や振動を与えたり、乱暴に扱ったりしないでください。また、破損した AC アダプターやバッテリーを使用しないでください。
感電・火傷の原因となったり、発熱・発火・破裂のおそれがあります。
万一、本機の落下などで強い振動や衝撃が加わり、AC アダプターやバッテリーが破損したり、変形したりした場合は、本機の電源を切り、電源プラグをコンセントから抜いて、本機からバッテリーを取り外してください。
- ひざの上で長時間使用しないでください。本機底面が熱を持つため、低温火傷の原因となります。
- AC アダプターの温度の高い部分に、長時間触れないでください。
低温火傷の原因となります。

AC アダプターやバッテリーは、次の注意事項を確認して正しくお使いください。

- AC アダプターを使用するとき
 - AC アダプターを長時間接続して使用すると、AC アダプター本体が少し熱を持ちますが、故障ではありません。
 - AC アダプターは頻繁に抜き差ししないでください。
- バッテリーを取り付けて使用するとき
 - 省電力状態のまま長時間使用しない場合は、完全放電しないように気をつけてください。省電力状態でも電力が消費されています。
 p.113 「省電力機能」
 - バッテリーだけで使用しているときに、動画再生時にコマ落ちしたり、アプリの動作が遅くなったりする可能性があります。このような場合には、省電力状態に移行しないように設定してください。
 p.115 「時間経過で移行させない」
- バッテリーを長期間使用しないとき
 - 長期間使用していない場合は、バッテリーが完全放電している可能性があります。バッテリーだけで本機を使用するときは必ず充電してから使用してください。
 - バッテリーを長期間充電しないと、過放電になる可能性があります。予防のために定期的に充電をしてください。
 p.32 「バッテリー保管上の注意」



低温環境でのバッテリー性能

低温の環境では、バッテリーの性能が低下します。これは一時的なものであり、常温の環境に戻すと性能が回復します。

バッテリーの使用可能時間

バッテリーだけで本機を使用できる時間は次のとおりです。ただし本機の使用環境や状態などによって変化します。

バッテリーの使用可能時間*（満充電の場合）	
Core i5 搭載時	連続 約 7.6 時間
Celeron 搭載時	連続 約 6.2 時間

* JEITA（電子情報技術産業協会）の測定方法 Ver1.0 に基づいています。

本機をバッテリーだけで使用している場合は、使用可能時間が制限されます。省電力の設定を行うと使用可能時間を延ばすことができます。

 p.113 「省電力機能」

バッテリーの充電

バッテリーの充電は、AC アダプター接続時に、本機の電源が入 / 切どちらの状態でも自動的に行われます。

バッテリー充電ランプの表示

AC アダプター接続時のバッテリー充電ランプ（）の表示は、次のとおりです。

充電状態	ランプの表示
充電中	点灯（オレンジ色）
満充電	消灯
正常に充電されていない	点滅（オレンジ色）*

*バッテリーのみで使用している場合の点滅は、バッテリー残量低下の通知です。

正常に充電されていない場合の対処

バッテリーの充電中にバッテリー充電ランプが点滅する場合は、次の対処を行ってください。

- バッテリーを外して再度装着し、動作環境で充電する

動作環境（10～35℃）以外では、AC アダプターを接続して 10 時間以上経過すると、バッテリーが正常に充電できなくなります。

- カスタマーサービスセンターに連絡する

動作環境（10～35℃）で使用し、バッテリーを装着しなおしても改善しない場合は、バッテリー異常が考えられます。

 『サポート・サービスのご案内』をご覧ください。カスタマーサービスセンターまでご連絡ください。

充電時間

低バッテリー状態からバッテリーの充電完了までの時間は、次のとおりです。

バッテリーの充電時間*
約 2.7 時間

*電源が入っている状態では、コンピューターの使用状況により差があります。



参考

温度条件について

バッテリーは、化学反応を利用した電池です。このため、動作環境(10～35℃)以外では、充電速度が極端に遅くなる場合があります。その状態で10時間以上経っても充電が完了しないと、バッテリーへの充電が中止され、バッテリー充電ランプが点滅します。

バッテリー残量の確認

デスクトップ通知領域の「バッテリー」アイコンの上にポインターを合わせると、バッテリー残量を確認することができます。



バッテリー残量が少なくなったら

バッテリーの残量が低下した際の通知や対処方法などについて説明します。

バッテリー低下の通知

バッテリー残量が少なくなり、「バッテリー低下」の状態になると、本機は次のように通知（警告）します。

バッテリーの残量が少なくなっています (10%)

PC を電源に接続してください。

閉じる(C)

バッテリー残量がさらに低下すると、バッテリー充電ランプ点滅後、本機は休止状態になります。

対処方法

バッテリー残量低下が通知されたら、すぐに次のどちらかの処置を行ってください。完全放電してシャットダウン（電源切断）してしまうと、保存していないデータはすべて失われます。

- AC アダプターを接続する

電源を入れたまま AC アダプターを接続します。

- 電源を切る

作業中のデータを HDD などに保存して、実行中のアプリを終了させたあと、本機の電源を切ります。

バッテリーを交換する場合も、必ず電源を切ってから行ってください。



制限

AC アダプターを接続しない場合は、直ちに作業中のデータを保存してください。コンピューターがシャットダウンしてしまうと、保存していないデータはすべて失われます。

バッテリーの容量がすぐに低下するときは

バッテリーは、消耗品です。満充電にしても、バッテリー容量がすぐに低下する場合は、バッテリーの寿命が考えられます。また、バッテリーの駆動時間が極端に短くなった場合は、内部に使用されている電池の消耗度合いにばらつきが発生している可能性があります。電池の消耗度合いにばらつきがあるバッテリーをそのまま使用し続けると、発熱、発火、破裂の原因となります。本機専用の新しいバッテリーに交換してください。

バッテリーの交換

複数のバッテリーを交互に使用する場合や、バッテリーが寿命に達した場合は、バッテリーを交換します。

交換用のバッテリーについては、当社のホームページをご覧ください。

<http://shop.epson.jp/>

バッテリーの交換方法

バッテリーの交換方法は次のとおりです。

- 1** 本機の電源を切ります。AC アダプターが接続されている場合は外します。
- 2** 底面を上にし、背面側を手前にして置きます。

3 バッテリーを取り外します。

- 1 左側のラッチを左に移動し、ロックを解除します。
- 2 右側のラッチを右に移動した状態のまま、バッテリーを持ち上げて取り外します。

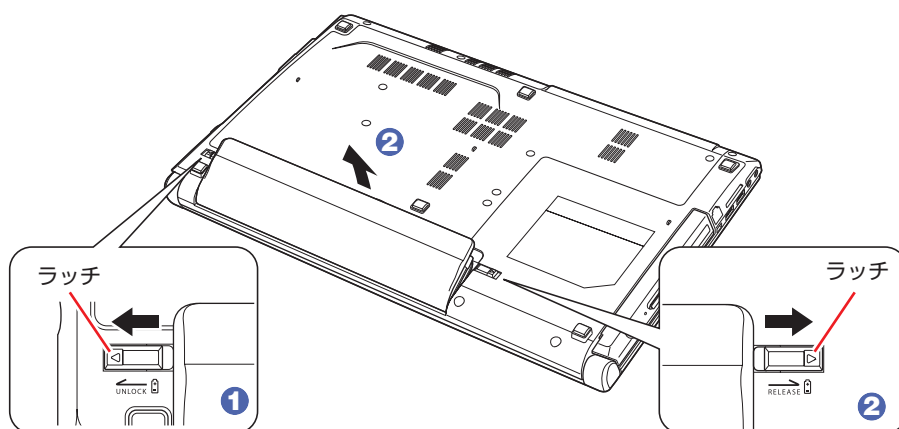

4 当社指定の新しいバッテリーを取り付けます。

- 1 バッテリーの背面側を下にした状態で、背面側から斜めに入れ矢印の方向に「カチッ」と音がするまでしっかり押し込みます。
- 2 左側のラッチを、右に移動します。

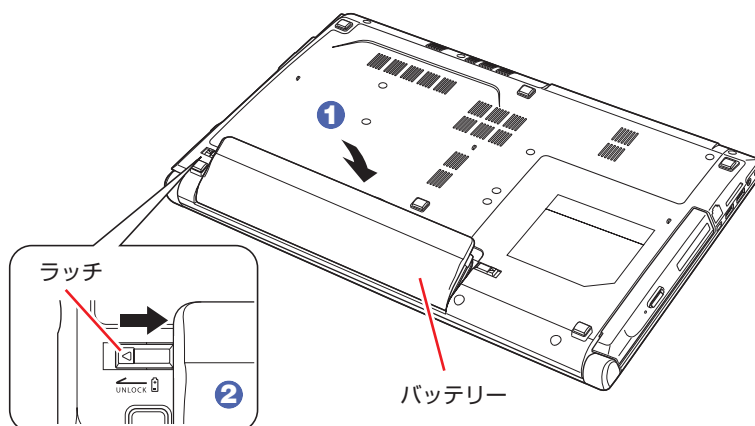

バッテリーを長くお使いいただくために

バッテリーは消耗品です。バッテリーの劣化は、使い方や使用環境によって大きく変わります。バッテリーの劣化を抑え、使用可能時間を延ばすため、次の事項に注意してください。

- 高温の環境では、バッテリーの劣化が早まります。本機やバッテリーを、炎天下の自動車の中や暖房機の近くなどで使用したり、放置したりしないでください。
- 低温の環境下では、バッテリーの性能が悪化します。これは一時的なものであり、常温の環境下に戻すと性能が回復します。
- コンピューターを使用する、使用しないにかかわらず、常時 AC アダプターを接続した状態は、バッテリーの劣化を早めます。1 ヶ月に 1 回程度、AC アダプターを外してコンピューターを起動してください。そのまま、バッテリー低下のアラームが通知されるまで使用してバッテリーを放電させた後、AC アダプターを接続してご使用ください。
- リチウムイオンバッテリーパックの場合、約 300 ~ 500 回の放電で、使用可能時間が初期値の約 50 ~ 70% になります。毎日充放電を繰り返すと、1 年程度で寿命となる場合があります。
- 使用可能時間はご使用環境によって変化し、1 年程度で初期値の 50% 以下となる場合もあります。
- 上記数値は充放電回数を保証するものではありません。

※ バッテリーの劣化が早まり、バッテリー駆動での使用時間が短くなった場合は、新品のバッテリーパックをご購入ください。

バッテリー保管上の注意



小さなお子様の手の届く場所にバッテリーを保管しないでください。なめたりすると、火傷や化学物質による被害の原因となります。

バッテリーを保管するときは、次の事項を守ってください。

- 2 週間以上の長期に渡ってコンピューターを使用しないときは、コンピューター本体からバッテリーパックを外して保管してください。
- 保管時は、ビニール袋などに入れてバッテリーパックの端子ショートが起こらないようにし、ダンボールなどの、電気を通さない箱に入れてください。また、端子をショートさせないために、金属製ネックレスやクリップなどの導電性のものを同梱しないでください。
- バッテリーパックは、振動や衝撃がかからないように、安定した場所に保管してください。
- 満充電状態のままバッテリーパックを放置しておくと劣化を早めます。この劣化は、保存温度が高いほど早く進みます。バッテリーパックを長期間保管するときは、充電容量を 50% 前後にして、乾燥した冷暗所に保管することをおすすめします。
- バッテリーは、使用しなくても自己放電により、蓄えられた電気が徐々に無くなります。過放電となったバッテリーパックは、火災の危険を防止するため、コンピューター本体の充電保護回路が作動して充電することができなくなります。過放電を防止するために、3 ヶ月に 1 回くらいの割合で、50% 程度の充電をしてください。

※ 2 週間以上の長期に渡ってバッテリーパックを保管するなどし、バッテリーが完全に放電すると、バッテリーパック内の保護回路が作動し、ある日突然充電できなくなることがあります。その際は、新品のバッテリーパックをご購入ください。

使用済みバッテリーの取り扱い



使用済みのリチウムイオン（Li-ion）バッテリーは、再利用可能な貴重な資源です。有効資源のリサイクルにご協力ください。

バッテリーリサイクル時の注意

使用済みのバッテリーは、ショートしないように、端子部にテープを貼るかポリ袋などに入れて、リサイクル協力店にある充電式電池回収ボックスに入れてください。

バッテリーは、燃やしたり埋めたり一般ゴミに混ぜて捨てたりしないでください。環境破壊の原因となります。

タッチパッドを使う

本機には、タッチパッドが搭載されています。タッチパッドは、マウスと同じようにポインターなどを操作したりクリックしたりするための装置です。

タッチパッドの操作

タッチパッド使用時の注意

タッチパッドは、次の注意事項を確認して正しくお使いください。

- ・パッド面には指で触れてください。ペンなどで触れると、ポインターの操作ができないだけでなく、パッド面が破損するおそれがあります。
- ・手がぬれていたり、汗ばんでいると、ポインターの操作が正しくできないことがあります。
- ・キーボードを操作しているときにパッド面に手が触れると、ポインターが移動してしまうことがあります。
- ・起動時の温度や湿度により、正常に動作しない場合があります。この場合は電源を一度切って入れなおすことにより正常に動作することがあります。
- ・電源を入れたまま LCD ユニットの閉じていたり、使用中に本機の温度が上がってくると、正常に動作しない場合があります。この場合は、電源を一度切って入れなおすことにより正常に動作することがあります。

ポインターの移動

タッチパッドは、パッド面とクリックボタンから構成されています。指をパッド面の上で前後左右に動かすと、動かした方向に画面上のポインターが移動します。

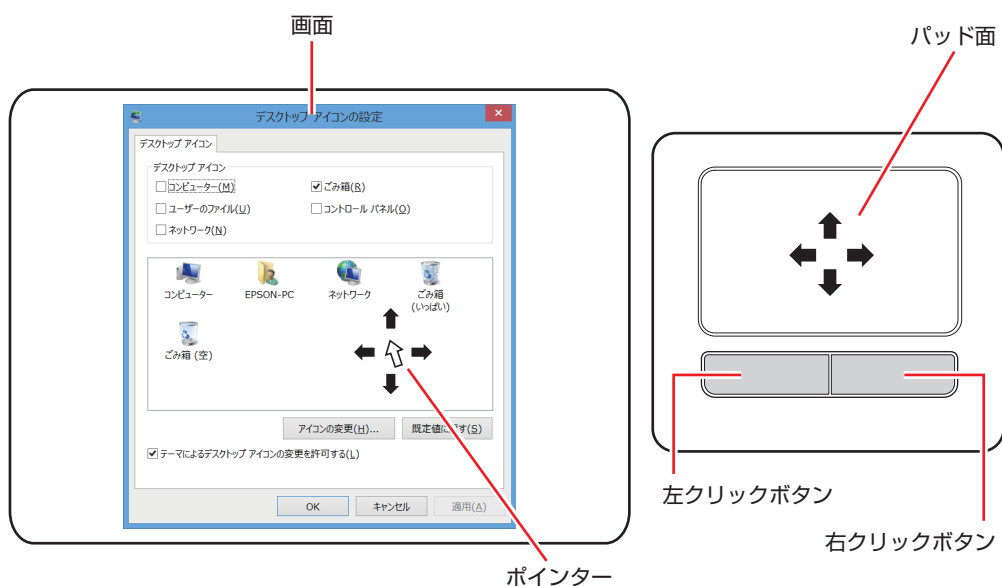

● クリック

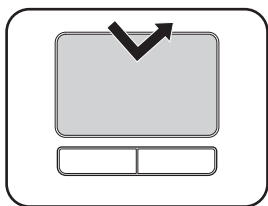

ポインターを画面上の対象に合わせて、パッド面を軽く 1 回たたきます。左クリックボタンを「カチッ」と押すのと同じ操作です。

● ダブルクリック

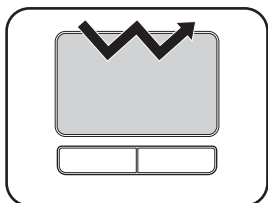

ポインターを画面上の対象に合わせて、パッド面を軽く 2 回たたきます。左クリックボタンを「カチカチッ」と 2 回押すのと同じ操作です。

● ドラッグアンドドロップ

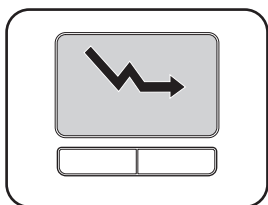

ポインターを画面上の対象に合わせて、ダブルクリックの 2 回目のクリック時に、指をパッド面に触れたまま移動させます。

左クリックボタンを押したままの状態をポインターを移動し、離すのと同じ操作です。

● スクロール

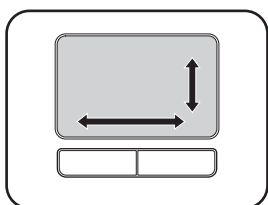

上下のスクロールは、パッドの右端を 2 本の指で触れて前後に動かします。左右のスクロールは、パッドの下部を 2 本の指で触れて左右に動かします。

画面のズーム / 回転

本機のタッチパッドでは、画面上の対象を拡大したり、回転したりすることができます。使い方の詳細や機能の停止方法などは、タッチパッドユーティリティをご確認ください。

 p.36 「タッチパッドユーティリティを使う」

タッチパッド機能をオフにする

本機では、タッチパッドの機能をオフにすることができます。

キーボード入力を行うときに、手がタッチパッドに当たってポインターが動いてしまい、入力がしにくい場合があります。このような場合は、タッチパッド機能を一時的にオフにすると便利です。

タッチパッド機能のオン / オフの切り替えは、タッチパッドキーで行います。



 p.45 「インスタントキー」

タッチパッドユーティリティーを使う

タッチパッドユーティリティーでは、タッチパッドの各種設定を行うことができます。
タッチパッドユーティリティー画面の表示方法は次のとおりです。

- 1 デスクトップ通知領域の [△] – 「ELAN Pointing Device」アイコンを右クリックして、「Touch-Pad のプロパティ」を選択します。

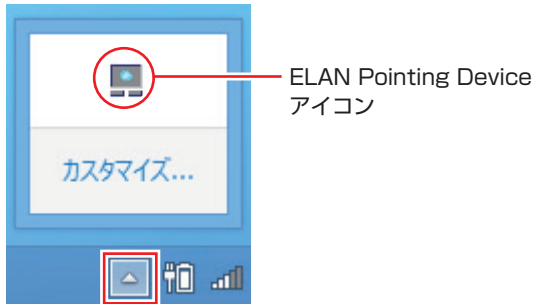

- 2 「マウスのプロパティ」画面が表示されたら、「ELAN」タブ – [オプション] をクリックします。

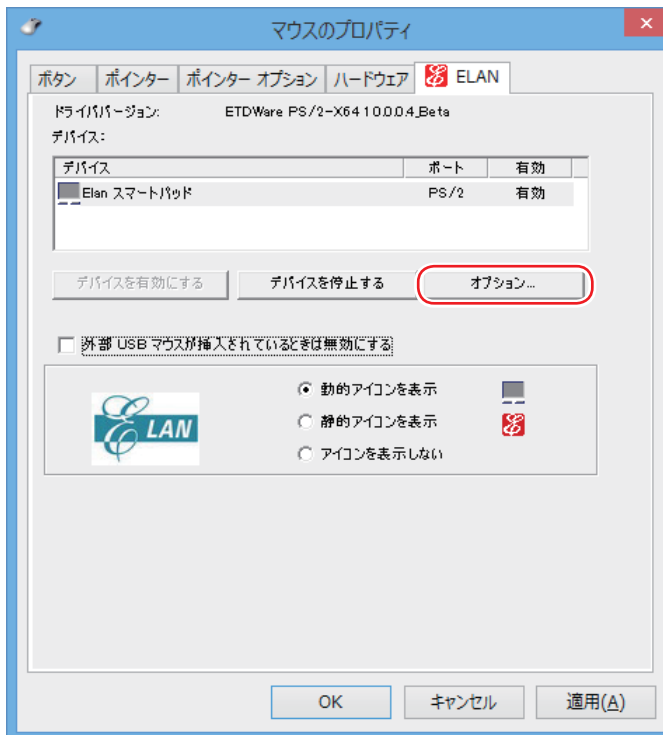

3 「Elan Smart-Pad」画面が表示されたら、各種設定を行います。

タブを選択して、各種設定を行います。

機能を停止したい場合は、設定項目のチェックを外すか、機能を無効にする項目を選択してください。

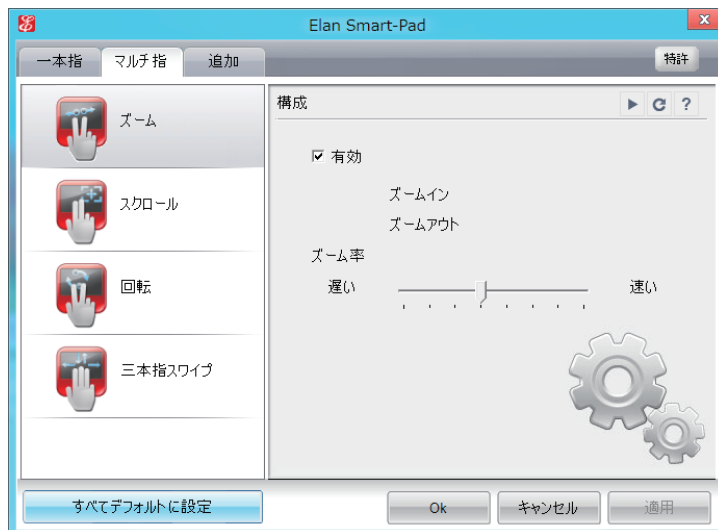

USBマウス(オプション)の接続

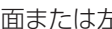
本機右側面または左側面の USB コネクタ（）に、オプションの USB マウスを接続して使うことができます。

USB マウス接続時にタッチパッド機能をオフにする

USB マウス接続時に、自動的にタッチパッド機能がオフになるように設定することができます。設定方法は次のとおりです。

- 1 デスクトップ通知領域の [△] - 「ELAN Pointing Device」アイコンを右クリックして、「Touch-Pad のプロパティ」を選択します。

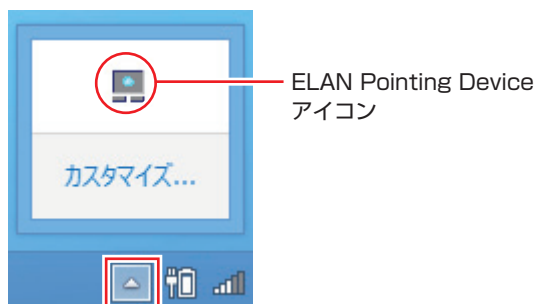

- 2** 「マウスのプロパティ」画面が表示されたら、「ELAN」タブで「外部 USB マウスが挿入されているときは無効にする」にチェックを付けて、「[OK]」をクリックします。
これで設定は完了です。

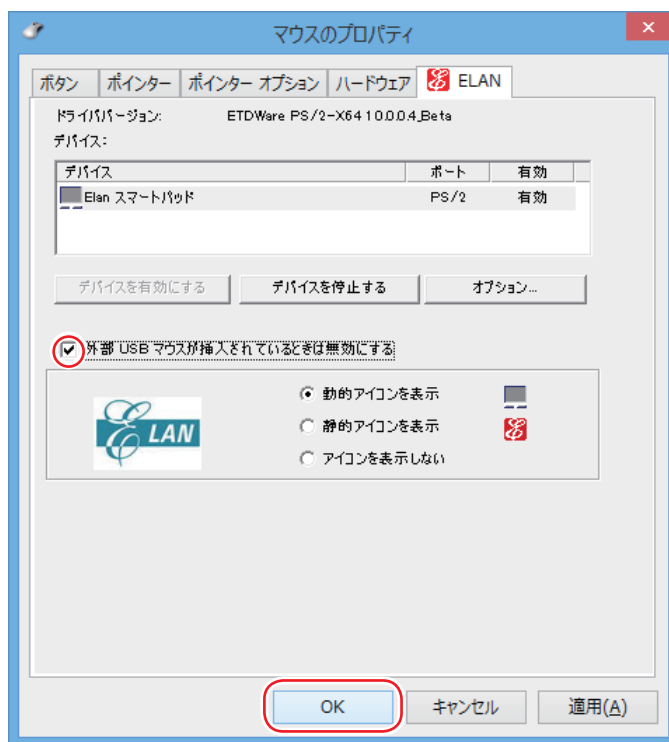

制限

「外部 USB マウスが挿入されているときは無効にする」にチェックを付けると、USB キーボードなどの USB デバイスを接続時にも、タッチパッド機能がオフになることがあります。

キーボードを使う

本機には、日本語対応 91 キーボードと 6 個のインスタントキーが搭載されています。

キーの種類と役割

各キーには、それぞれ異なった機能が割り当てられています。



参考

- **Ctrl/Fn**、**Fn/Ctrl** の初期状態
キーボード左下側の 2 つの制御キーは、購入時、それぞれキー上部に印字されている文字 (**Ctrl**)、(**Fn**) に設定されています。
この 2 つのキーは、機能を入れ替えることができます。
p.44 「キーの機能の入れ替え」
- **PgUp** と **PgDn** の機能停止
キーボード右側の **PgUp** と **PgDn** は、キーの機能を停止することができます。
p.44 「キーの機能停止」

文字を入力するには

文字キーを押すとキートップ（キーの上面）に印字された文字が入力されます。
入力モードによって、入力される文字は異なります。

直接入力モード		キートップのアルファベットをそのまま入力します。
日本語入力モード	ローマ字入力	キートップのアルファベットでローマ字を入力し、漢字やひらがなに変換します。
	かな入力	キートップのひらがなをそのまま入力し、漢字やカタカナに変換します。

入力モードの切り替え

 を押すと、直接入力モードと日本語入力モードを切り替えることができます。
日本語入力モードのローマ字入力とかな入力の設定は日本語入力システムで行います。

日本語を入力するには

ひらがなや漢字などの日本語の入力は、日本語入力システムを使用します。
本機には日本語入力システム「MS-IME」が標準で搭載されています。

MS-IME

MS-IME の使い方は、次のとおりです。
文字入力の際に表示される「入力モードボタン」を右クリックします。

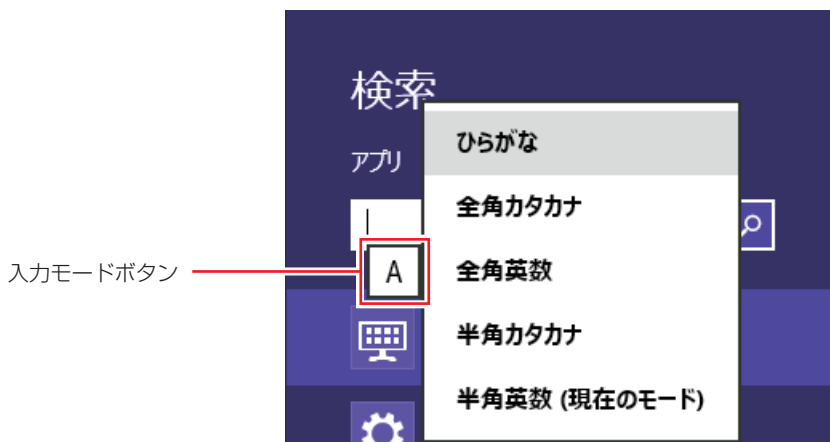

デスクトップの場合、「入力モードボタン」は通知領域に表示されています。
デスクトップ通知領域の入力モードボタンを右クリックすると、一覧が表示されます。

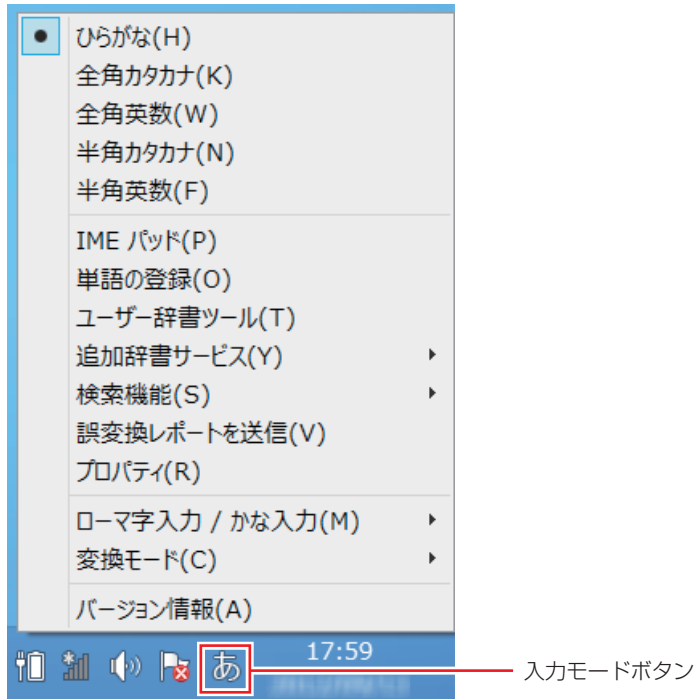

MS-IME 以外の日本語入力システムを使用する場合は、そのシステムのマニュアルをご覧ください。

キーロック機能

文字や数値キーの入力モードを固定する機能が搭載されています。
キーロックの状態は、ステータス表示ランプで確認することができます。
 p.21 「インスタントキー / 電源スイッチ / ステータス表示ランプ」

アルファベット大文字入力の固定

アルファベットの入力を大文字または小文字に固定することができます。
固定する文字の切り替えは、次のキー操作で行います。

[Shift] + **[Caps Lock]**

大文字に固定すると、CapsLock ランプ () が点灯します。
大文字に固定した状態のまま小文字を入力するには、**[Shift]** を押しながら文字を入力します。

数値入力の固定

文字キーの一部を数値入力キーとして固定することができます。
数値入力固定の切り替えは、次のキー操作で行います。

[Fn] + **[NumLk]**

数値入力に固定すると、NumLock ランプ () が点灯します。
さらに **[Shift]** を押しながら数値キーを押すと、矢印キーなどとして使用できます。

数値入力に固定

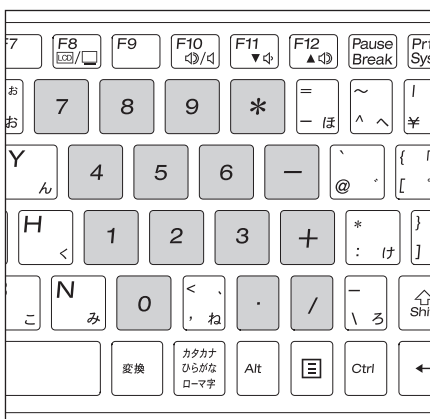

[Shift] を押したとき

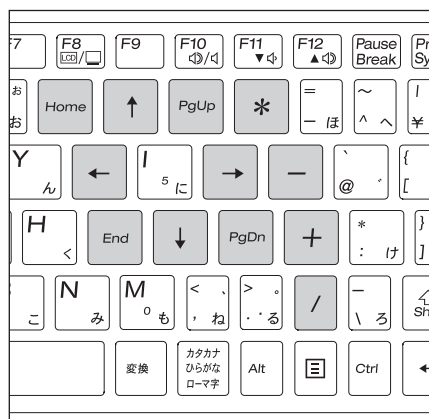

もう一度 **[Fn]** + **[NumLk]** を押すと、数値入力の固定が解除されます。

Fnキーと組み合わせて使うキー

キートップに青色で印字されている機能キーは **[Fn]** と組み合わせて実行します。

キーの組み合わせ	機能
[Fn] + [F1] 	省電力状態に移行します。購入時の設定では、スリープに移行します。  p.113 「省電力機能」
[Fn] + [F3] 	メールアプリが起動します。 Office をインストールしている場合の Outlook など、メールアプリが複数ある場合は、選択画面が表示されるので、起動するメールアプリを設定してください。
[Fn] + [F5] 	LCD 画面を暗くします。  p.61 「LCD ユニットの調整」
[Fn] + [F6] 	LCD 画面を明るくします。  p.61 「LCD ユニットの調整」
[Fn] + [F8] 	外付けの表示装置に接続している場合に、画面表示を切り替えます。  p.67 「画面表示を切り替えるには」
[Fn] + [F10] 	スピーカーのミュート（消音）の入 / 切を切り替えます。  p.71 「音量の調節」
[Fn] + [F11] 	スピーカーの音量を小さくします。  p.71 「音量の調節」
[Fn] + [F12] 	スピーカーの音量を大きくします。  p.71 「音量の調節」
[Fn] + [Insert] NumLk	数値入力に固定します。  p.42 「数値入力の固定」
[Fn] + [Delete] ScrLk	アプリによって機能が異なります。詳しい内容は、ご使用のアプリのマニュアルをご覧ください。



参考

キー操作で起動するメールアプリの変更

メールアプリを複数インストールしている場合、**[Fn]** + **[F3]** () で起動するアプリを設定します。設定したメールアプリの変更は、次の場所で行うことができます。

画面左下隅で右クリック - 「コントロールパネル」 - 「プログラム」 - 「既定のプログラム」 - 「既定のプログラムの設定」

キーの機能の入れ替え

次のキーの機能を入れ替えることができます。

- 1 キーボード左下にある **Ctrl** とその隣の **Fn**
- 2 キーボード中央下部にある **Alt** とその隣の **Win** (アプリケーションキー)



キーの機能を入れ替える場合は、「UEFI Setup ユーティリティ」 - 「Advanced」メニュー画面で次の項目を変更してください。

- 1 「Exchange L-Ctrl & L-Fn key」(左下の **Ctrl** と **Fn** の入れ替え)
- 2 「Exchange R-Alt & Win APP key」(中央下部の **Alt** と **Win** の入れ替え)

キーの機能の入れ替え	UEFI の設定値
機能を入れ替える場合	Enabled (有効)
機能を入れ替えない場合	Disabled (無効)

購入時は、いずれも「Disabled」に設定されています。

p.131 「UEFI Setup ユーティリティの操作」

p.142 「Advanced メニュー画面」

キーの機能停止

キーボード右側の **PgUp** と **PgDn** は、機能を停止することができます。

機能を停止することで、**Enter** を押したときに、誤って **PgUp** や **PgDn** を押すことを防ぐことができます。

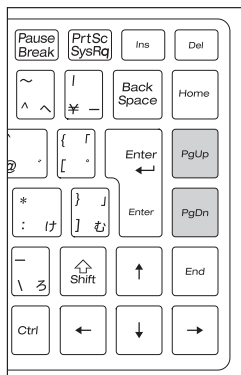

キーの機能を停止する場合は、「UEFI Setup ユーティリティ」の次の項目を無効にしてください。

「Advanced」メニュー画面 - 「PgUp & PgDn」: [Disabled] (無効)

購入時は、「Enabled」に設定されています。











p.131 「UEFI Setup ユーティリティの操作」

p.142 「Advanced メニュー画面」

インスタントキー

本機には、6 個のインスタントキーが搭載されています。インスタントキーを押すと、各キーに割り当てられた機能を実行します。

各インスタントキーの機能は、次のとおりです。

インスタントキー	機能
イジェクトキー 	光ディスクドライブのディスクトレイを開きます。  p.49 「光ディスクメディアのセットと取り出し」
バックライト消灯キー 	LCD 画面のバックライトを消します。 タッチパッドやキーボードを操作すると元に戻ります。  p.61 「バックライトの消灯」
電源管理キー 	「電源オプション」画面を表示します。 電源プランの選択やカスタマイズを行う画面です。  p.114 「時間経過で移行する」
機内モードキー 	機内モードのオン / オフを切り替えます。 機内モードをオンにすると、無線機能が全てオフになります。再度キーを押して機内モードをオフにすると、無線機能は機内モードをオンにする前の状態に戻ります。
PC お役立ちナビキー 	サポートツール「PC お役立ちナビ」を起動します。  p.4 「PC お役立ちナビ」
タッチパッドキー 	タッチパッドのオン / オフ を切り替えます。タッチパッドをオフにすると、キーのアイコンがオレンジ色に点灯します。  p.35 「タッチパッド機能をオフにする」

制限

デスクトップ通知領域の [△] 内に「SCM」アイコンが表示されていますが、「SCM」アイコンの設定を変更しないでください。PC お役立ちナビキーが使用できなくなったり、PC お役立ちナビの画面を表示できなくなったりします。

HDD の概要

本機には、記憶装置として HDD（ハードディスクドライブ）が搭載されています。

！ 制限

- HDD アクセスランプ点滅中に、本機の電源を切ったり、再起動したりしないでください。アクセスランプ点滅中は、コンピューターが HDD に対してデータの読み書きを行っています。この処理を中断すると、HDD 内部のデータが破損するおそれがあります。
- 本機を落としたり、ぶつけたりしてショックを与えると HDD が故障するおそれがあります。ショックを与えないように注意してください。また、持ち運ぶときは、電源を切った状態で専用バッグに入れるなどして、保護するようにしてください。
- HDD が故障した場合、HDD のデータを修復することはできません。

データのバックアップ

HDD に記録されている重要なデータは、光ディスクメディアや外付け HDD などにバックアップしておくことをおすすめします。万一 HDD の故障などでデータが消失してしまった場合でも、バックアップを取ってあれば、被害を最小限に抑えることができます。

購入時の HDD 領域

購入時の HDD は、次のように設定されています。

ドライブ(領域)	容量
Windows RE	300MB
システム	260MB
MSR	128MB
C ドライブ	残り
リカバリー	約 15GB

リカバリー領域とは

「リカバリー」領域には再インストール用のデータ（Windows/ ドライバー/ アプリなど）が設定されています。この領域を削除すると再インストールができなくなりますので、ご注意ください。

HDDを分割して使用する

1 台の HDD は、いくつかの領域に分割して、それぞれ別々のドライブとして使用することができます。

例：1 つの HDD 領域（C ドライブ）を 2 つの HDD 領域（C ドライブと D ドライブ）に分割することができます。

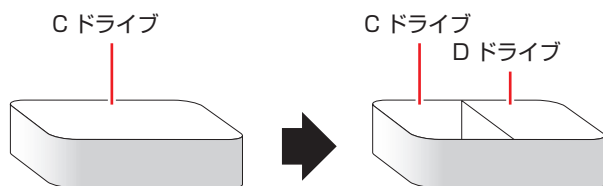

詳しくは、[👉](#) p.167 「HDD 領域の変更」をご覧ください。

光ディスクメディアを使う

本機右側面には、光ディスクドライブ（スーパーマルチドライブ）が搭載されています。光ディスクドライブは、CD-ROMなどの光ディスクメディアを使用するための機器です。ここでは、光ディスクドライブの基本的な使い方について説明します。

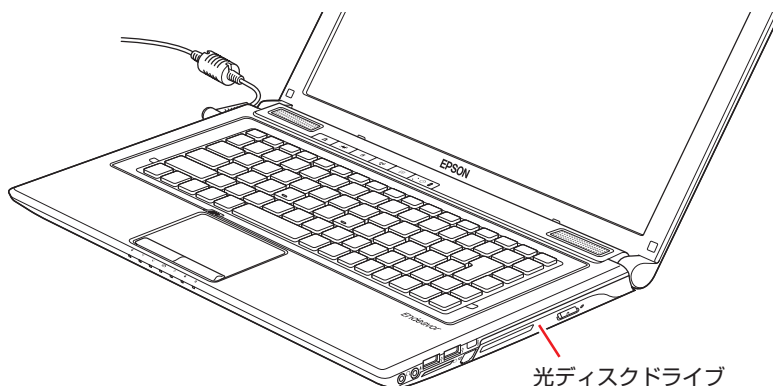

注意

光ディスクドライブで、ひび割れや変形補修したメディアは使用しないでください。内部で飛び散って、故障したり、メディア取り出し時にけがをするおそれがあります。



制限

本機では、CD（コンパクトディスク）の規格に準拠しない「コピーコントロールCD」などの特殊ディスクは、動作保証していません。本機にて動作しない特殊ディスクについては、製造元または販売元にお問い合わせください。

使用可能な光ディスクメディア

本機の光ディスクドライブで使える機能とメディアの種類は、次をご覧ください。



[PC お役立ちナビ] – [マニュアルびゅうわ] – 「光ディスクドライブ取扱説明書」

光ディスクメディアの違いについての簡単な説明は、次をご覧ください。



[PC お役立ちナビ] – [お役立ち]

光ディスクメディアのセットと取り出し

光ディスクメディアのセットと取り出し方法について説明します。

！ 制限

- 光ディスクドライブアクセス中にメディアを取り出したり、再起動したりしないでください。
- メディアの再生中や書き込み中に振動や衝撃を与えないでください。
- ディスクトレイ上の光学レンズに触れたり、傷つけたりしないでください。メディアのデータが読めなくなります。
- 必要な場合以外は、ディスクトレイは閉じておいてください。
- 結露した状態のメディアを使用しないでください。メディアを寒いところから暖かいところへ急に持ち込むと、結露（水滴が付着する状態）します。使用すると、誤動作や故障の原因になります。
- 本機では、楕円などの通常と異なった形状のメディアは使用できません。

セット方法

- 1** 本機の電源を入れて、ディスクトレイのイジェクトボタン、またはインスタントキーのイジェクトキーを押します。

ディスクトレイが少し飛び出します。

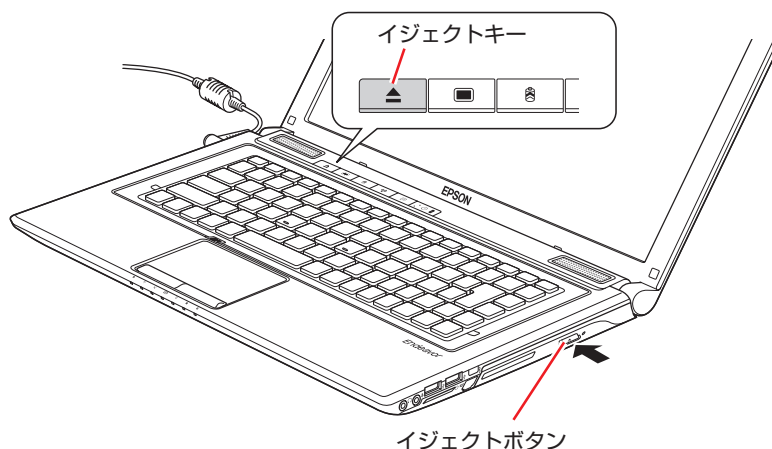

- 2** ディスクトレイを静かに引き出します。
光学レンズに触れたり、傷つけたりしないでください。
メディアのデータを読めなくなります。
- 3** 印刷面を上にしてメディアをディスクトレイに載せ、カチッと音がするまではめ込みます。
- 4** ディスクトレイを静かに閉じます。

取り出し方法

- 1** インスタントキーのイジェクトキー、またはディスクトレイのイジェクトボタンを押します。
- 2** ディスクトレイが少し飛び出したら、そのまままっすぐ引き出します。
- 3** メディアをディスクトレイから取り出します。
- 4** ディスクトレイを手で押して静かに閉じます。



参考

イジェクトボタンやイジェクトキーを押してもメディアが取り出せない場合
アプリによっては独自の取り出し方法でないとメディアが取り出せないものもあります。
詳しくは、お使いのアプリに添付のマニュアルをご覧ください。

強制的な光ディスクメディアの取り出し

次のような場合には、強制的に光ディスクメディアを取り出すことができます。

- 光ディスクドライブの動作が不安定になったり、故障したりして、光ディスクメディアが取り出せない場合
- 光ディスクメディアをセットしたまま、本機の電源を切ってしまった場合

強制的な光ディスクメディアの取り出し方法は、次のとおりです。

- 1** 本機の電源が入っている場合は、電源を切ります。
- 2** イジェクトホールに先の細い丈夫なもの（ゼムクリップを引きのぼしたものなど）を差し込みます。

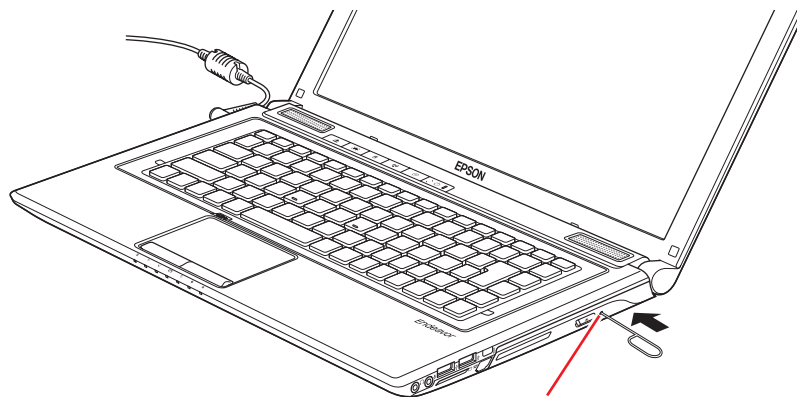

イジェクトホール

- 3** ディスクトレイが少し飛び出したら、そのまま手でまっすぐ引き出します。

CDメディアの読み込み・再生

光ディスクドライブでは、データ CD を読み込めるほかに、音楽 CD やビデオ CD、フォト CD などの再生を行うことができます。これらのメディアの中には、再生時に別途専用アプリが必要なものもあります。

DVDメディアの読み込み・再生

本機の光ディスクドライブでは、データが収録された DVD メディアを読み込めるほかに、DVD VIDEO などの再生ができます。DVD VIDEO の再生には、専用のアプリが必要です。



制限

DVD VIDEO 再生時、2 つのディスプレイに同じ画面を表示するクローン表示はサポートしていません。

DVD VIDEO 再生アプリ

DVD VIDEO の再生には「WinDVD」を使用します。
WinDVD は、スタート画面の [Corel WinDVD] から起動します。



WinDVD の詳細は、画面の「Corel ガイド」をご覧ください。



制限

HDCP 非対応の外付けディスプレイにデジタル接続した場合、DVD VIDEO の再生はできません。

DVD VIDEO 再生時の不具合

WinDVD で DVD VIDEO の再生をすると、解像度や色数、リフレッシュレートの設定により、DVD VIDEO の再生ができないことがあります。

DVD VIDEO の再生ができない場合は、解像度や色数、リフレッシュレートを調節してみてください。

 p.62 「表示に関する各種設定」

CPRM で著作権保護されたメディアを再生するには

WinDVD は CPRM で著作権保護されたメディア再生に対応していますが、再生時に必要な「CPRM Pack」がインストールされていません。
インターネットに接続後、「CPRM Pack」のダウンロードおよびインストールを行ってください。

「CPRM Pack」のダウンロードとインストール

「CPRM Pack」のダウンロードおよびインストール方法は、次のとおりです。

- 1** スタート画面の [Corel WinDVD] をクリックし、WinDVD を起動します。
- 2** CPRM で著作権保護されたメディアを光ディスクドライブにセットします。
- 3** 「このディスクには CPRM 著作権保護のかかったタイトルが含まれています。・・・」と表示されたら、内容を確認して [OK] をクリックします。
- 4** 「コーレル CPRM Pack ダウンロード用登録ページへようこそ」と表示されたら、画面の指示に従って、登録を行います。
登録が終了すると、ダウンロードページが表示されます。
- 5** ダウンロードページが表示されたら、画面の指示に従って、「CPRM Pack」のダウンロードとインストールを実行します。
インストールが完了すると、CPRM で著作権保護されたメディアの再生が可能になります。



制限

CPRM で著作権保護されたメディアを再生する場合は、管理者 (Administrator) のアカウントでログオンしてください。

WinDVD ユーザーサポート情報

WinDVD に関するお問い合わせは、下記にご連絡ください。
※下記のサポート情報は、予告なく変更される場合があります。

コーレル株式会社

ホームページ : <http://www.corel.jp/>
サポートホームページ : <http://www.corel.jp/support/>
電話 : 03-3544-8179
サポート時間 平日 10:00 ~ 12:00 13:30 ~ 17:30
(土・日・祝日・夏季・年末年始・特定休業日を除く)

メールでのお問い合わせは、サポートホームページに掲載されているメールフォームからご利用いただけます。

WinDVD のよくある問い合わせ (FAQ) もサポートホームページに掲載しております。

光ディスクメディアへの書き込み

本機の光ディスクドライブでは、データ、音楽、画像などを光ディスクメディアに書き込むことができます。

書き込み可能なメディアについては、次をご覧ください。



[PC お役立ちナビ] – [マニュアルびゅう] – 「光ディスクドライブ取扱説明書」



制限

作成した DVD VIDEO は、一部の DVD プレイヤーで再生できない場合があります。

ライティングアプリ

光ディスクメディアに書き込みを行う場合は、専用のライティングアプリが必要です。本機にはライティングアプリ「Nero 12 Essentials」がインストールされています。

 p.54 「Nero 12 Essentials を使う」

書き込み時の注意

書き込みを行う場合は、次の点に注意してください。

●省電力機能を無効にする

メディアへの書き込み時に、Windows が省電力状態に切り替わると、データ転送エラーが起き、書き込みに失敗して、メディアに記録したデータが失われたり、メディアが使用できなくなる可能性があります。

書き込みを始める前に、省電力状態に移行しないように設定してください。



p.115 「時間経過で移行させない」

省電力状態に移行する場合は、必ず光ディスクドライブからメディアを取り出してから行ってください。

●速度に対応した光ディスクメディアを選ぶ

書き込みを行う場合は、お使いの光ディスクドライブの書き込み速度に対応したメディアを使用してください。

光ディスクドライブの書き込み速度は、次をご覧ください。



[PC お役立ちナビ] – [マニュアルびゅう] – 「光ディスクドライブ取扱説明書」

Nero 12 Essentialsを使う

ライティングアプリ「Nero 12 Essentials」を使用すると、光ディスクメディアにデータや音楽、画像などのファイルを書き込むことができます。

使い方

書き込みは「Nero Express」で行います。

Nero Express はスタート画面の [Nero Express] から起動します。



Nero Express の詳しい使用方法は、ヘルプをご覧ください。

Nero 12 Essentials ユーザーサポート情報

Nero 12 Essentials のサポートについて説明します。

サポートセンターに連絡する前に

Nero 12 Essentials の操作などでお困りの場合は、サポートセンターに連絡する前に、まずヘルプやホームページのサポート情報をご覧ください。

<http://www.nero.com/jpn/support.html>

サポートセンターに問い合わせる

ヘルプ、ホームページのサポート情報を見ても問題が解決しない場合は、下記にお問い合わせください。

※下記のサポート情報は、予告なく変更される場合があります。

株式会社 Nero サポートセンター

受付時間 : 10:00 ~ 12:30 / 13:00 ~ 17:00
月 ~ 金曜日 (祝日、特定休業日を除く)

TEL : 045-910-0255

ホームページ: <http://www.nero.com/jpn/support.html>

E-MAIL : 上記ホームページのサポートページからお問い合わせください。

※お問い合わせの際は、パソコンの機種名をお知らせいただく必要があります。

メモリーカードを使う

本機右側面にはメモリーカードスロットが装備されています。

メモリーカードは、デジタルカメラなどで使用するメディアで、コンピューターとのデータ交換に使われます。

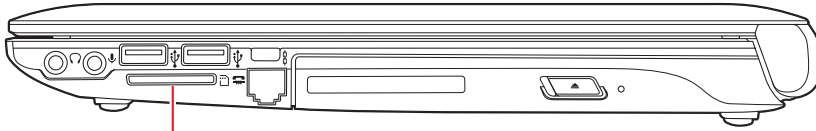

メモリーカードスロット

本機で使用できるメモリーカード

本機では SD メモリーカードが使用できます。イラストはイメージです。



< SD メモリーカード >
※ SDHC / SDXC 対応



制限

著作権保護機能には対応していません。

メモリーカード使用時の注意

メモリーカードは、次の注意事項を確認して正しくお使いください。

- メモリーカードアクセス中に、本機の電源を切ったり、メモリーカードを抜いたりしないでください。カードのデータが破損するおそれがあります。
- メモリーカードは、データの書き込み中に電源の供給が停止すると不具合が発生する可能性があります。メモリーカードを使用するときは、省電力状態に移行しないように設定してください。
 p.115 「時間経過で移行させない」
- 記録されているデータによっては、読み込み時に専用のアプリが必要になる場合があります。詳しくは、データを作成した周辺機器またはアプリのマニュアルをご覧ください。

メモリーカードのフォーマット

メモリーカードのフォーマットは必ず、メモリーカードを使用するデジタルカメラなどの周辺機器側で行ってください。本機でフォーマットを行うと、周辺機器でメモリーカードが認識されなくなる場合があります。

フォーマットの方法は、周辺機器のマニュアルをご覧ください。

メモリーカードのセットと取り出し

メモリーカードのセットと取り出し方法について説明します。

メモリーカードのセット

メモリーカードのセット方法は、次のとおりです。

- 1** メモリーカードのラベル面を上（端子面を下）にしてメモリーカードスロットに挿入します。

奥までしっかりと押し込みます。

- 2** 認識されると、メモリーカードが使用できます。

正しくセットされると、デスクトップ通知領域の [△] 内に「取り外し」アイコンが表示されます。

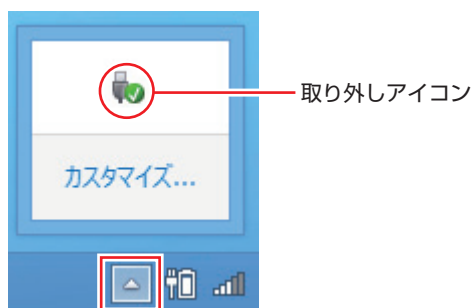

メモリーカードの取り外し

メモリーカードの取り外し方法は、次のとおりです。

- 1** メモリーカードの終了処理を行います。

本機の電源を切った場合、終了処理は不要です。**2** に進みます。

- 1** 開いているファイルを閉じます。
ファイルを閉じないと、終了処理ができません。
- 2** デスクトップ通知領域の [△] - 「取り外し」アイコンをクリックします。

- 表示されたメニューから、「(取り出したいメモリーカード) の取り出し」を選択します。

複数の機器が表示される場合は、別の機器を選択しないよう注意してください。

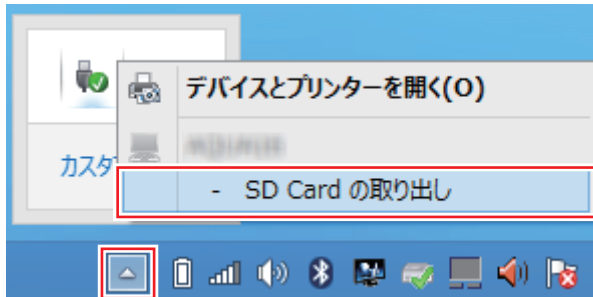

「ハードウェアの取り出し」メッセージが表示されたら、終了処理は完了です。

2 メモリーカードを取り外します。

- メモリーカードを「カチッ」と音がするまで押します。
強く押すと、メモリーカードが飛び出すことがあるので注意してください。
- 少し出てきたメモリーカードをまっすぐに引き抜きます。

取り出したメモリーカードは、専用のケースなどに入れて大切に保管してください。

USB 機器を使う

本機には次の USB コネクタが搭載されています。

- USB2.0 コネクタ (右側面× 2)
- USB3.0 コネクタ (左側面× 2)

※ 転送速度は、本機のコネクタと接続する USB 機器の組み合わせによります。



接続した USB 機器によっては、本機の電源を切った状態でも、ランプが光り続けます。これは、お使いの USB 機器の仕様です。

USB機器の接続と取り外し

USB 機器の接続・取り外しは、本機の電源が入っている状態で行うことができます。

接続

USB 機器の接続方法は、次のとおりです。

- 1 USB 機器を、本機の USB コネクタに接続します。

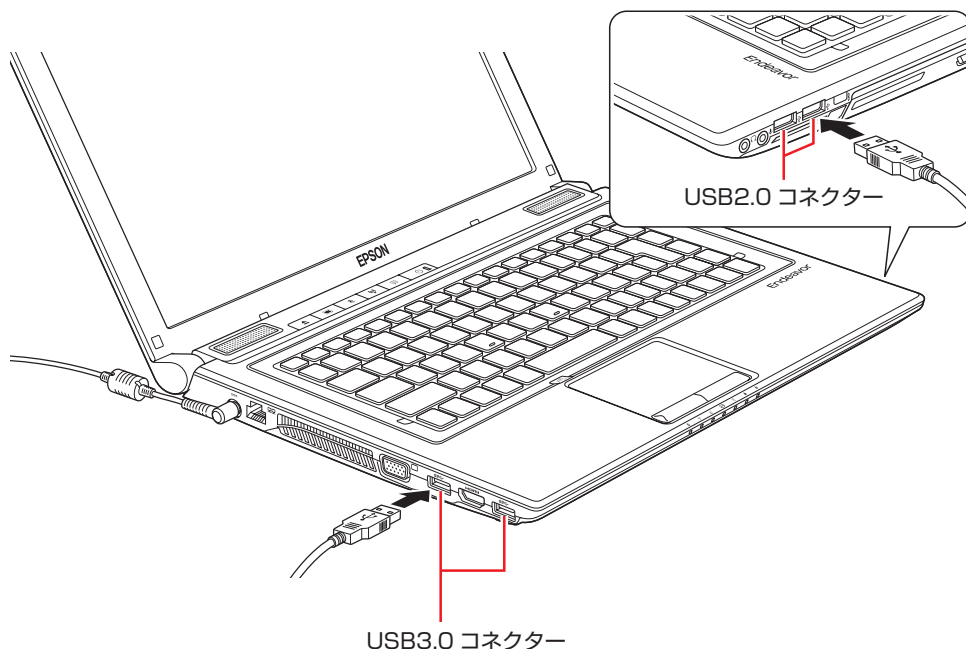

- 2** USB 機器によっては、デスクトップ通知領域の [△] 内に「取り外し」アイコンが表示されます。

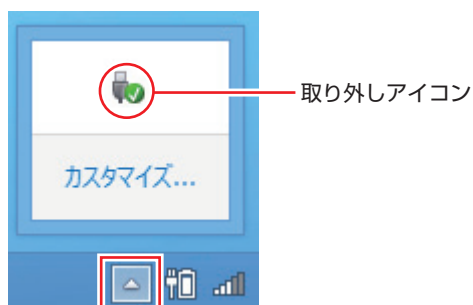

接続する USB 機器によっては、専用のデバイスドライバーが必要です。詳しくは USB 機器のマニュアルをご覧ください。

取り外し

USB 機器の取り外しは、コンピューターの状態を確認して、次のどちらかの方法で行います。

●そのまま取り外す

デスクトップ通知領域の [△] 内に「取り外し」アイコンが表示されていない場合や、本機の電源を切った場合はそのまま取り外せます。

●USB 機器の終了処理をして取り外す

デスクトップ通知領域の [△] 内に「取り外し」アイコンが表示されている場合は、終了処理を行います。

USB 機器の終了処理と取り外しの手順は、次のとおりです。

- 1** デスクトップ通知領域の [△] - 「取り外し」アイコン - 「(取り外したい USB 機器)の取り出し」をクリックします。

複数の機器が表示される場合は、別の機器を選択しないよう注意してください。

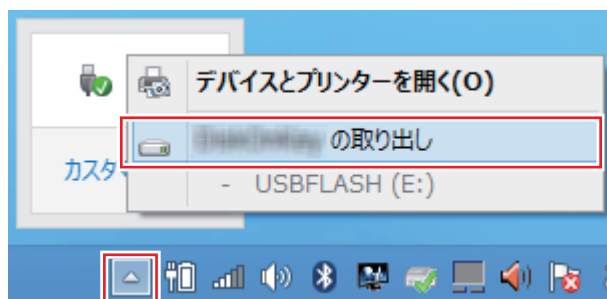

「ハードウェアの取り外し」メッセージが表示されたら、終了処理は完了です。

- 2** 機器を本機から取り外します。

画面表示機能

ここでは、本機の LCD ユニットでの画面表示について説明します。
本機では、LCD ユニットのほかに外付けの表示装置を接続することもできます。
 p.63 「外付けディスプレイを使う」

！ 制限

本機をバッテリーだけで使用する際、プログラムの負荷状態によって、ビデオや CPU のパフォーマンスが低下することがあります。
プログラムの負荷が高い作業をする場合は、本機に AC アダプターを接続してご使用ください。

LCD ユニットの仕様

本機では次の LCD（液晶ディスプレイ）を搭載しています。

- 14.0 型 WXGA 最大解像度 1366 × 768

！ 制限

LCD の表示中に、次の現象が起きることがあります。これは、カラー LCD の特性で起きるもので故障ではありません。

- LCD は、高精度な技術を駆使して 100 万以上の画素から作られています。画面の一部に常時点灯または常時消灯する画素が存在することがあります。
- 色の境界線上に筋のようなものが現れることがあります。
- Windows の背景の模様や色、壁紙などによってちらついて見えることがあります。この現象は、背景の模様が市松模様や横縞模様といった特殊なパターンで、背景の色が中間色の場合に発生しやすくなります。

👉 参考

LCD のドット抜け基準値

本機 LCD のドット*抜け基準値は、8 個以下です。これは、全ドットの 0.00025% 以下に相当します。

*「ドット」は副画素（サブピクセル）を指します。LCD では、1 個の画素が 3 個の副画素で構成されています。

本機の場合は、3,147,264 個の副画素があります。本書に記載しているドット抜け基準値は、ISO13406-2 に従って、副画素単位で計算しています。

LCDユニットの調整

画面の明るさ調整

本機の画面の明るさ（輝度）の調節は、設定メニューの明るさアイコンで行います。



キー操作で調整する

次のキー操作で、輝度を調整することができます。ただし、Windows を再起動すると元に戻ります。

キー操作	状態
+	暗くなります
+	明るくなります

バックライトの消灯

本機を使用していない間、バックライトを消灯することで消費電力を抑えることができます。バックライトの消灯方法は、次のとおりです。

インスタントキー	状態
バックライト消灯キー	本機が起動している状態で押すとバックライトが消灯します。 タッチパッドやキーボードを操作するとバックライトが点灯します。

LCD ユニットを閉じたときの動作

LCD ユニットを閉じると、本機は「スリープ」になります。

p.114 「省電力状態の種類」

表示に関する各種設定

画面表示に関する設定は次の場所で行います。

画面左下隅で右クリック－「コントロールパネル」－「デスクトップのカスタマイズ」－「画面の解像度の調整」

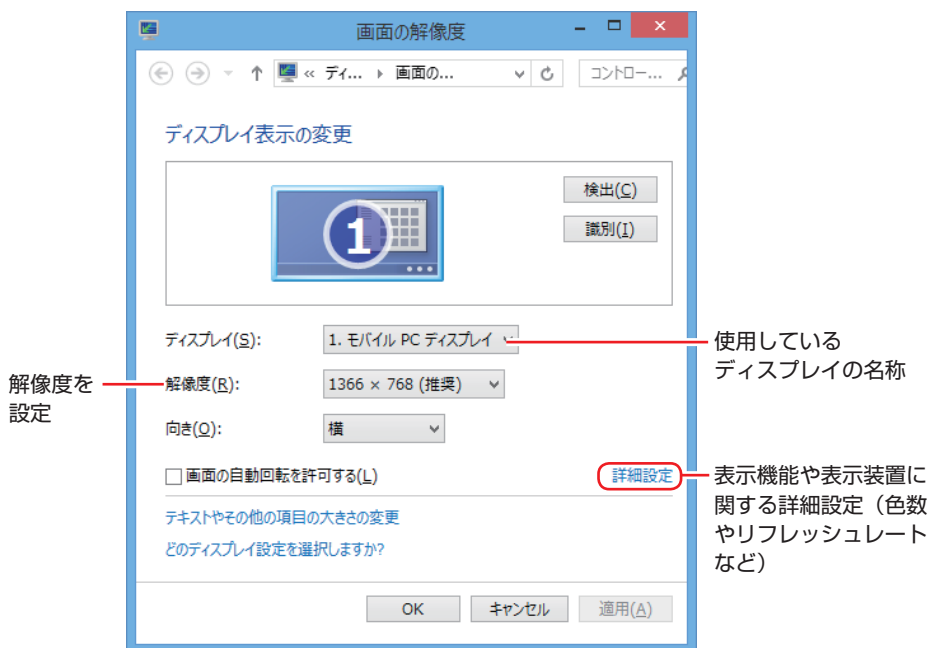

<イメージ>

外付けディスプレイを使う

本機では、外付けディスプレイを接続して、画面を表示することができます。

ディスプレイの接続

本機には、VGA コネクタと HDMI コネクタが搭載されており、外付けディスプレイを 2 台接続することができます。

接続方法の種類

外付けディスプレイの接続方法には、次の 3 つがあります。

接続方法		コンピューター側のコネクタ
アナログ接続		VGA コネクタ
デジタル接続	HDMI 接続	HDMI コネクタ
	DVI-D 接続	HDMI コネクタ + HDMI-DVI 変換アダプター (オプション)



制限

本機に外付けディスプレイを 2 台接続した場合、同時に表示できるのは本機も含めて 2 画面までです。

外付けディスプレイの接続

外付けディスプレイの接続方法は、次のとおりです。

- 1** 本機と外付けディスプレイの電源を切ります。
- 2** 接続するディスプレイの接続方法を確認し、ディスプレイの接続ケーブルを本機に接続します。



アナログ接続の場合

外付けディスプレイの VGA ケーブルを、本機左側面の VGA コネクター () に接続します。

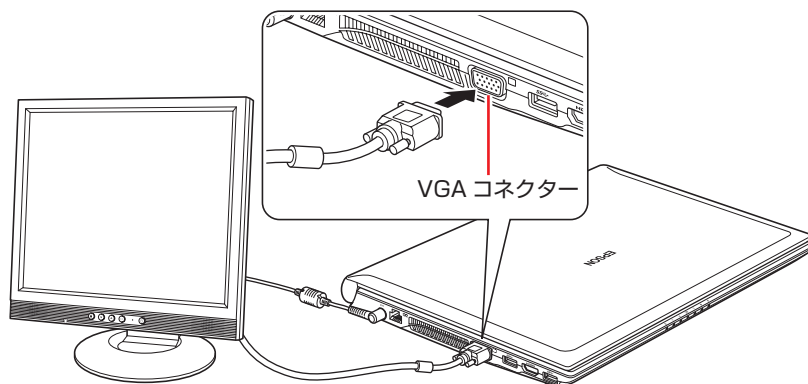

HDMI 接続の場合

外付けディスプレイの HDMI ケーブルを、本機左側面の HDMI コネクター () に接続します。

HDMI 接続では、デジタル画像と音声を出力します。音声出力が可能な HDMI 機器を接続した場合、接続した HDMI 機器から音声出力されます。

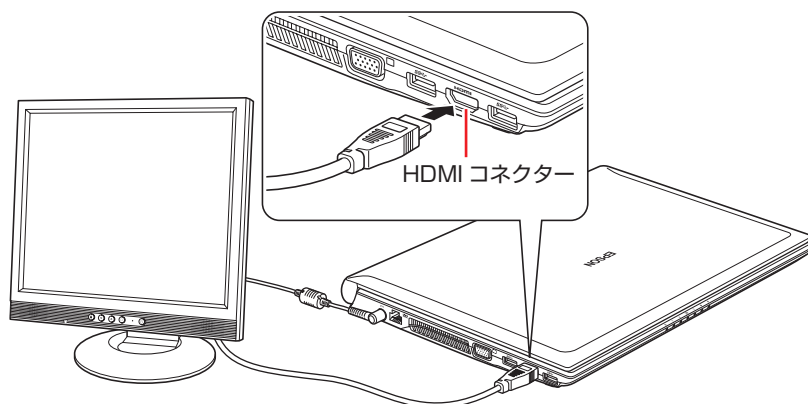

DVI-D 接続の場合 (オプション)

- 1 外付けディスプレイの DVI-D ケーブルのコネクター(コンピューターに接続する側)に、オプションの HDMI-DVI 変換アダプターを接続します。
- 2 本機左側面の HDMI コネクター (**HDMI**) に接続します。

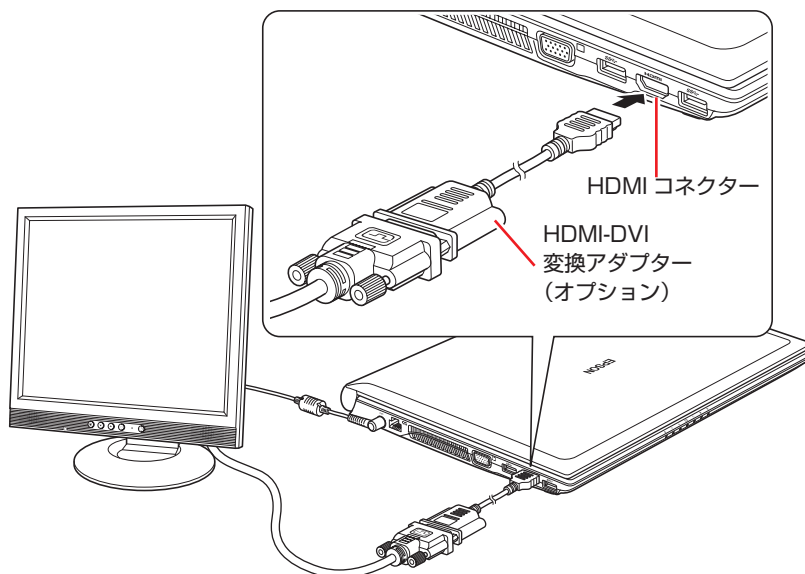

- 3 外付けディスプレイと本機の電源を入れます。

Fn + **F8** (/) を押すと、表示装置の切り替えができます。



参考

外付けディスプレイへの表示を終了する

外付けディスプレイへの表示が終了したら、Windows を終了後に必ず接続ケーブルを取り外してください。外付けディスプレイの電源が入っていても、ケーブルを接続しているだけで自動認識され、信号が出力されます。

プロジェクターの接続

プロジェクターの接続方法は、プロジェクターのマニュアルをご覧ください。

画面表示の種類

本機では、次のような画面の組み合わせで表示ができます。

- シングルディスプレイ

1つのディスプレイに表示します。

- クローンディスプレイ（クローン表示）

2つのディスプレイに同じ画面を表示します。プレゼンテーションを行う場合などに便利です。

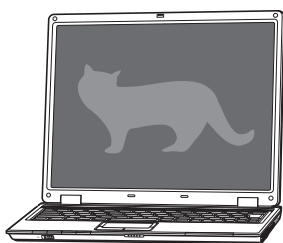

< LCD 画面 >

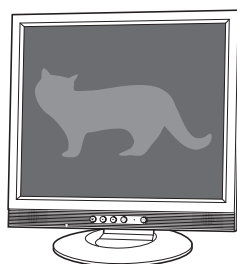

< 外付けディスプレイ >



制限

クローン表示での DVD メディアの再生はサポートしていません。

- 拡張デスクトップ

2つのディスプレイに対して、個別に設定をすることができます。複数の画面をコンピュータ上に表示する場合に便利です。

※ スタート画面や Windows ストア アプリは 2 画面に表示できません。

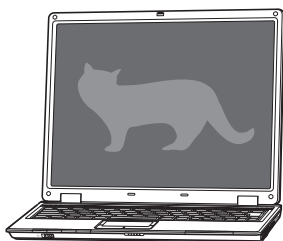

< LCD 画面 >

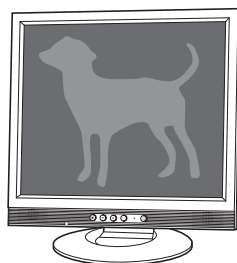

< 外付けディスプレイ >

画面表示を切り替えるには

画面表示の切り替え方法には、次の2つがあります。

- キーボードで切り替える

簡単なキー操作で画面の切り替えができます。

ただし、外付けディスプレイ2台への切り替えはできません。

- ユーティリティで切り替える

すべての画面表示に切り替えができます。

キーボードで切り替える

Fn + **F8** (**☒** / **☒**) を押すと、デスクトップ画面の右側に表示装置の一覧が表示されます。再度 **Fn** + **F8** を押すか、**↓** または **↑** で、表示装置を選択します。キーを押すたびに、選択された装置のイラストに白い枠が表示されます。

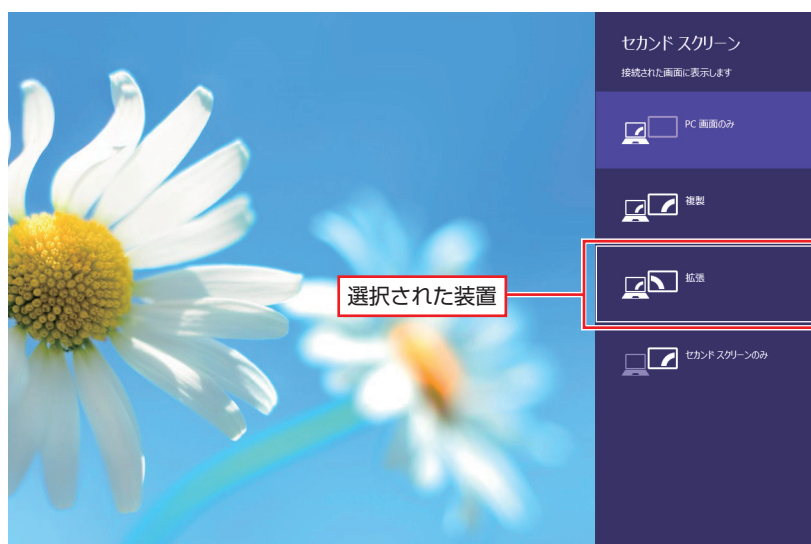

<イメージ>

！ 制限

- 解像度の異なる2つのディスプレイを接続してクローン表示に切り替えると、解像度は低い方の解像度で表示されます。
- 動画の再生中やゲームアプリの起動時には、キーボードでの表示切り替えができないことがあります。

ユーティリティーで切り替える

ユーティリティーを操作すると、画面表示の切り替えや解像度の変更などを行うことができます。ユーティリティーでの画面表示の切り替え方法は、次のとおりです。

- 1 デスクトップ通知領域の [△] – 「インテル (R) HD グラフィックス」アイコンを右クリックし、「グラフィック プロパティ ...」を選択します。

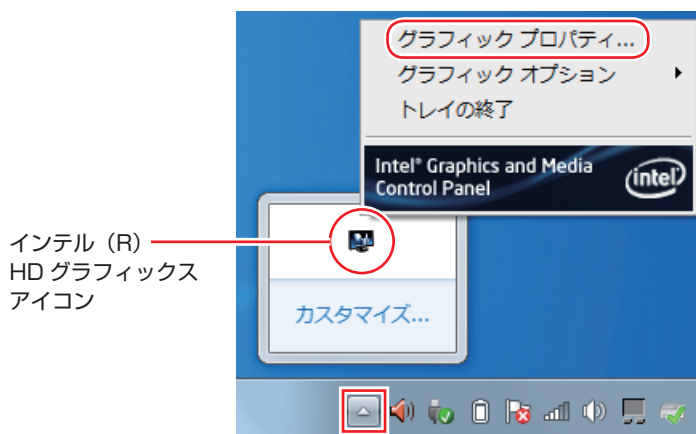

モードの選択画面が表示された場合は、モードを選択し、[OK] をクリックします。以降は基本モードを選択した場合の画面です。

- 2 「インテル® グラフィック / メディア コントロール・パネル」画面が表示されたら、「マルチディスプレイ」を選択し、「動作モード」で画面表示の種類を選択します。

p.66 「画面表示の種類」



3 「クローンディスプレイ」または「拡張デスクトップ」を選択した場合は、次の設定を行います。

- 1 「メインディスプレイ」または「2 番目のディスプレイ」を設定します。
拡張デスクトップでは、「メインディスプレイ」のタスクバーに通知領域や日付などが表示されます。
- 2 拡張デスクトップの場合は、必要に応じて画面の表示位置を設定します。
画面イラスト 1 または 2 をドラッグして位置を変更します。



<拡張デスクトップ選択時の画面>

4 「一般設定」で解像度などを設定します。



5 [OK] をクリックします。

6 「新しい設定が適用されました。これらの設定を保持しますか？」と表示されたら、[OK] をクリックします。

これで画面表示の切り替えは完了です。



参考

グラフィックオプションから設定する

ディスプレイの表示の切り替えは、次の場所からも行えます。

デスクトップ通知領域の [△] - 「インテル (R) HD グラフィックス」 アイコンをクリック - 「グラフィックオプション」 - 「出力先」

外付けディスプレイで表示できる解像度と表示色

外付けディスプレイで表示できる解像度と表示色は、次のとおりです。

● 解像度

解像度 ピクセル (横×縦)	アナログ接続	HDMI 接続
1024 × 768	○	○
1280 × 768 *	○	○
1280 × 1024	○	○
1360 × 768 *	○	○
1366 × 768 *	○	○
1400 × 1050	○	○
1440 × 900 *	○	○
1600 × 1200	○	—
1680 × 1050 *	○	○
1920 × 1080 *	○	○
1920 × 1200 *	○	—

* ワイド表示

● 表示色

32ビット



制限

- 記載している解像度は、本機に搭載されたビデオコントローラーの出力解像度です。表示画面の種類や接続する外付けディスプレイの仕様によっては、表示できない場合があります。
- クローン表示の場合、実際に表示できる最大解像度は、コンピューター側の最大解像度と外付けディスプレイの最大解像度のうち、どちらか低い方になります。
- 解像度が高いと、動画再生アプリで動画を再生するときに、正常に表示できないことがあります。そのような場合は、解像度を調節してみてください。

サウンド機能

本機には、サウンド機能が搭載されています。

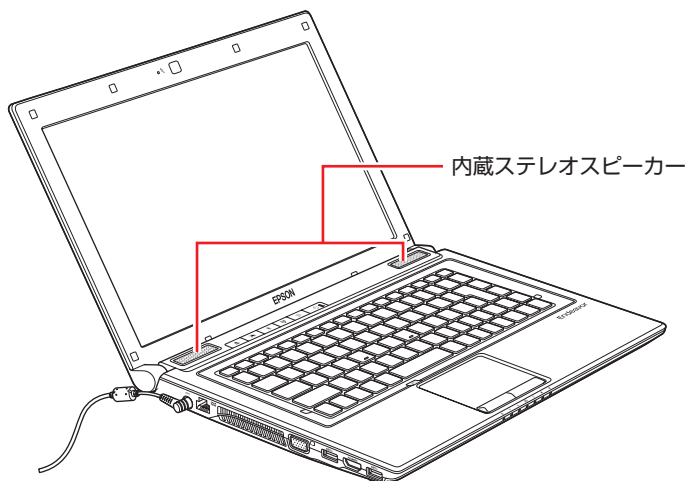

内蔵ステレオスピーカー

本機には、ステレオスピーカーが内蔵されており、音源からの音声を出力することができます。



音量の調節

スピーカーの音量は、次のキー操作で調節します。

キー操作	状態
Fn + F10 	一度押すとミュート（消音）になります。 もう一度押すとミュートが解除されます。
Fn + F11 	音量が小さくなります。
Fn + F12 	音量が大きくなります。



制限

アプリによっては、キー操作で音量調節ができないものがあります。詳しくは、アプリのマニュアルをご覧ください。

内蔵マイク

本機には、マイク（モノラル）が内蔵されており、音声を録音することができます。

内蔵マイク 

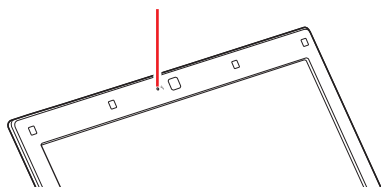



オーディオ機器の接続

本機右側面には、オーディオ機器を接続するためのコネクタが搭載されています。各コネクタの位置と使い方は、次のとおりです。

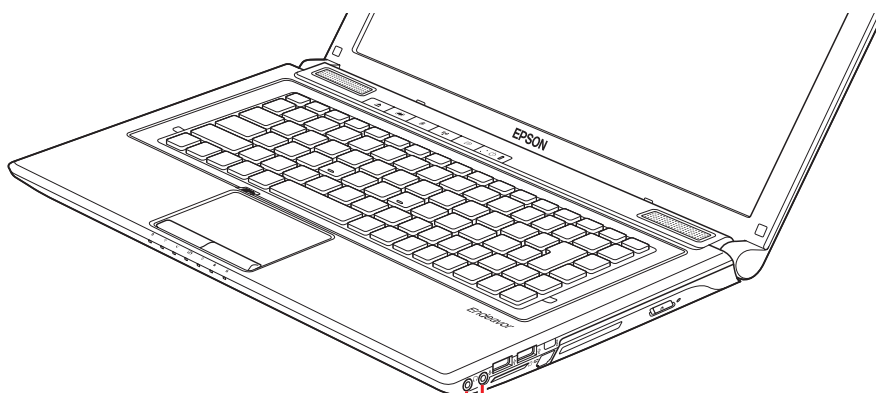

ヘッドホンやスピーカーは、ボリュームを最小に調節してから接続し、接続後に音量を調節してください。
ボリュームの調節が大きくなっていると、思わぬ大音量が聴覚障害の原因となります。



● **マイク入力/ライン入力コネクタ** 
マイクを接続して、音声を入力します。
オーディオ機器を接続して、音声を入力します。

● **ヘッドホン出力コネクタ** 
ヘッドホンやスピーカーを接続して、音声を出力します。

HDMI コネクタについては、 p.63 「外付けディスプレイを使う」をご覧ください。



● 使用できるマイク

マイク入力コネクタに接続して使用できるマイクは、プラグインパワー対応のコンデンサーマイクです。

● ヘッドホンやスピーカー、マイクを接続したら

ヘッドホン出力コネクタ、マイク入力コネクタにヘッドホンやスピーカー、マイクを接続すると、自動的に接続した機器が使用可能になり、内蔵スピーカーや内蔵マイクの機能は無効になります。

● HDMI 機器を接続したら

音声出力が可能な HDMI 機器を HDMI コネクタに接続した場合は、HDMI 機器から音声が出力されます。

オーディオ機器接続時の設定

マイク入力/ライン入力コネクタにマイクやオーディオ機器を接続した場合は、サウンドユーティリティでの設定が必要です。

接続した機器に応じて設定してください。

マイクを接続する場合

- 1** 本機が起動した状態で、マイク入力/ライン入力コネクタにマイクを接続します。
- 2** 表示された画面の「マイク入力」にチェックをつけて【OK】をクリックします。

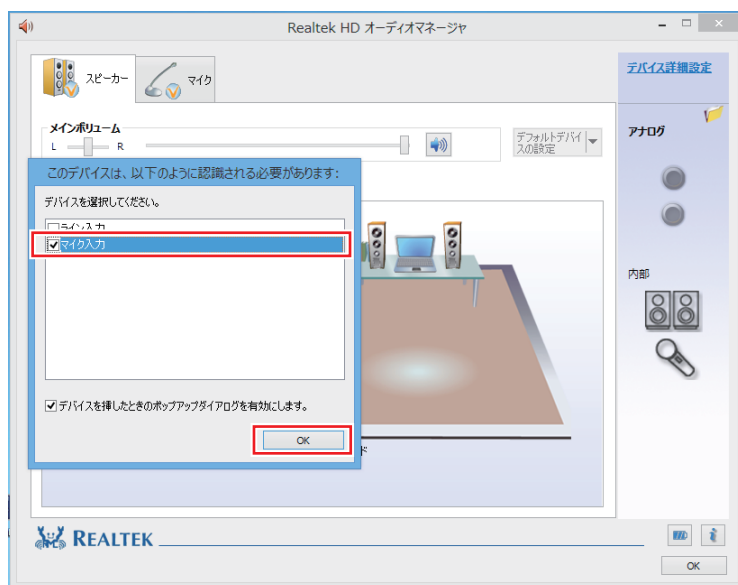

3 「Realtek HD オーディオマネージャ」画面で、音量を調整します。

再生音量の調整は、[再生ボリューム] をクリックし、表示された画面の「Black In」のタブで行います。

マイクブーストの設定

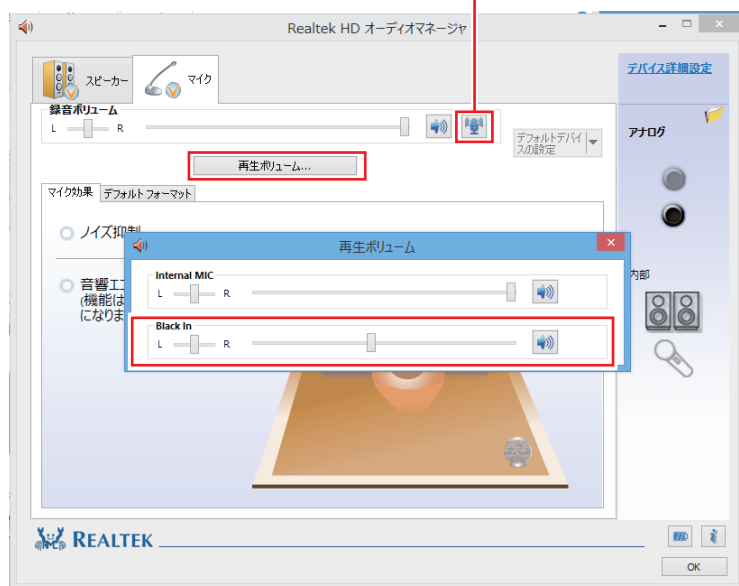

録音時に音量を調節しても音が小さいときは、 をクリックしてマイクブーストのつまみを右へスライドさせ、音量を上げてください。

オーディオ機器を接続する場合

- 1 本機が起動した状態で、マイク入力/ライン入力コネクタに、オーディオ機器を接続します。
- 2 表示された画面の「ライン入力」にチェックをつけて【OK】をクリックします。

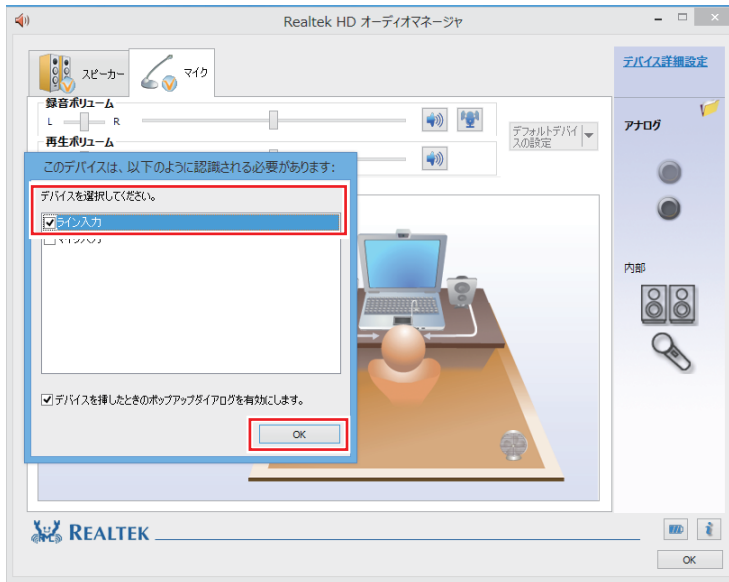

- 3 ライン入力タブが追加された「Realtek HD オーディオマネージャ」画面で、音量を調整します。

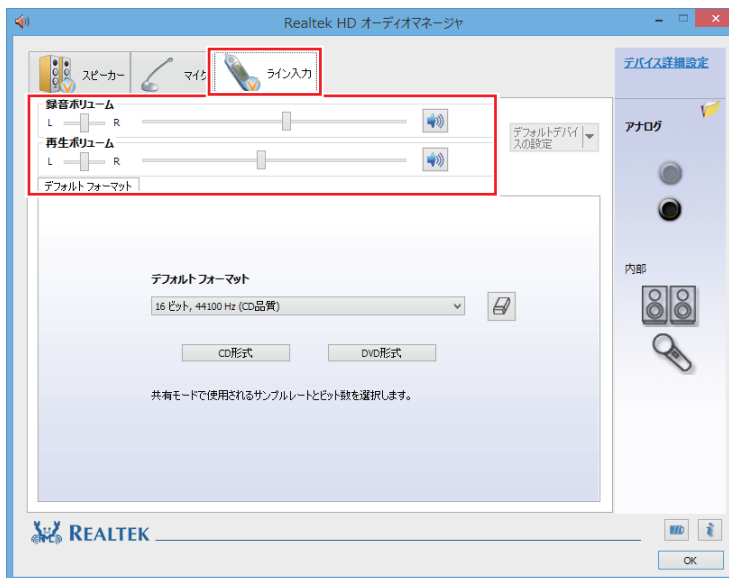

サウンドユーティリティを使う

サウンドユーティリティを使用すると、スピーカーの設定やマイク音量の設定、音響効果の設定などができます。

サウンドユーティリティを起動するには、デスクトップ通知領域にある [△] 内の「Realtek HD オーディオマネージャ」アイコン（赤色）をダブルクリックします。



次の画面が表示されます。

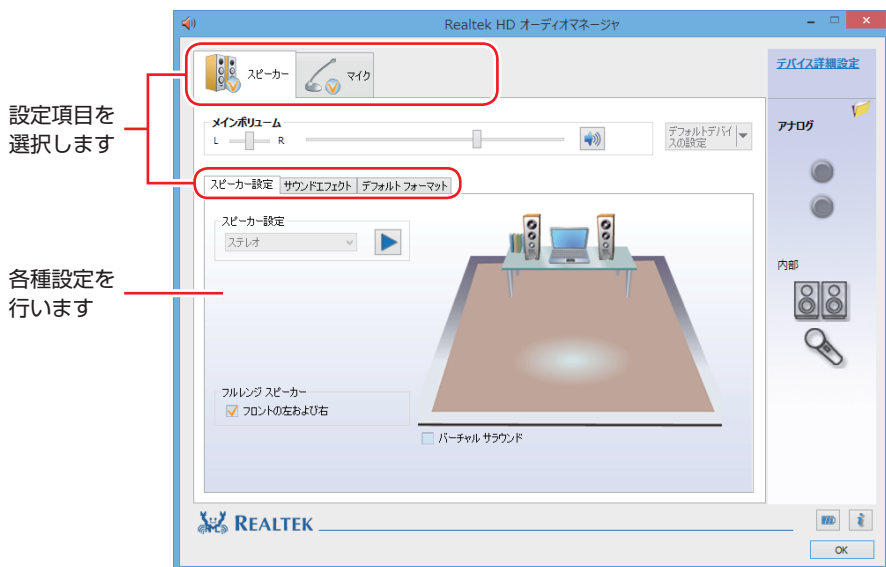

内蔵マイク使用時の音量調節

内蔵マイクの音量調節はサウンドユーティリティの「マイク」タブで行います。

マイクで録音・再生時の音量を調節 マイクブーストの設定



録音時に音量を調節しても音が小さいときは、 をクリックしてマイクブーストのつまみを右へスライドさせ、音量を上げてください。

ネットワーク機能（有線 LAN）

本機のマザーボード上には、1000 Base-T/100 Base-TX/10 Base-Tに対応したネットワーク機能（有線 LAN）が搭載されています。

ネットワーク機能を使用すると、ネットワークを構築したり、インターネットに接続したりすることができます。

ネットワーク機能を使用する場合は、本機左側の LAN コネクタ（）に市販の LAN ケーブルを接続します。

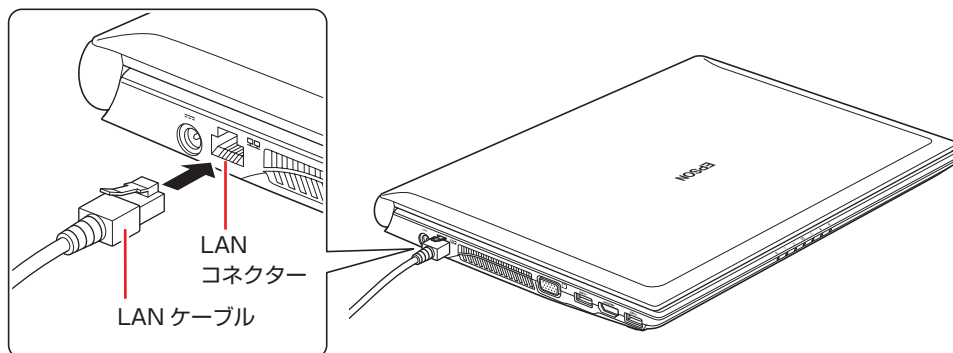

ネットワークの構築

ネットワークを構築するには、ほかのコンピューターと接続するために、LAN ケーブルやハブ（サーバー）などが必要です。そのほかに、Windows 上でネットワーク接続を行うためには、プロトコルの設定なども必要になります。

ネットワークの構築方法は、ネットワーク機器のマニュアルなどをご覧ください。

！ 制限

- ネットワークに接続している場合に、省電力状態に移行すると、省電力状態からの復帰時にサーバーから切断されてしまうことがあります。このような場合は次のいずれかの方法をとってください。
 - 再起動する
 - 省電力状態に移行しないように設定する
 p.115 「時間経過で移行させない」
- ネットワーク上のファイルなどを開いたまま省電力状態に移行すると、正常に通常の状態へ復帰できない場合があります。

インターネットへの接続

インターネットへの接続は、プロバイダーから提供されたマニュアルを参照して行ってください。

そのほかの機能

本機では、ネットワークを構築して接続環境を整えると、次のような機能を使用できます。

- Wakeup On LAN
- リモートブート

Wakeup On LAN

Wakeup On LAN を使用すると、ネットワークからの信号により本機を起動することができます。この機能は、必ず AC アダプターを接続した状態で使用してください。

！ 制限

- シャットダウン状態からの起動は、Windows を正常に終了した状態でないと行えません。
- 本機を正常に終了した場合でも、シャットダウン後に AC アダプターとバッテリーを取り外したりして本機への電源供給が停止してしまうと、再度 AC アダプターを接続しても、Wakeup On LAN で本機を起動できないことがあります。

Wakeup On LAN を使用する場合は次の作業が必要です。

- UEFI の設定
- ネットワークアダプターの設定
- シャットダウン設定の変更

UEFI の設定

「UEFI Setup ユーティリティ」の次の項目を有効にしてください。

「Boot」メニュー画面－「Wake-Up On LAN」：[Enabled]（有効）

 p.131 「UEFI Setup ユーティリティの操作」

 p.143 「Boot メニュー画面」

ネットワークアダプターの設定

ネットワークアダプターは、次の 2 つの場合で設定方法が異なります。

- シャットダウン状態から起動させる場合
- スリープ、休止状態から起動させる場合

Wakeup On LAN を有効にする方法は、次のとおりです。

- 1** 画面左下隅で右クリック－「デバイスマネージャー」をクリックします。
- 2** 「デバイスマネージャー」画面が表示されたら、「ネットワークアダプター」をダブルクリックし、表示された一覧から「Realtek PCIe GBE Family Controller」をダブルクリックします。



- 3** 「Realtek PCIe GBE Family Controller のプロパティ」画面が表示されたら、次のとおり作業を続けます。

シャットダウン状態から起動させる場合

- 1 「詳細設定」タブをクリックします。
- 2 「プロパティ」項目にある「LAN 上のウェークアップのシャットダウン」を選択し、「値」項目が「有効」になっていることを確認します。

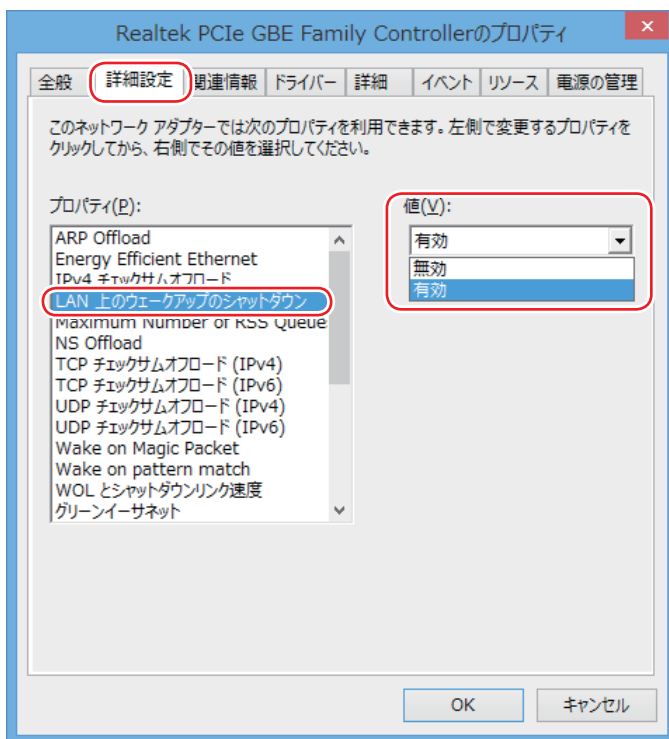

- ③ 「プロパティ」項目にある「Wake on Magic Packet」を選択し、「値」項目が「有効」になっていることを確認します。

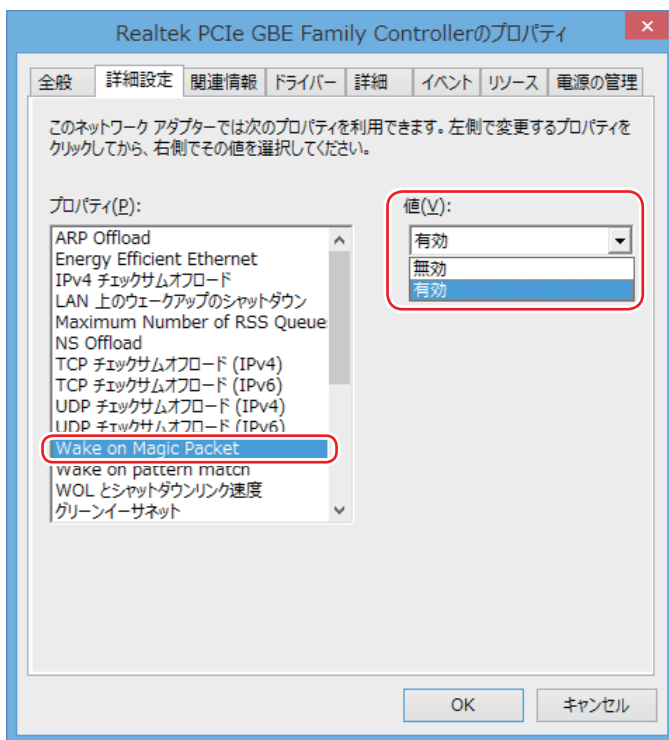

スリープ、休止状態から起動させる場合

- 1 「詳細設定」タブをクリックし、「プロパティ」項目の「Wake on Magic Packet」を選択して、「値」項目が「有効」になっていることを確認します。
- 2 「電源の管理」タブをクリックし、「このデバイスで、コンピューターのスタンバイ状態を解除できるようにする」にチェックを付け、[OK] をクリックします。

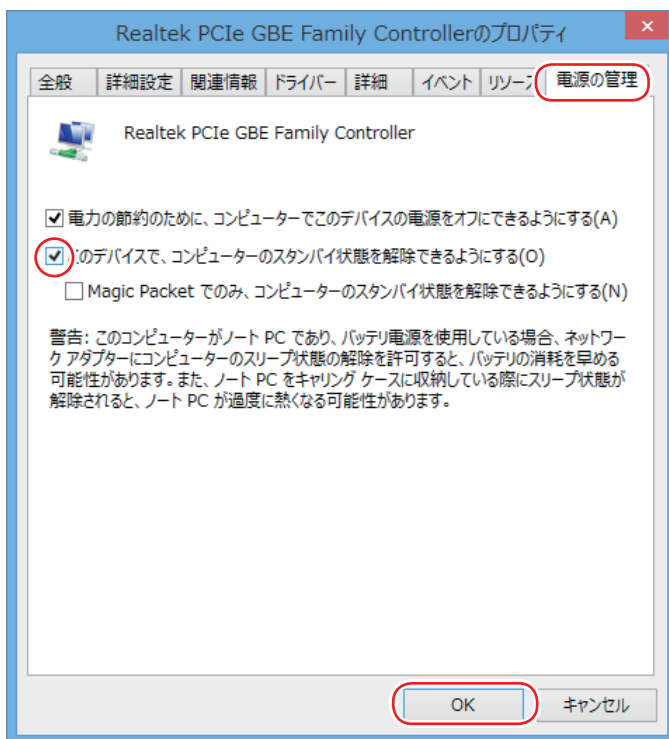

これで、ネットワークアダプターの設定変更は完了です。

シャットダウン設定の変更

シャットダウン状態から起動させる場合は、シャットダウン設定を変更してください。
設定を変更する方法は、次のとおりです。

- 1 画面左下隅で右クリックして「電源オプション」 - 「電源ボタンの動作を選択する」をクリックします。
- 2 「電源ボタンの定義とパスワード保護の有効化」と表示されたら、「現在利用可能ではない設定を変更します」をクリックし、「シャットダウン設定」項目の「高速スタートアップを有効にする」のチェックを外して、[変更の保存] をクリックします。

これで、シャットダウン設定の変更は完了です。

リモートブート

リモートブートを使用すると、ネットワークを介して、あらかじめセットアップされたサーバー上から Windows をインストールすることができます。

ネットワーク切替えツールを使う

会社や自宅など、複数のネットワーク環境（有線 LAN・無線 LAN）で本機をご使用の場合、「ネットワーク切替えツール」を使って、接続するネットワークの設定を簡単に切り替えることができます。

購入時、ネットワーク切替えツールはインストールされていません。使用する場合は、次の場所からインストールしてください。

チャームを表示 - 「検索チャーム」 - 「おすすめアプリケーションのインストール」

プロファイルの登録

ネットワーク切替えツールでは、ネットワーク環境の設定をプロファイルとして管理します。複数のネットワーク環境をプロファイルに登録して使用します。

※複数の無線 LAN 環境設定を登録できますが、アクセスポイントの切り替えを行うことはできません。

プロファイルを登録する手順は、次のとおりです。

プロファイルの登録は、登録するネットワークに接続した状態で行ってください。

- 1 登録するネットワークに接続します。
- 2 スタート画面の「ネットワーク切替えツール」をクリックします。



- 3 「プロファイルが登録されていません。…」と表示されたら、[OK] をクリックします。プロファイルがない場合にのみ表示されます。
- 4 「便利な使い方」と表示されたら、記載された手順に従ってデスクトップのタスクバーにアイコン表示を固定させるための作業を行い、[OK] をクリックします。



- 5** 「ネットワーク切替えツール」画面が表示されたら、[追加] をクリックします。
以降は、画面の指示に従って、プロファイルを登録してください。

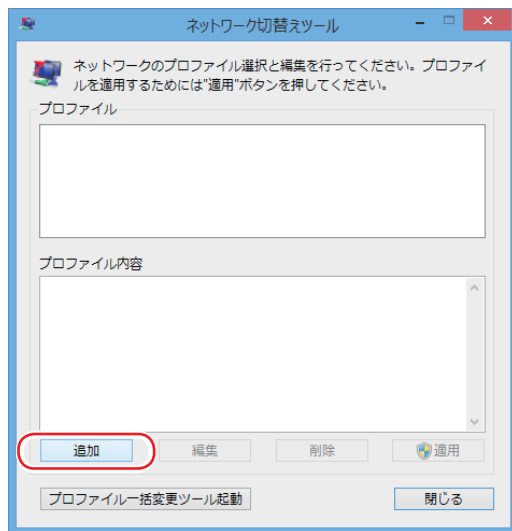

プロファイルの切り替え

必要なプロファイルを登録した後は、ネットワークの接続先に応じて、「ネットワーク切替えツール」でプロファイルを切り替えます。
切り替え手順は、次のとおりです。

- 1** 切り替えたいネットワークに接続します。
- 2** スタート画面の「ネットワーク切替えツール」か、デスクトップにピン留めした「ネットワーク切替えツール」アイコンをクリックして、「ネットワーク切替えツール」画面を表示したら、接続したネットワークのプロファイルを選択して、[適用] をクリックします。



<タスクバーのネットワーク切替えツールアイコン>

タスクバーの「ネットワーク切替えツール」アイコンを右クリックして、表示された一覧からプロファイルを選択することもできます。

- 3** 「ユーザーアカウント制御」画面が表示されたら、[はい] をクリックします。
選択したプロファイルのネットワーク設定への切り替えが開始されます。
- 4** 「ネットワーク設定の切替えを完了しました。」と表示されたら、[OK] をクリックします。

プロフィール一括変更ツール

ネットワーク切替えツールに登録したプロフィールの情報を一括で変更することができます。「プロフィール一括変更ツール」は、ネットワーク切替えツールに登録したプロフィールの情報を一括で変更するツールです。

「プロフィール一括変更ツール」の起動方法は次の2つです。

- 「ネットワーク切替えツール」を起動して、画面の [プロフィール一括変更ツール起動] をクリック
- 「ネットワーク切替えツール」画面が表示されていないことを確認して、「ネットワーク切替えツール」アイコンを右クリックして表示された一覧から「プロフィール一括変更ツール」をクリック

プロフィール一括変更ツールが起動したら、画面の指示に従って、プロフィール設定の一括変更を行ってください。



制限

「ネットワーク切替えツール」画面を表示した状態では、プロフィール一括変更ツールを使用できません。

無線 LAN 機能

本機には無線 LAN アダプターが搭載されています。
無線 LAN とは、電波を利用して通信を行うネットワークのことです。

準拠規格

本機に内蔵されている無線 LAN アダプターは、次の規格に準拠しています。

- IEEE802.11b/g/n

無線 LAN の概要

無線 LAN の概要を図で表すと、次のようになります（図は一例です）。

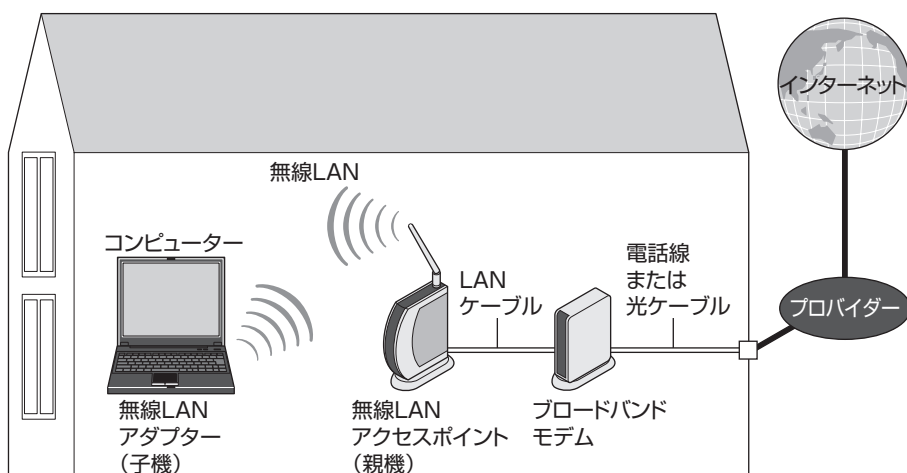

無線 LAN の用語一覧

無線 LAN 機器のマニュアルにより、使用している用語が本書と異なる場合があります。下記の用語一覧を参考にしてください。

本書での表記	別名
無線 LAN	ワイヤレス LAN
無線 LAN アクセスポイント	親機、ワイヤレス LAN ステーション、アクセスポイント、各社の製品名称
無線 LAN アダプター	子機、ワイヤレスステーション、無線 LAN 端末、無線 LAN クライアント
SSID	ESS-ID、ESSID、ネットワーク名、サービスセット識別子
SSID 非通知	SSID の隠蔽、SSID を見せない設定、SSID マスクビーコン、SSID ステルス、ステルス AP、ステルス機能、ANY 接続拒否
MAC アドレスフィルタリング	MAC アドレスによる制限

無線LAN使用時の注意

無線 LAN を使用する際は、次の注意事項をよくお読みください。



- 無線 LAN 機能が搭載されている場合、航空機や病院など、電波の使用を禁止された区域に本機を持ち込むときは、本機の電源を切るか電波を停止してください。
電波が電子機器や医療用電気機器に影響を及ぼす場合があります。
また、本機に自動的に電源が入る設定をしている場合は、設定を解除してから、本機の電源を切ってください。
- 無線 LAN 機能が搭載されている場合、医療機関の屋内で本機を使用するときは、次のことを守ってください。
 - ・手術室・集中治療室 (ICU)・冠状動脈疾患監視室 (CCU) には、本機を持ち込まない。
 - ・病棟内では、本機の電源を切るか電波を停止する。
 - ・病棟以外の場所でも、付近に医療用電気機器がある場合は、本機の電源を切るか電波を停止する。
 - ・医療機関が個々に使用禁止、持ち込み禁止などの場所を定めている場合は、その医療機関の指示に従う。
 - ・本機に自動的に電源が入る設定をしている場合は、設定を解除してから、本機の電源を切る。
- 植込み型心臓ペースメーカーおよび植込み型除細動器を装着している場合、無線 LAN 機能を使用するときは、装着部と本機の間を 22cm 以上離してください。電波が、植込み型心臓ペースメーカーおよび植込み型除細動器の作動に影響を及ぼす場合があります。
満員電車など、付近に心臓ペースメーカーを装着している人がいる可能性がある場所では、本機の電源を切るか電波を停止してください。
- 無線 LAN 機能は、自動ドア、火災報知器などの自動制御機器の近くで使用しないでください。
電波が影響を及ぼし、誤動作による事故の原因となるおそれがあります。

制限

- ネットワークに接続している場合に、省電力状態に移行すると、サーバーから切断されてしまうことがあります。
このような場合は次のいずれかの方法をとってください。
 - ・再起動する
 - ・省電力状態に移行しないように設定する
 p.115 「時間経過で移行させない」
- ネットワーク上のファイルなどを開いている状態で省電力状態に移行すると、通常の状態に復帰できない場合があります。
- 本機の無線 LAN 機能は、Wakeup On LAN とリモートブートには対応していません。

参考

簡単に電波を停止する

機内モードをオンにすると、本機の無線機能がオフになり、電波を停止することができます。

 p.45 「インスタントキー」 - 「機内モードキー」

電波に関する注意

無線 LAN は、次の電波に関する注意事項を確認して正しくお使いください。

- 本機には認証を取得した無線設備が内蔵されており、2.4GHz (802.11b/g/n) の周波数帯を使用します。
- 本機の無線設備は、電波法に基づく小電力データ通信システムの無線局として技術基準適合証明を受けているため、本機を分解／改造しないでください。なお、日本国内でのみ使用できます。
- 2.4GHz の周波数帯では、電子レンジ等の産業・科学・医療機器のほか、工場の製造ライン等で使用される免許を要する移動体無線局、免許を要しない特定小電力無線局、アマチュア無線局等（以下「他の無線局」と称す）が運用されています。
 - 1 本機の無線設備をご使用になる前に、近くで「他の無線局」が使用されていないことを確認してください。
 - 2 万一、本機の無線設備と「他の無線局」との間に電波干渉が発生した場合には、速やかに本機の使用場所または使用無線チャンネルを変えるか、運用（電波の発射）を停止してください。
 - 3 電波干渉の事例が発生した場合など何かお困りのことがおきたときには、『サポート・サービスのご案内』をご覧ください。

無線LAN機能のオン/オフ方法

無線 LAN 機能のオン / オフ方法について説明します。



警告

無線 LAN 機能が搭載されている場合、航空機や病院など、電波の使用を禁止された区域に本機を持ち込むときは、本機の電源を切るか電波を停止してください。
電波が電子機器や医療用電気機器に影響を及ぼす場合があります。
また、本機に自動的に電源が入る設定をしている場合は、設定を解除してから、本機の電源を切ってください。



制限

- 有線 LAN を使用する場合は、無線 LAN 機能をオフにしてください。
- バッテリーのみで本機を使用している場合、無線 LAN 機能がオンになっていると、バッテリー駆動時間が短くなります。
無線 LAN を使用しない場合は、無線 LAN 機能をオフにしてください。

購入時、無線 LAN 機能はオフになっています。

無線 LAN 機能のオン / オフは、PC 設定の画面で行います。

- 1 画面の右上隅または右下隅にポインターを合わせ、チャームを表示します。
- 2 設定チャームをクリックします。
設定メニューが表示されます。
- 3 設定メニューの「PC 設定の変更」をクリックします。

- 4** 「PC 設定」画面が表示されたら、一覧の「ワイヤレス」をクリックし、右側に表示された「ワイヤレスデバイス」の「Wi-Fi」のバーをクリックします。

バーをクリックするたびに無線 LAN 機能のオン / オフが切り替わります。



オンにすると、バーの黒い部分が右側に移動し、グレーの部分の色が変わり、「Wi-Fi」の下の表示が「オフ」から「オン」になります。

無線 LAN 状態ランプ

無線 LAN 機能のオン / オフは、無線 LAN 状態ランプ () で確認できます。

無線 LAN 機能	無線 LAN 状態ランプ
オン	点灯
オフ	消灯

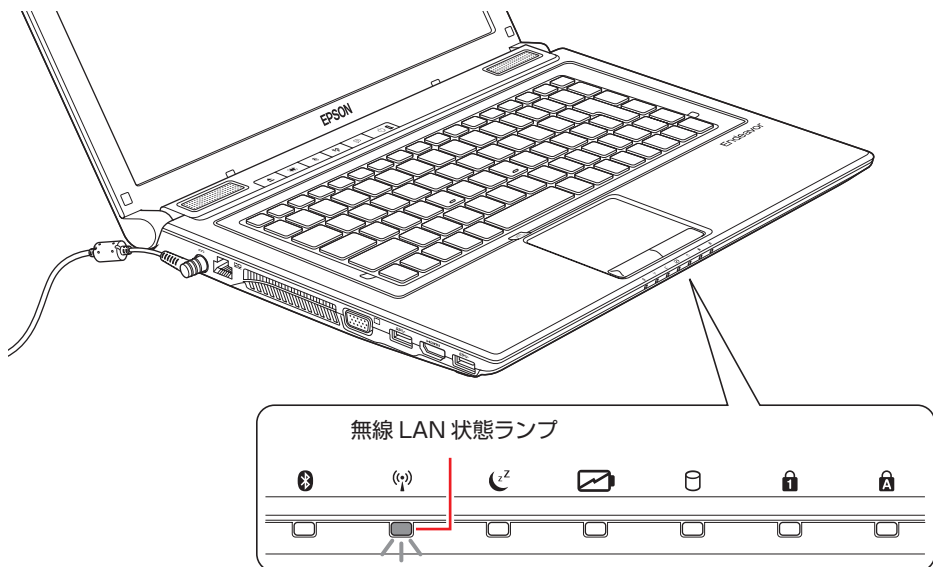

無線LAN接続の設定をする

ここでは無線 LAN アクセスポイント（以降、アクセスポイント）と本機を無線でつなげる方法（無線 LAN 接続方法）について説明します。
インターネットへの接続は、無線 LAN 接続完了後に、プロバイダーから提供されたマニュアルをご覧ください。

無線 LAN 接続の設定の流れは、次のとおりです。

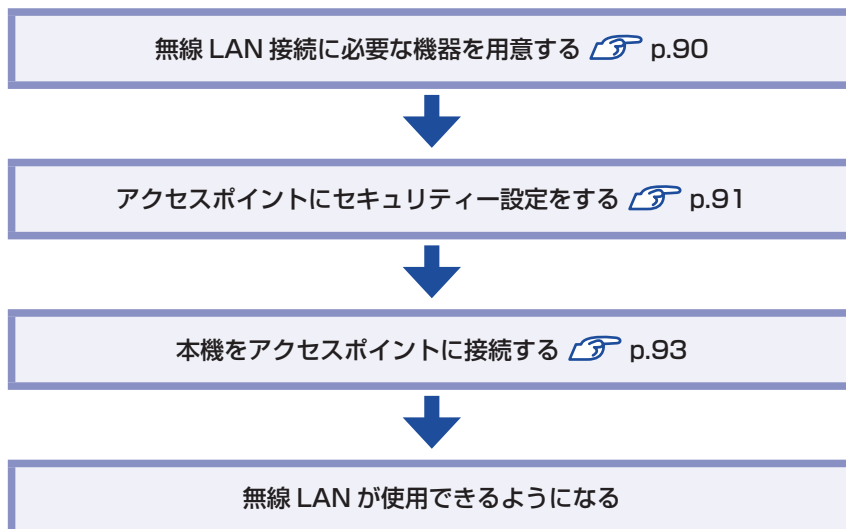

参考

アクセスポイントのマニュアルに従って接続する

アクセスポイントによっては、アクセスポイントのマニュアルの記載に従って設定すると、簡単に無線 LAN 接続をすることができます。

まずは、アクセスポイントのマニュアルをご覧ください。

無線 LAN 接続に必要な機器を用意する

無線 LAN 接続に必要な機器を用意します。

●無線 LAN アクセスポイント

本機と無線で通信するための機器です。本機の対応規格に合ったものを購入してください。アクセスポイントにはルーター付きとルーター無しがあります。接続するブロードバンドモデムにルーター機能がない場合は、ルーター付きを選択します。

●ブロードバンドモデム（ADSL 用や光ファイバー用の通信装置）

インターネットに接続する場合に必要です。多くの場合、プロバイダーと契約すると貸与されます。

●LAN ケーブル

ブロードバンドモデムとアクセスポイント、アクセスポイントと本機を接続するのに使用します。

アクセスポイントにセキュリティー設定をする

無線 LAN は電波を使用して通信するため、第三者に侵入されたり、通信データを盗み見されたりする可能性があります。また、他人のアクセスポイントに誤って本機を接続してしまう可能性もあります。これらのことを防ぐため、セキュリティー設定を行います。

セキュリティー設定はアクセスポイントのマニュアルを参照して行います。

- 1** 本機とアクセスポイントを LAN ケーブルでつなぎます。
- 2** すでにインターネットに接続している場合は、ブロードバンドモデムに接続されている電話線や光ケーブルを一旦抜いておきます。
次の手順でファイアウォールを無効にするため、セキュリティーが確保されなくなります。インターネット接続している場合は、必ず電話線や光ケーブルを抜いてください。
- 3** ファイアウォールを一旦無効に設定します。
ファイアウォールが有効になっていると、無線 LAN の設定が正常に行えないことがあります。設定方法は、使用されているセキュリティーアプリのヘルプをご覧ください。
- 4** アクセスポイントの電源を入れます。
- 5** アクセスポイントのマニュアルを参照し、本機でアクセスポイントの設定画面を開きます。

無線LANアクセスポイント設定メニュー		
ステータス	X X X X	X X X X X X X
アドレス設定	X X X X	X X X X X X
高度な設定	X X X	X X X
	X X X	X X X
MACフィルター		
メンテナンス	X X X X	X X X X
	X X X	X X X X
パスワード	X X X	X X X
設定ウィザード	X X X	X X X

<イメージ>



6 アクセスポイントのマニュアルに従って、次のセキュリティー設定を行うことをおすすめします。

● SSID の変更

誤って他人のアクセスポイントに本機を接続しないように、自分のアクセスポイントのSSID（名前）を自分だけがわかる名前に変更します。SSIDは他人にも見えていますので、個人名や会社名など、所有者が特定できるような名前は避けてください。

● 暗号化

アクセスポイントと本機に同じ暗号化キーを設定すると、同じ暗号化キーを設定した機器同士のみが接続できるようになります。また、通信データが暗号化され、情報が傍受されにくくなります。

暗号化にはいくつかの方式があります。

セキュリティーレベルの高い暗号化方式を選択することをおすすめします。

暗号化方式：WPA-PSK（パーソナル）

アクセスポイントに「WPA」の機能がない場合は、「WEP」を選択してください。

暗号化の種類：AES

アクセスポイントに「AES」の機能がない場合は、「TKIP」を選択してください。



制限

IEEE802.11nはWPA-PSK（AES）のみに対応しています。



参考

暗号化方式のセキュリティーレベル

暗号化方式のセキュリティーレベルは次の表を参考にしてください。

レベル	暗号化方式	
高	WPA	AES
↑		TKIP
低	WEP	

7 設定内容を下記の表に記入します。

設定内容は本機側の設定時に使用します。

項目	設定内容
SSID（ワイヤレスネットワーク名）	
暗号化方式（セキュリティー設定）	
暗号化の種類	
暗号化キー （ワイヤレスセキュリティーパスワード）	
キーインデックス	

本機をアクセスポイントに接続する

アクセスポイント側に設定した暗号化キーを本機側にも入力し、本機をアクセスポイントに接続します。

この作業は初めて接続するときのほかに暗号化キーを変更したときや、Windows の再インストールをした場合にも行います。

1 本機の無線 LAN 機能をオンにします。

 p.88 「無線 LAN 機能のオン / オフ方法」

2 アクセスポイントに接続します。

- 1 設定メニューの「無線 LAN」アイコンをクリックします。



<無線 LAN アイコン>

- 2 アクセスポイントの一覧が表示されたら、接続するアクセスポイント（設定した SSID）をクリックし、[接続] をクリックします。



<イメージ>



- ③ ネットワークセキュリティキーの入力ボックスが表示されたら、アクセスポイントに設定した暗号化キーを入力し、[次へ] をクリックします。
- ※ ルーターの PIN 入力画面が表示された場合は、ルーターのラベルに印字された PIN を入力してください。



- ③ ファイアウォールを有効に戻します。
設定方法は、使用されているセキュリティアプリのヘルプをご覧ください。
- ④ ブロードバンドモデムに接続されている電話線や光ケーブルを抜いていた場合は、元に戻します。
- ⑤ 本機とアクセスポイントをつないでいる LAN ケーブルを外します。
これで接続作業は完了です。

ネットワークプロファイル

ここで設定した無線 LAN は、「ネットワークプロファイル」として自動的に保存されます。ネットワークプロファイルが作成されていると、次回からは設定を行わずに簡単に無線 LAN に接続することができます。

無線LANを使う

無線 LAN 接続の設定が完了すると、次回からは無線 LAN 機能をオンにするだけで自動的にアクセスポイントに無線 LAN 接続することができます。

インターネット接続の設定

インターネットに接続する場合は、プロバイダーから提供されたマニュアルを
ご覧になり、設定を行ってください。

強固なセキュリティー設定をする

無線 LAN のセキュリティー機能には、ほかにも次のようなものがあります。

- MAC アドレスフィルタリング
- SSID 非通知

セキュリティーをさらに強固にしたい場合は、必要に応じて設定を行ってください。アクセスポイントによっては上記の機能に対応していないものもあります。詳しくはアクセスポイントのマニュアルをご覧ください。

MAC アドレスフィルタリング

MAC アドレスとは、ネットワーク機器に割り当てられている固有の番号のことです。MAC アドレスフィルタリングをすると、接続を許可した MAC アドレスを持つコンピューター以外はアクセスポイントに接続できないようになります。

MAC アドレスフィルタリングの方法は、次のとおりです。

MAC アドレスの確認

本機の MAC アドレスを確認します。

- 1** 画面左下隅で右クリック - 「コマンドプロンプト」を選択します。
- 2** コマンドプロンプトが表示されたら、「C: ¥ . . . >」のあとに次のとおり入力し、 を押します。

ipconfig □ /all (□はスペースを意味します)



- 3** 「コマンドプロンプト」画面が表示されたら、画面をスクロールし、「Wireless LAN adapter Wi-Fi」項目の「物理アドレス」(MAC アドレス)を確認します。

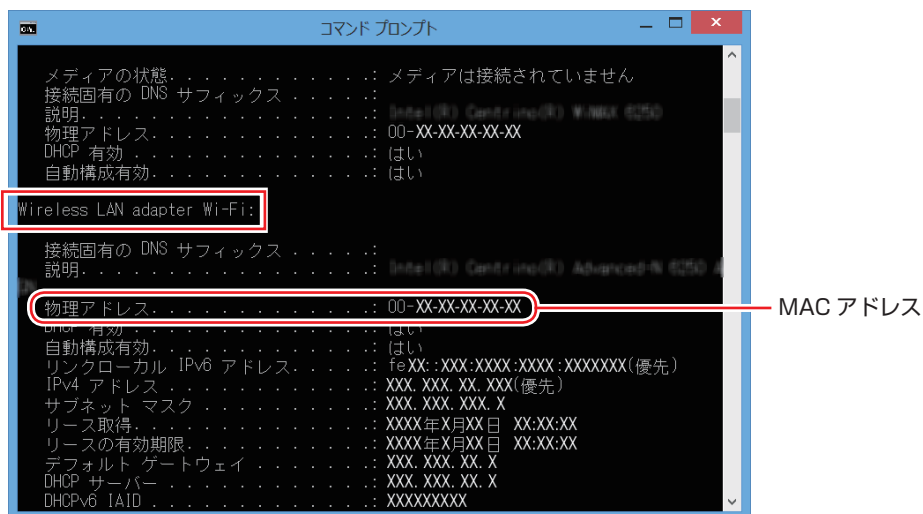

<イメージ>

MAC アドレスの英数値を下記の表に記入しておきましょう。
MAC アドレスフィルタリングの設定時に使用します。

MAC アドレス	
----------	--

- 4**  をクリックして、コマンドプロンプトを閉じます。

MAC アドレスフィルタリングの設定

アクセスポイントで MAC アドレスフィルタリングの設定をします。

- 1** アクセスポイントのマニュアルに従って、MAC アドレスフィルタリングの設定をします。
- 2**  p.93「本機をアクセスポイントに接続する」で一度接続ができていれば、すぐに無線 LAN 接続をすることができます。

SSID 非通知

SSID 非通知の設定を行うと、コンピューター側に SSID が表示されなくなります。他人にアクセスポイント (SSID) が見えなくなるため、無断接続を防ぐことができます。SSID 非通知の設定方法は、次のとおりです。

- 1** アクセスポイントのマニュアルに従って、SSID 非通知の設定をします。
- 2**  p.93「本機をアクセスポイントに接続する」で一度接続ができていれば、すぐに無線 LAN 接続をすることができます。
まだ接続ができていない場合は、次の手順で接続してください。

SSID 非通知の状態の本機をアクセスポイントに接続する

初めて本機をアクセスポイントに接続するときに SSID 非通知の設定がされていると、本機にアクセスポイント (SSID) が表示されないため、 p.93「本機をアクセスポイントに接続する」の方法では接続できません。次の方法で設定をすべて手動で入力して、ネットワークプロファイルを作成してください。

- 1** 本機の無線 LAN 機能をオンにします。
 p.88「無線 LAN 機能のオン / オフ方法」
- 2** 画面左下隅で右クリック - 「コントロールパネル」 - 「ネットワークとインターネット」 - 「ネットワークと共有センター」をクリックします。
- 3** 「ネットワークと共有センター」画面が表示されたら、「新しい接続またはネットワークのセットアップ」をクリックします。
- 4** 「接続オプションを選択します」と表示されたら、「ワイヤレスネットワークに手動で接続します」を選択して [次へ] をクリックします。



- 5** 「追加するワイヤレスネットワークの情報を入力します」と表示されたら、アクセスポイントに設定したセキュリティー情報を入力します。

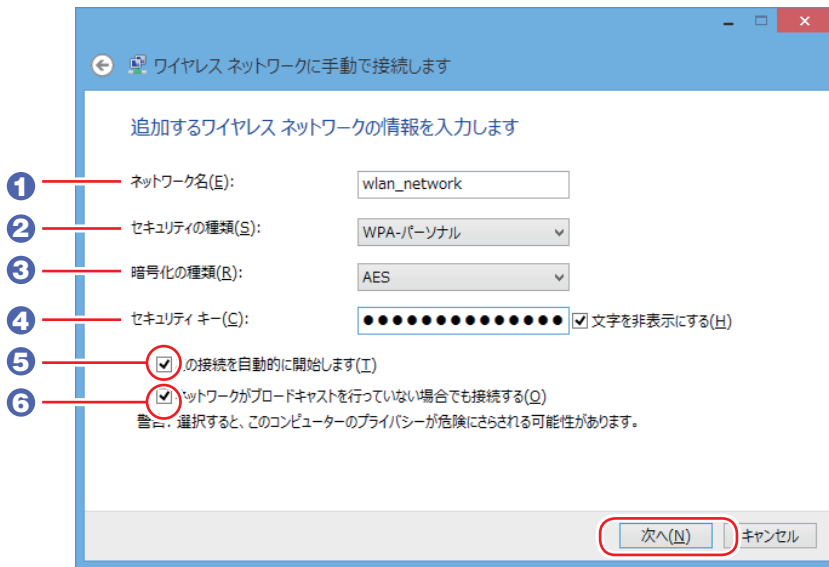

<イメージ>

- 1** 「ネットワーク名」にSSIDを入力します。
 - 2** 「セキュリティーの種類」で暗号化方式を選択します。
 - 3** **2** で WPA を選択した場合は、「暗号化の種類」で暗号化の種類を選択します。
 - 4** 「セキュリティーキー」に暗号化キーを入力します。
 - 5** 「この接続を自動的に開始します」にチェックを付けます。
2 で WPA を選択した場合は、自動でチェックが付いています。
 - 6** 「ネットワークがブロードキャストを行っていない場合でも接続する」にチェックを付けて、[次へ] をクリックします。
- 6** 「正常に…を追加しました」と表示されたら、[閉じる] をクリックします。
- 7** ファイアウォールを有効に戻します。
設定方法は、使用されているセキュリティーアプリのヘルプをご覧ください。
- 8** ブロードバンドモデムに接続されている電話線や光ケーブルを抜いていた場合は、元に戻します。
- 9** 本機とアクセスポイントをつないでいる LAN ケーブルを外します。
これで接続作業は完了です。

複数の無線LAN環境を登録する

複数の無線 LAN 環境（職場やホットスポットなど）の設定を事前に登録しておきたいときは、手動入力でネットワークプロファイルを作成します。

手動入力でネットワークプロファイルを作成する方法は、 p.97「SSID非通知の状態では本機をアクセスポイントに接続する」をご覧ください。



参考

複数のネットワーク環境の設定を切り替えたい場合

会社や自宅など、複数のネットワーク環境（有線 LAN・無線 LAN）で本機をご使用の場合、接続するネットワークの設定を簡単に切り替えることができます。設定方法は、 p.83「ネットワーク切替えツールを使う」をご覧ください。

Bluetooth 機能を使う

本機には Bluetooth 機能が搭載されています。

Bluetooth とは、無線の通信方式の 1 つです。Bluetooth 機能を使用して、本機に Bluetooth に対応した周辺機器を接続することができます。

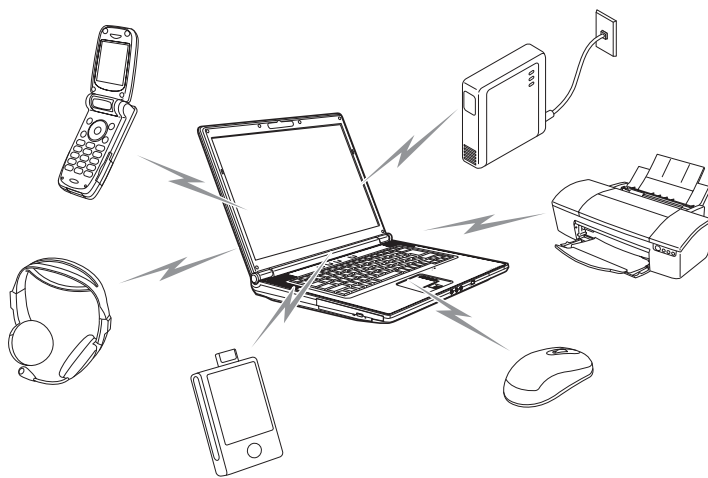

仕様

本機に搭載されている Bluetooth 機能の仕様は、次のとおりです。

規格	周波数帯
Bluetooth 標準規格 Ver 2.1 + EDR	2.4GHz

Bluetooth機能をお使いの前に



- 航空機や病院など、電波の使用を禁止された区域に本機を持ち込むときは、本機の電源を切るか電波を停止してください。
電波が電子機器や医療用電気機器に影響を及ぼす場合があります。
また、自動的に電源が入る機能が搭載されている場合は、設定を解除してから、本機の電源を切ってください。
- 医療機関の屋内で本機を使用するときは、次のことを守ってください。
 - ・手術室・集中治療室（ICU）・冠状動脈疾患監視室（CCU）には、本機を持ち込まない。
 - ・病棟内では、本機の電源を切るか電波を停止する。
 - ・病棟以外の場所でも、付近に医療用電気機器がある場合は、本機の電源を切るか電波を停止する。
 - ・医療機関が個々に使用禁止、持ち込み禁止などの場所を定めている場合は、その医療機関の指示に従う。
 - ・自動的に電源が入る機能が搭載されている場合は、設定を解除してから、本機の電源を切る。
- 植込み型心臓ペースメーカーおよび植込み型除細動器を装着している場合、Bluetooth機能を使用するときは、装着部と本機の間を22cm以上離してください。
電波が、植込み型心臓ペースメーカーおよび植込み型除細動器の作動に影響を及ぼす場合があります。
満員電車など、付近に心臓ペースメーカーを装着している人がいる可能性がある場所では、本機の電源を切るか電波を停止してください。
- Bluetooth機能は、自動ドア、火災報知器などの自動制御機器の近くで使用しないでください。
電波が影響を及ぼし、誤動作による事故の原因となるおそれがあります。



簡単に電波を停止する

機内モードをオンにすると、本機の無線機能がオフになり、電波を停止することができます。

 p.45 「インスタントキー」 - 「機内モードキー」

電波に関する注意

Bluetooth機能は、次の電波に関する注意事項を確認して正しくお使いください。

- 本機のBluetooth機能は、電波法に基づく小電力データ通信システムの無線局の無線設備として、技術基準適合証明を受けています。そのため、本機のBluetooth機能を使用するときに無線局の免許は必要ありません。
- 本機のBluetooth機能は、技術基準適合証明を受けていますので、本機を分解・改造すると法律で罰せられることがあります。
- 2.4GHz付近の電波を通信している無線装置などの近くで通信すると、双方の処理速度が落ちる場合があります。電子レンジ付近の磁場、静電気、電波障害が発生するところでは、使用しないでください（環境により電波が届かない場合があります）。

- 本機の Bluetooth 機能の使用する電波が、次の機器や無線局と電波干渉するおそれがあります。
 - 産業・科学・医療用機器
 - 工場の製造ライン等で使用されている移動体識別用の無線局
 - 1 構内無線局（免許を要する無線局）
 - 2 特定小電力無線局（免許を要しない無線局）
- 万一、本機の Bluetooth 機能と他の無線局との間に電波干渉が発生した場合には、速やかに本機の使用場所を変えるか、または運用を停止（電波の発信を停止）してください。
- Bluetooth と無線 LAN は同じ無線周波数帯を使用するため、同時に使用すると電波が干渉し合い、通信速度の低下やネットワークが切断される場合があります。接続に支障がある場合は、Bluetooth 機能、無線 LAN のいずれかの使用を中止してください。
 - 本製品は電波を利用したワイヤレス機器です。本製品を使用する環境によっては通信速度の低下や、接続が一時的に切断されるなどの現象が発生する場合がありますが、故障ではありません。

通信可能な距離

Bluetooth で通信可能な距離は、10m 以内です。Bluetooth 通信を行うときは、本機と通信を行う機器を 10m 以内に設置してください。
推奨される通信距離は 3m 以内です。



通信可能距離は 10 m 以内ですが、通信機器間の障害物や電波状況、磁場、静電気、電波障害の発生する場所、使用するアプリ、OS、通信する機器の受信感度、アンテナ性能などによって、変化する可能性があります。通信できない場合は、通信する機器を本機の近くに設置してください。

通信時の確認事項

Bluetooth 機能を使用して通信する際は、次の事項を確認してください。

- 使用する機器が Bluetooth に対応していることを確認してください
- 本機と使用する機器が通信可能な距離にあることを確認してください。
- 本機と使用する機器が接続可能な状態になっていることを確認してください。
- 本機と使用する機器の Bluetooth 機能が有効になっていることを確認してください。
- 本機と複数の Bluetooth 機器で通信する場合、通信速度が低下する場合があります。

Bluetooth機能のオン/オフ方法

Bluetooth 機能のオン / オフ方法について説明します。
購入時、Bluetooth 機能はオフになっています。

Bluetooth 機能のオン / オフは、PC 設定の画面で行います。

- 1** 画面の右上隅または右下隅にポインターを合わせ、チャームを表示します。
- 2** 設定チャームをクリックします。
設定メニューが表示されます。
- 3** 設定メニューの「PC 設定の変更」をクリックします。
- 4** 「PC 設定」画面が表示されたら、一覧の「ワイヤレス」をクリックし、右側に表示された「ワイヤレスデバイス」の「Bluetooth」のバーをクリックします。
バーをクリックするたびに Bluetooth 機能のオン / オフが切り替わります。



オンにすると、バーの黒い部分が右側に移動し、グレーの部分の色が変わり、「Bluetooth」の下の表示が「オフ」から「オン」に変わります。

購入時、Bluetooth 機能はオフになっています。

Bluetooth 状態ランプ

Bluetooth 機能のオン / オフは、Bluetooth 状態ランプ () で確認できます。

Bluetooth 機能	Bluetooth 状態ランプ
オン	点灯
オフ	消灯

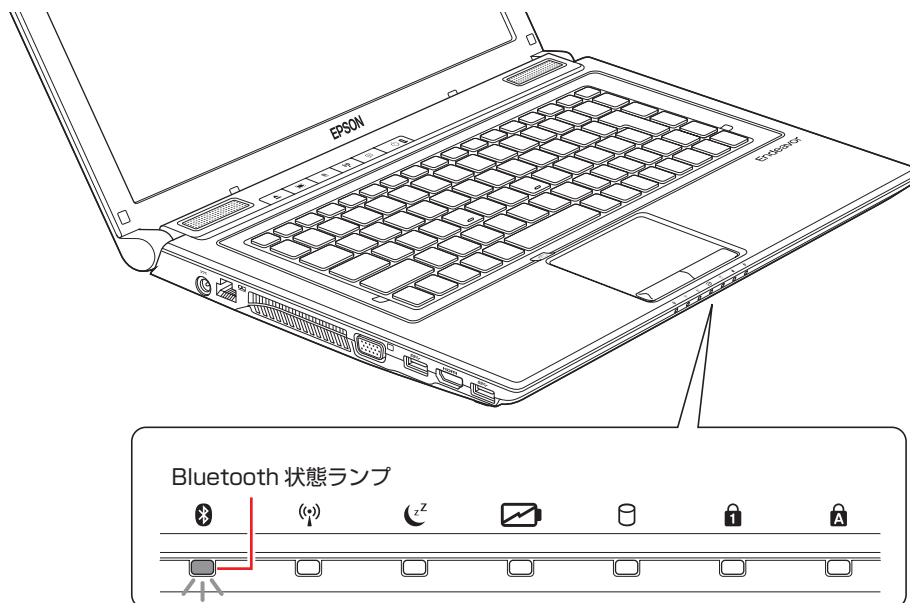

Bluetooth対応の周辺機器を使用する

マウスやヘッドセットなど、Bluetooth 対応の周辺機器を使用する方法を説明します。

周辺機器の検出・追加

新規で周辺機器を使用する場合、周辺機器を検出して、追加をする必要があります。





参考

パスコード

周辺機器によっては、設定中に、パスコードの入力を促す画面が表示される場合があります。この場合は、周辺機器に添付のマニュアルを参照の上、パスコードを入力してください。

周辺機器を新規で検出・追加する方法は次のとおりです。

- 1** 本機と周辺機器を 10m 以内に設置します。
 p.102 「通信可能な距離」
- 2** 本機と周辺機器の Bluetooth 機能を「オン」にします。
 p.103 「Bluetooth 機能のオン / オフ方法」
周辺機器の Bluetooth 機能をオンにする方法は、周辺機器に添付のマニュアルをご覧ください。

3 周辺機器を検出し、デバイスに追加します。

ここでは Bluetooth マウスを例に説明します。

- 1 設定メニューの「PC 設定の変更」－「デバイス」の「デバイスの追加」をクリックします。
- 2 表示されたデバイス（マウス）をクリックします。

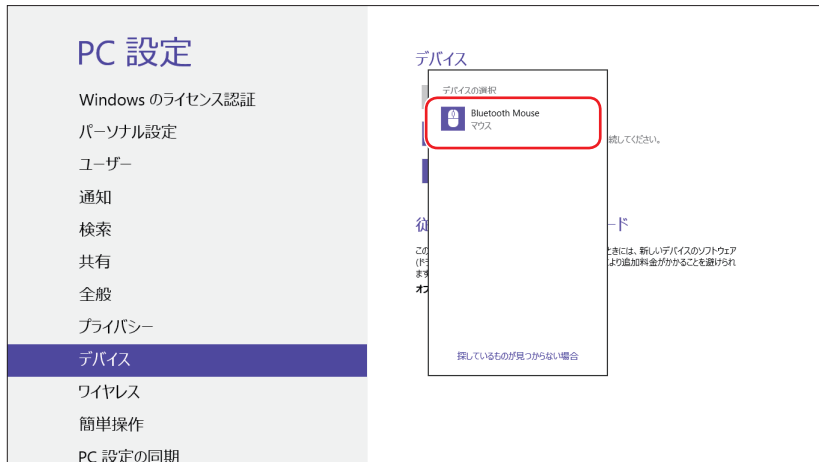

- 3 パスコードの入力画面が表示された場合は入力して [次へ] をクリックします。
マウス側の設定はマウスのマニュアルをご覧ください。

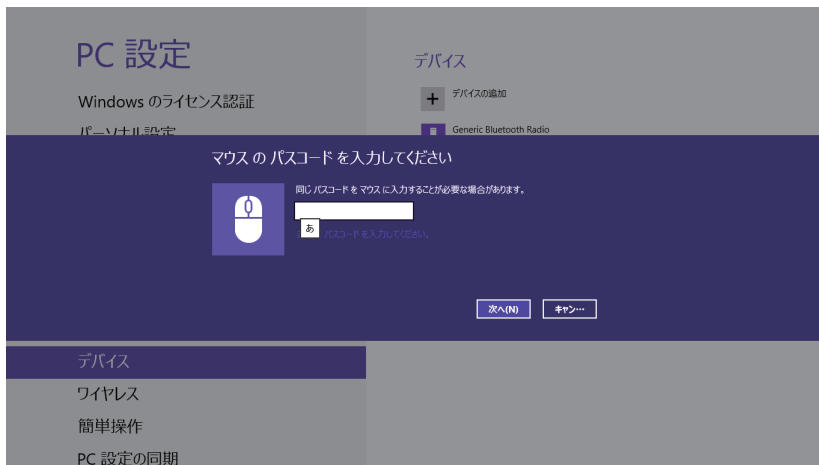

デバイスに Bluetooth マウスが追加されます。

これで周辺機器の検出・追加は完了です。

周辺機器を使用する

追加が完了すると、周辺機器を使用できるようになります。
一度追加を行うと、次回以降は自動的に周辺機器に接続します。

接続を解除する場合

設定メニューの「PC 設定の変更」－「デバイス」－接続を解除するデバイス－ ⊖ － [削除] をクリックします。

インターネットを使用する際のセキュリティ対策

本機には、インターネットに接続した際に起こりうる、コンピューターウイルス感染や不正アクセスなどの危険に対する、セキュリティ機能が備えられています。

ここでは、このセキュリティ機能について説明します。インターネットに接続する場合は、コンピューターの安全を守るため、必ずセキュリティ対策を行ってください。

Windows Update

「Windows Update」は、本機の Windows の状態を確認し、Windows の更新プログラムをインターネットからダウンロードしてインストールする機能です。

Windows を最新の状態にするため、Windows Update を行ってください。

自動更新の設定

本機を使用する際は、自動で Windows Update が行われるように、自動更新の設定をすることをおすすめします。

自動更新の設定がされていると、更新プログラムのダウンロードとインストールが自動で行われます。

初期状態では、自動更新の設定がされています。そのまま使用してください。

自動更新の設定は、次の場所で行います。

画面左下隅で右クリック - 「コントロールパネル」 - 「システムとセキュリティ」 - 「Windows Update」 - 「設定の変更」

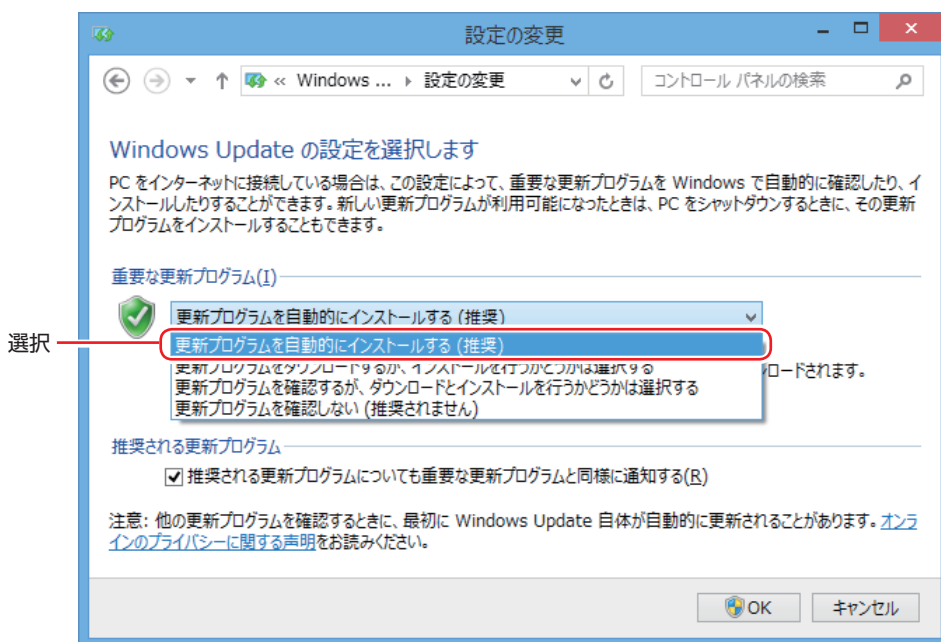

セキュリティーアプリ

インターネットに接続する場合は、コンピューターウイルス感染や不正アクセスを防ぐため、セキュリティーアプリを必ず使用してください。

マカフィー・PC セキュリティセンター 90 日期間限定版を使う

本機には、ファイアウォールやウイルス対策機能を備えた「マカフィー・PC セキュリティセンター 90 日期間限定版」が添付されています。

マカフィー・PC セキュリティセンター 90 日期間限定版のインストール

購入時、マカフィー・PC セキュリティセンター 90 日期間限定版はインストールされていません。使用する場合は、次の場所からインストールしてください。

チャームを表示 - 「検索チャーム」 - 「おすすめアプリケーションのインストール」

市販のセキュリティーアプリを使用する場合は、アプリ同士の競合を防ぐため、マカフィー・PC セキュリティセンター 90 日期間限定版をインストールしないでください。

マカフィー・PC セキュリティセンターのユーザー登録

マカフィー・PC セキュリティセンター 90 日期間限定版を使用するには、ユーザー登録が必要です。インターネットに接続後、デスクトップ通知領域の McAfee アイコン () をダブルクリックして、ユーザー登録を行ってください。

！ 制限

ユーザー登録を行わないと、製品の更新ができません。また、サポートセンターへの問い合わせにもユーザー登録が必要です。登録しないまま 2 週間以上経過すると、アプリの自動更新が停止し、最新のセキュリティーで保護されなくなります。

マカフィー・PC セキュリティセンターの使用方法

マカフィー・PC セキュリティセンター 90 日期間限定版の使用方法は、「ヘルプ」をご覧ください。

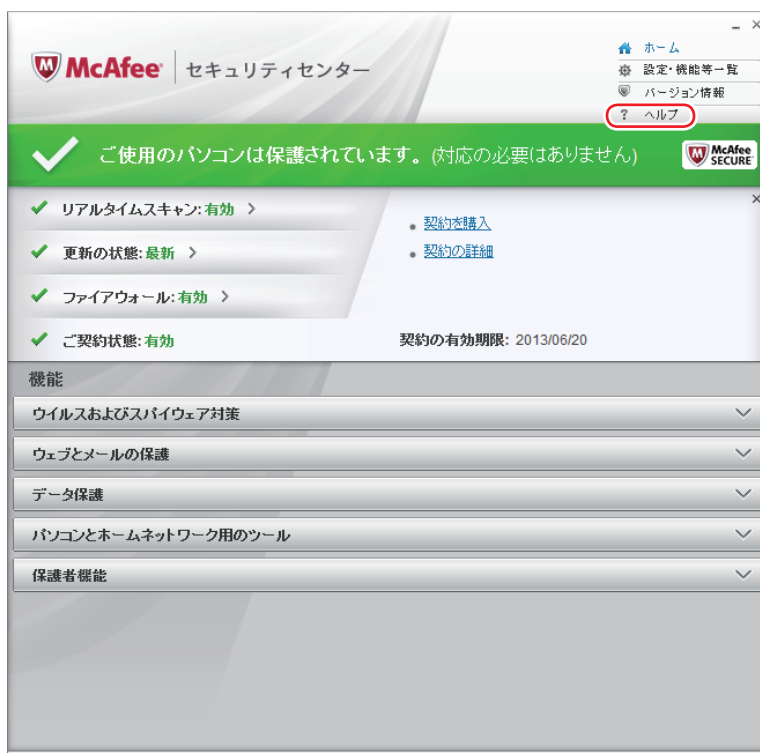

Windows のセキュリティー機能の設定

マカフィー・PC セキュリティセンター 90 日期間限定版には Windows のセキュリティー機能と同等の機能が備えられています。マカフィー・PC セキュリティセンター 90 日期間限定版がインストールされていると、次の Windows の機能は「無効」に設定されます。

- Windows ファイアウォール
- Windows Defender

マカフィー・PC セキュリティセンター 90 日期間限定版の機能によりコンピューターのセキュリティーは守られていますので、Windows の機能は「無効」のままお使いください。

マカフィー・PC セキュリティセンターを一時的に無効にするには

お使いのアプリなどで、マカフィー・PC セキュリティセンター 90 日期間限定版を「無効」にするよう指示があった場合は、一時的にマカフィー・PC セキュリティセンター 90 日期間限定版の機能を「オフ」にします。手順は、「ヘルプ」で確認してください。機能を「オフ」にすると、セキュリティーが確保されなくなります。安全を十分に確認した上で設定し、作業が終わったら、必ず「オン」に戻してください。

マカフィー・PC セキュリティセンターのアンインストール

市販のセキュリティーアプリを使用する場合や、お使いのアプリなどで指示があった場合には、マカフィー・PC セキュリティセンター 90 日期間限定版をアンインストールします。アンインストール方法は、次のとおりです。

- 1** 画面左下隅で右クリック「プログラムと機能」をクリックします。
- 2** 「プログラムのアンインストールまたは変更」と表示されたら、「マカフィーセキュリティセンター」を選択して「アンインストールと変更」をクリックします。
- 3** 「マカフィーソフトウェアを削除」と表示されたら、削除するプログラムを選択し、「削除」をクリックします。
- 4** 「有効な契約が残っています。」と表示されたら、内容を確認し、「削除」をクリックします。
- 5** 「ソフトウェアが削除されました。」と表示されたら、「今すぐ再起動」をクリックします。
コンピューターが再起動したら、アンインストールは完了です。

90 日期間限定版（無料体験版）の期限が来たら

マカフィー・PC セキュリティセンター 90 日期間限定版には、一定の有効期間（製品使用開始から 90 日間）が設定されています。

有効期限が切れた場合は、定義ファイルの更新やアプリの自動バージョンアップが行われなくなるため、最新のウイルスやスパイウェアなどの脅威に対応することができなくなり、大変危険です。

90 日期間限定版の有効期限が切れた場合は、使用を継続するための更新手続きを行うことをおすすめします。更新は有償になります。

更新手続きを行うことにより、最新の脅威に対応できるようになります。

マカフィー製品のサポート

正しく動作しない場合など、マカフィー製品に関するご相談については、下記へお問い合わせください。

※下記のサポート情報は、予告なく変更される場合があります。

● マカフィー・インフォメーションセンター

マカフィー製品購入前のマカフィー製品に関するお問い合わせ

マカフィー・サポート Web

<http://www.mcafee.com/japan/mcafee/support/>

お問い合わせ Web フォーム

http://www.mcafee.com/japan/home/msup/information_center.asp

電話ナビダイヤル : 0570-010-220

IP 電話、光電話の場合: 03-5428-1899

受付時間 9:00 ~ 17:00 (土・日・祝祭日を除く)

- マカフィー・カスタマーオペレーションセンター

対応内容登録方法に関するご相談やお客さま登録情報の変更など

マカフィー・サポート Web

<http://www.mcafee.com/japan/mcafee/support/>

お問い合わせ Web フォーム

http://www.mcafee.com/japan/mcafee/support/supportcenter_cswebform.asp

電話ナビダイヤル : 0570-030-088

IP 電話、光電話の場合: 03-5428-1792

受付時間 9:00 ~ 17:00 (土・日・祝祭日を除く)

- マカフィー・テクニカルサポートセンター

対応内容アプリの操作方法や不具合などの技術的なお問い合わせ

マカフィー・テクニカルサポートセンター Web

http://www.mcafee.com/japan/mcafee/support/supportcenter_ts.asp

マカフィー・チャットサポート

<http://www.mcafee.com/japan/mcafee/support/chat.asp>

お問い合わせ Web フォーム

http://www.mcafee.com/japan/mcafee/support/pre_ts.asp

電話ナビダイヤル : 0570-060-033

IP 電話、光電話の場合: 03-5428-2279

受付時間 9:00 ~ 21:00 (年中無休)

(FAX によるお問い合わせは受け付けておりません)

市販のセキュリティアプリを使う

市販のセキュリティアプリを使用する場合は、アプリ同士の競合を防ぐため、マカフィー・PC セキュリティセンター 90 日期間限定版をアンインストール (削除) してください。

 p.109 「マカフィー・PC セキュリティセンターのアンインストール」

Webフィルタリングアプリ

Web フィルタリングとは、インターネット上の有害なサイトを表示しないようにするための技術です。Web フィルタリングを行うと、有害サイトへのアクセスを自動的に制限することができます。

i-フィルター 30 日版を使う

本機には、Web フィルタリング機能を持つ「i-フィルター 30 日版」が添付されています。家庭内でお子様がコンピューターを使用する際に、有害なサイトへアクセスするのを制限したいときなどは、i-フィルター 30 日版を使用することをおすすめします。

i-フィルター 30 日版のインストール

購入時、i-フィルター 30 日版はインストールされていません。
使用する場合は、次の場所からインストールしてください。

チャームを表示 - 「検索チャーム」 - 「おすすめアプリケーションのインストール」

市販の Web フィルタリングアプリを使用する場合は、アプリ同士の競合を防ぐため、i-フィルター 30 日版はインストールしないでください。

i-フィルター 30 日版のユーザー登録

i-フィルター 30 日版を使用するには、ユーザー登録が必要です。
ユーザー登録はインターネットに接続した状態で行います。
スタート画面の「i-フィルター」をダブルクリックし、表示された画面の指示に従って、ユーザー登録を行ってください。



i-フィルター 30 日版の使用方法

i-フィルター 30 日版をインストールすると、フィルター設定が有効になり、有害サイトへのアクセスが自動的にブロックされます。

初期設定では、フィルター強度は「ファミリー」です。フィルター強度は、利用者別に設定できます。必要に応じて、「フィルタリング設定」画面で設定を変更してください。

「フィルタリング設定」画面の表示方法は、次のとおりです。

- 1** スタート画面の【i-フィルター】をクリックします。
- 2** ログイン画面が表示されたら、E-Mail アドレスと管理パスワードを入力して【ログイン】をクリックします。
- 3** i-フィルターのトップページが表示されたら、「フィルタリング設定」をクリックします。

「フィルタリング設定」画面が表示されます。

i-フィルター 30 日版の詳しい使用方法は、「かんたんナビ」をご覧ください。

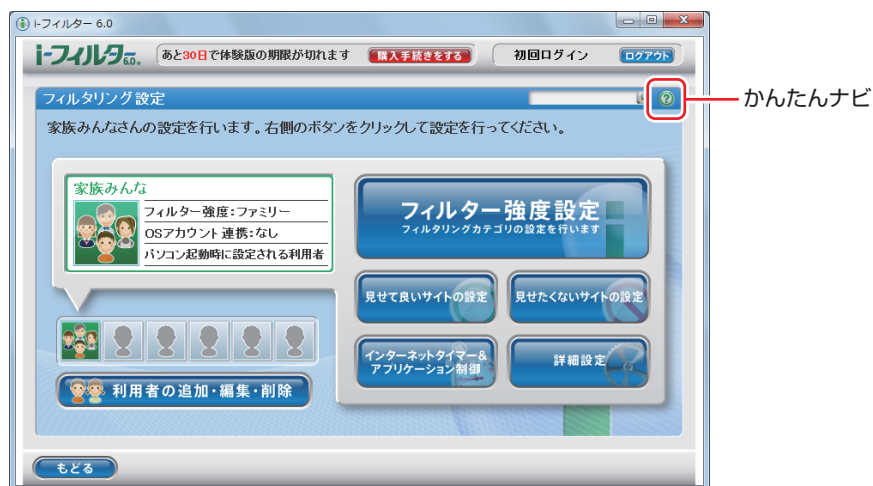

参考

ファイアウォール機能による警告画面が表示された場合は

セキュリティアプリのファイアウォール機能を有効にしている場合、インターネット閲覧時に「i-フィルター 30 日版」でのインターネットアクセスに関する警告が表示されることがあります。

この場合は、「i-フィルター 30 日版」の使用を許可してください。

i-フィルター 30 日版のサポート

i-フィルター 30 日版のサポートは、デジタルアーツ社で行います。

よくあるご質問と回答・サポート窓口・継続利用手続き・サービスページなどについては、デジタルアーツ社の次のホームページをご覧ください。

なお、このサポート情報は、予告なく変更される場合があります。

<http://www.daj.jp/cs/support.htm>

省電力機能



ここでは、本機の省電力機能について説明します。

省電力状態

本機を使用していない間、省電力状態にしておくと、電力の消費を抑えることができます。

省電力状態へ移行する際の注意

省電力状態に移行する際には、次のような注意事項があります。移行する前に確認して正しくお使いください。

- 省電力状態に移行する場合は、万一正常に復帰しない場合に備え、使用中のデータ（作成中の文書やデータなど）は保存しておいてください。
- 次のような場合は、省電力状態に移行しないことがあります。
 - ・ 周辺機器を接続している
 - ・ アプリを起動している
- 次のような場合に省電力状態に移行すると、不具合が発生する可能性があります。省電力状態に移行しないように設定してください。
 p.115 「時間経過で移行させない」
 - ・ 光ディスクメディアへの書き込み時：書き込みに失敗する可能性
 - ・ サウンド機能で録音、再生時：録音や再生が途中で切断される可能性
 - ・ メモリーカードや外部接続記憶装置（USB HDD など）へのデータ書き込み時：データ破損の可能性
 - ・ ネットワーク機能を使っでの通信時：通信が切断される可能性
 - ・ 動画再生時：コマ落ちしたりアプリの動作が遅くなるなどの現象が発生する可能性
- 次のような場合は、省電力状態から正常に復帰できないことがあります。
 - ・ 省電力状態で、周辺機器などの抜き差しを行った場合
 - ・ ネットワーク上のファイルなどを開いたまま省電力状態に移行した場合
- ネットワークに接続している場合に、省電力状態に移行すると、省電力状態からの復帰時にサーバーから切断されてしまうことがあります。
このような場合は、次のいずれかの方法をとってください。
 - ・ 再起動する
 - ・ 省電力状態に移行しないように設定する
 p.115 「時間経過で移行させない」

省電力状態の種類

省電力状態には、主に次のようなものがあります。

- ディスプレイの電源を切る

省電力の効果はスリープより低いですが、通常の状態にすぐに復帰できます。

- スリープ

作業内容をメモリーに保存し、コンピューターを低電力の状態にします。通常の状態へは数秒で復帰できます（使用環境により復帰時間は異なります）。

スリープの状態を設定した時間経過した場合、またはバッテリー残量が設定したパーセンテージまで低下した場合は、自動的にメモリーの内容がHDDに書き込まれ、本機は「休止状態」になります。

- 休止状態

作業内容をHDDに保存し、コンピューターを低電力の状態にします。シャットダウン状態からよりも早く通常の状態へ復帰できます（使用環境により復帰時間は異なります）。

省電力状態に移行する方法

本機を省電力状態にするには、時間経過で移行する方法と直ちに移行する方法があります。

時間経過で移行する

コンピューターを操作しない状態で時間が経過すると、本機は自動的に省電力状態に移行します。初期値ではまずディスプレイの電源が切れ、そのまま操作しないと続いてコンピューターがスリープになります。

省電力状態に移行する（ディスプレイの電源を切る、コンピューターをスリープ状態にする）までの時間は、次の場所を変更することができます。

画面左下隅で右クリック－「電源オプション」－各プランの「プラン設定の変更」

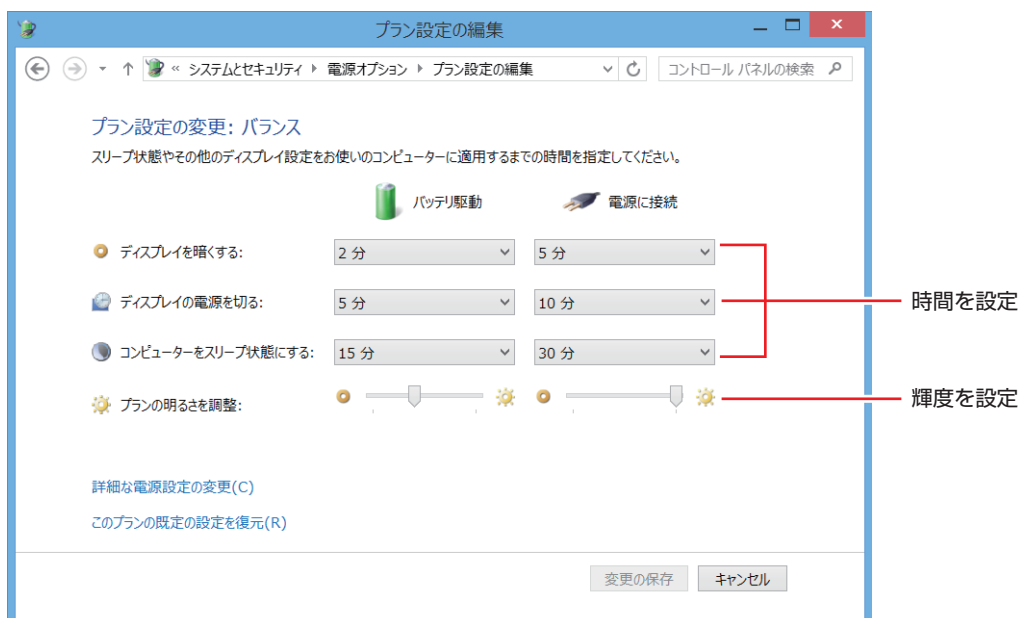

<イメージ>

時間経過で移行させない

光ディスクメディアに書き込む場合などは、時間経過で省電力状態に移行する設定を無効にします。時間をすべて「なし」に設定してください。

直ちに移行する

次の操作をすると、本機はすぐに省電力状態に移行します。

操作	省電力状態の種類
電源スイッチ (⏻) を押す	スリープ (初期値)
Fn + F1 (☾) を押す	
LCD ユニットの閉じる	
設定メニューの [電源] から項目を選択する	スリープ、休止状態*

* 購入時は、「休止状態」が表示されません。表示させるには、次の設定を行います。

画面左下隅で右クリック - 「電源オプション」 - 「電源ボタンの動作を選択する」 - 「現在利用可能ではない設定を変更します」 - 「シャットダウン設定」の「休止状態」にチェック [変更の保存] をクリック

ランプの表示

本機の電源の状態は、電源ランプやスリープ状態ランプ (☾) の点灯・点滅により確認できます。

電源の状態	ランプの表示
通常	電源ランプ点灯
ディスプレイの電源切	電源ランプ点灯
スリープ	スリープ状態ランプ点滅
休止状態	消灯
シャットダウン (電源切)	消灯

省電力状態からの復帰方法

本機を省電力状態から通常の状態に復帰させる方法は、次のとおりです。

省電力状態	ランプの表示	復帰方法
ディスプレイの電源切	電源ランプ点灯	タッチパッドやキーボードを操作する
スリープ	スリープ状態ランプ点滅	● 電源スイッチを押す ● キーボードを操作する
休止状態	消灯	電源スイッチを押す

Endeavor電源プラン設定ツール

本機には節電設定を行うための「Endeavor 電源プラン設定ツール」が添付されています。Endeavor 電源プラン設定ツールでは、3つのおすすめ電源プランや、お客様ご自身で新規に作成するプランの中から、使い方に合った節電プランを設定することができます。詳しくは、次の場所をご覧ください。



[PC お役立ちナビ] - 画面下 [ユーザーサポート] - FAQ 番号 : 21091

インストール

Endeavor 電源プラン設定ツールを使用するには、インストールが必要です。使用する場合は、次の場所からインストールしてください。

チャームを表示 - 「検索チャーム」 - 「おすすめアプリケーションのインストール」

プランの変更方法

Endeavor 電源プラン設定ツールをインストールすると、「Endeavor おすすめ電源プラン1」が有効になります。必要に応じて、「Endeavor 電源プラン設定ツール」画面で設定を変更してください。

変更方法は、次のとおりです。

- 1 スタート画面の [Endeavor 電源プラン設定ツール] をクリックします。



2 変更したいプランを選んで [有効] をクリックします。

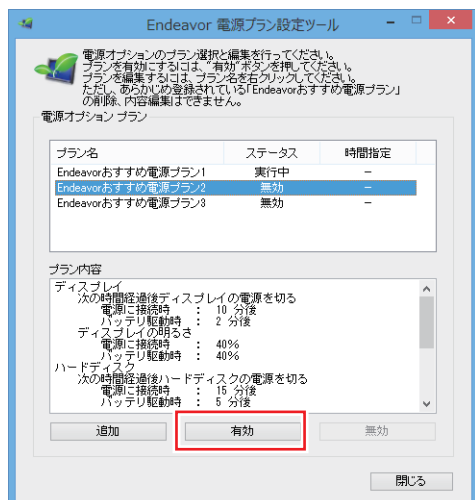

おすすめプランの内容や新規プラン作成方法は、次の場所をご覧ください。



[PC お役立ちナビ] - 画面下 [ユーザーサポート] - FAQ 番号 : 21091

その他の機能

ここでは、その他の機能について説明します。

セキュリティーロックスロット

本機右側面には、「セキュリティーロックスロット」が搭載されています。ここには、専用の盗難抑止ワイヤー（セキュリティーロック）を取り付けます。

セキュリティーロックスロット

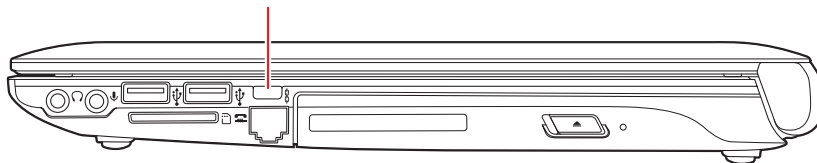

当社では、専用の盗難抑止ワイヤー（セキュリティーロック）を取り扱っています。詳しくは当社のホームページをご覧ください。

<http://shop.epson.jp/>

2

装置の増設・交換

アップグレードサービスやメモリーの増設・交換方法、本機に接続できる装置について説明します。

増設・交換できる装置.....	120
メモリーの装着.....	121
外付け可能な周辺機器.....	128

増設・交換できる装置

本機では、お客様ご自身でメモリー（SODIMM）を増設・交換することができます。



制限

本機では、メモリー以外の装置をお客様ご自身で増設・交換することはできません。

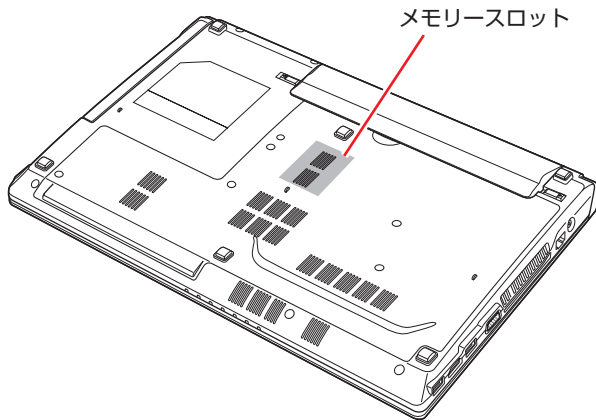

メモリースロット

本機には、メモリースロットが底面に2本用意されています。

アップグレードサービス

当社では、本機をお預かりしてメモリーの増設を行うアップグレードサービスを有償で行っています。

アップグレードサービスをご希望の場合は、カスタマーサービスセンターにご相談ください。カスタマーサービスセンターの連絡先は、 **別冊** 『サポート・サービスのご案内』をご覧ください。

メモリーの装着

本機で使用可能なメモリーの仕様と、メモリーの取り付け・取り外し方法について説明します。本機にはメモリスロットが2本あり、メモリーを最大8GBまで搭載することができます。購入時の搭載メモリー容量は、選択により異なります。

メモリーの仕様

本機で使用可能なメモリーは、次のとおりです。

- PC3-12800 SODIMM (DDR3-1600 SDRAM 使用)
- メモリー容量 2GB、4GB
- Non ECC
- 204ピン
- CL = 9

最新メモリー情報

今後、使用可能なメモリーが追加される場合があります。また、それにともない、最大搭載可能容量が変更になることがあります。

メモリーの最新情報は、当社ホームページやFAQでご確認ください。

<http://shop.epson.jp/>



[PC お役立ちナビ] - 画面下 [ユーザーサポート] - FAQ 番号 : 23652

メモリー装着の組み合わせ

本機はデュアルチャネルに対応しているため、同一容量のメモリーを2枚1組で装着すると、データ転送速度のパフォーマンスが最大になります。

メモリー装着の組み合わせとメモリーの動作は、次のとおりです。

メモリー装着の組み合わせ	メモリーの動作
同一容量のメモリー2枚	デュアルチャネルで動作。転送速度最大。
メモリー1枚	通常の転送速度で動作（シングルチャネル）。

メモリー取り付け・取り外し時の注意

メモリーの取り付け・取り外しをする場合は、必ず次の点を確認してから作業を始めてください。



- メモリーの取り付け・取り外しをするときは、電源プラグをコンセントから抜いて、バッテリーパックを取り外してください。電源プラグやバッテリーパックを接続したまま作業をすると、感電や火傷の原因となります。
- 本機の分解・改造や、マニュアルで指示されている以外の増設・交換はしないでください。けが・感電・火災の原因となります。



- メモリーの取り付け・取り外しは、本機の内部が高温になっているときには行わないでください。火傷のおそれがあります。電源を切って 10 分以上待ち、本機の内部が十分冷めてから作業を行ってください。
- 不安定な場所（ぐらついた机の上や、傾いた所など）で、作業をしないでください。落ちたり、倒れたりして、けがをする危険があります。



- 作業を行う前に金属製のものに触れて静電気を逃がしてください。メモリーや本機に静電気が流れると、基板上の部品が破損するおそれがあります。
- 本機内部にネジや金属などの異物を落とさないでください。
- メモリーを持つときは、端子部や素子に触れないでください。破損や接触不良による誤動作の原因になります。
- 装着する方向を間違えないでください。メモリーが抜けなくなるなど故障の原因になります。
- メモリーを落とさないように注意してください。強い衝撃が、破損の原因になります。
- メモリーの着脱は、頻繁に行わないでください。必要以上に着脱を繰り返すと、端子部などに負担がかかり、故障の原因になります。

メモリーの取り付け・取り外し

メモリーの取り付け・取り外し手順は、次のとおりです。

取り付け

メモリーを取り付ける手順は、次のとおりです。

1 本機の電源を切ります。

増設・交換作業の前に Windows を終了するときは、必ず次の方法で行ってください。通常の「シャットダウン」で終了すると、増設・交換後に機器が認識されなくなる場合があります。

- 1 設定メニューの「電源」で **[Shift]** を押しながら「再起動」をクリックします。

- 2 表示されたメニューで「PC の電源を切る」を選択します。

Windows が終了します。

作業直前まで本機が動作していた場合は、本機内部が冷えるまで、10 分以上放置してください。

- 2 本機に接続しているケーブル類（AC アダプターなど）を、すべて外します。

- 3 本機の底面を上にして置き、バッテリーを取り外します。

 p.30 「バッテリーの交換」

- 4 底面カバーのネジ（5 本）を外します。

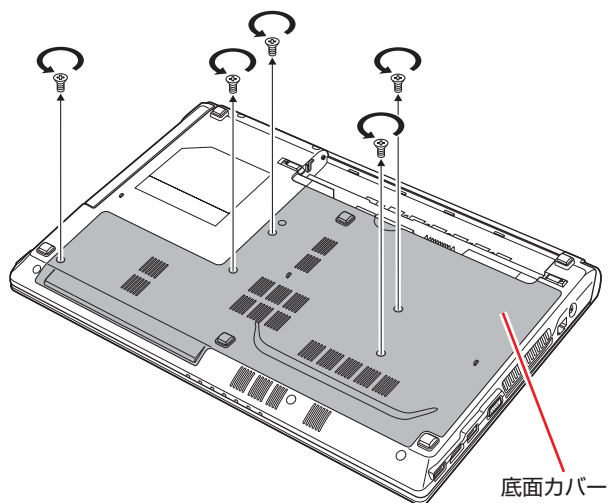

5 底面カバーを取り外します。

- 1 すき間に人差し指をかけて上に持ち上げ、ツメ A を外します。
- 2 カバーの左側を持ち上げながら反時計回りで B、C のツメを外し、カバーを上や左にずらしながら下側や右側のツメを外し、底面カバーを取ります。

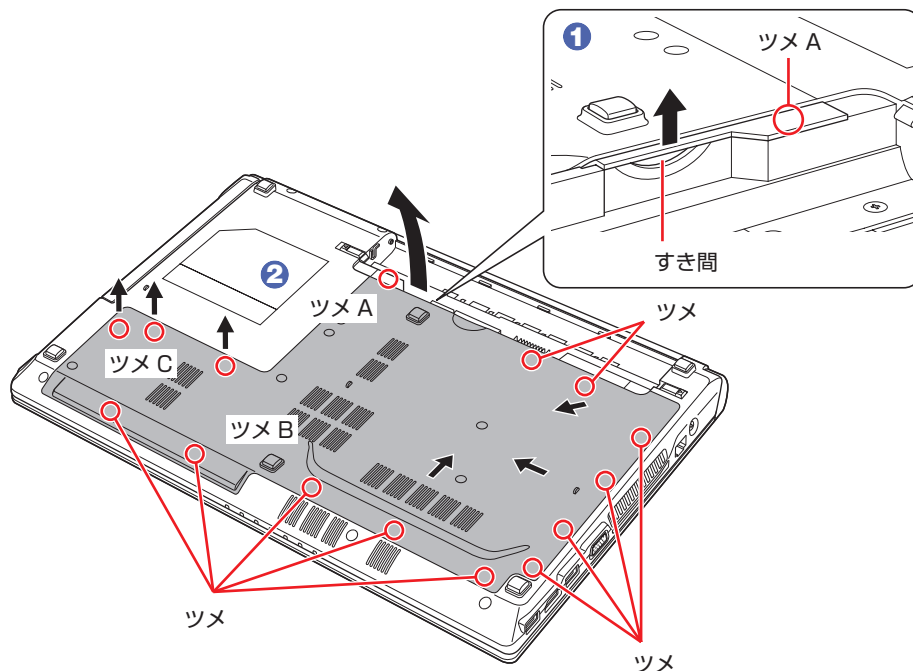

6 メモリスロット 2 の位置を確認します。

ここではメモリスロット 2 にメモリーを取り付ける手順を説明します。

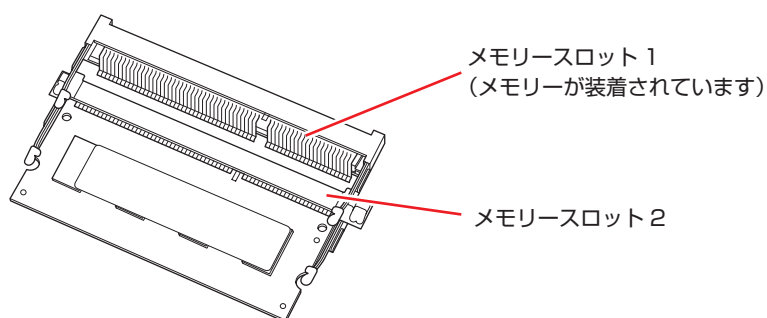

メモリスロット 1 のメモリーを交換する際、メモリスロット 2 にメモリーが装着されているときは、メモリスロット 2 のメモリーを取り外してから作業を行ってください。

 p.127 「取り外し」

7 メモリーを取り付けます。

- 1 メモリーを静電防止袋から取り出します。
メモリーの端子部や素子に触れないように持ちます。

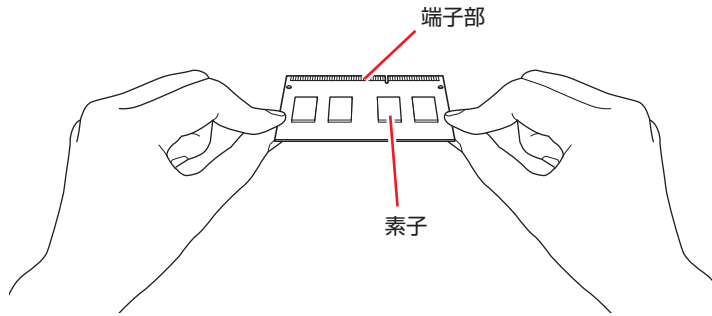

- 2 メモリーを、メモリスロット2に差し込みます。
切り欠きを突起に合わせ、メモリーを約30度の角度でメモリスロットに差し込みます。

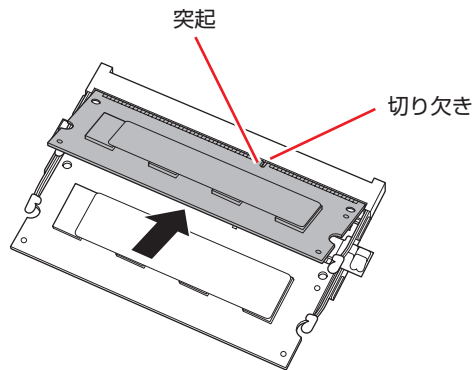

- 3 メモリーを静かに倒します。
正しく装着すると、「カチッ」と音がして両側の固定具で固定されます。

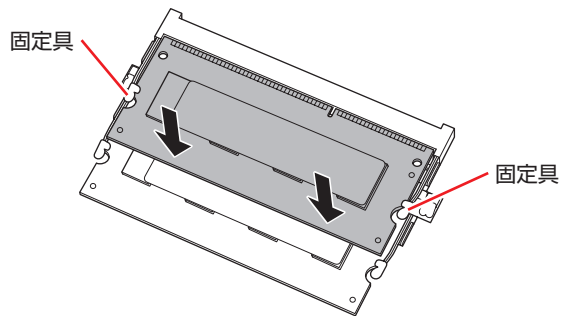

8 底面カバーを取り付けます。

- 1 底面カバー右側のツメを本体に合わせます。
- 2 底面カバーの手前側をはめ込みます。
- 3 左側をはめ込みます。
- 4 ツメ A 部分を矢印の方向に押すようにしてはめ込みます。
- 5 バッテリー側や全体のツメ部分を押し、しっかりと底面カバーをはめ込みます。

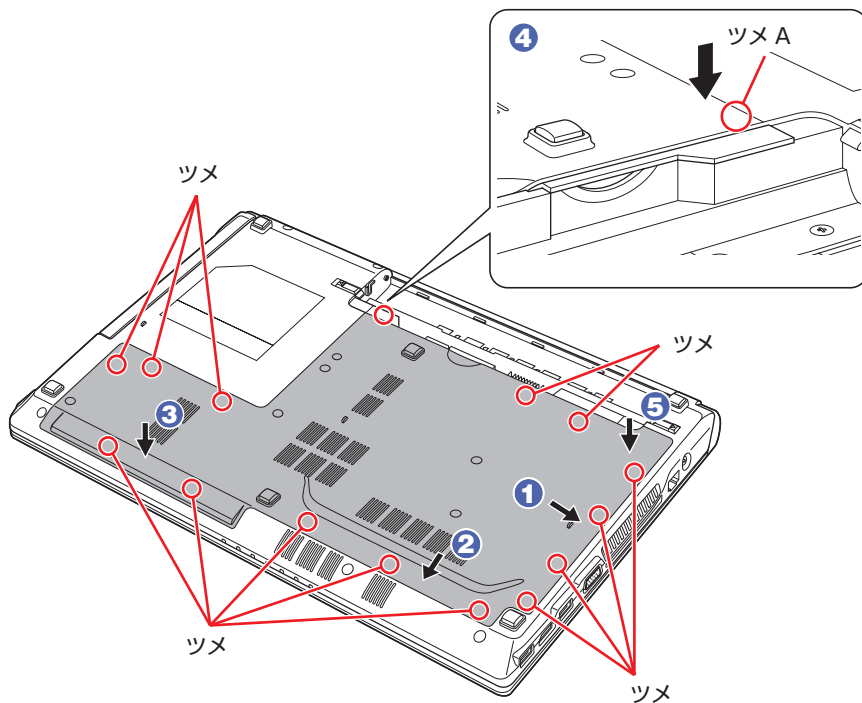

9 底面カバーをネジ（5本）で固定します。

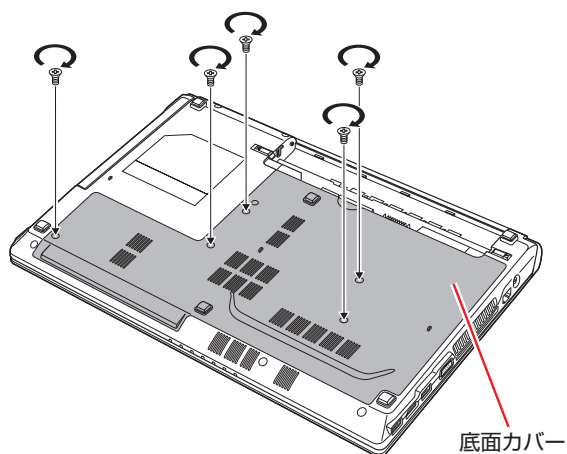

10 バッテリーを取り付けます。

 p.30 「バッテリーの交換方法」 4

- 11** 本機の底面を下にして置きます。
- 12** **2** で取り外したケーブル類（AC アダプターなど）を接続します。
続いて  p.127 「メモリー取り付け・取り外し後の作業」を行います。

取り外し

メモリーの取り外しは、 p.124「取り付け」の **6** ~ **7** を次の手順に読み替えて行ってください。

ここでは、メモリースロット 2 のメモリーを取り外す手順を例に説明します。

- 1** メモリーの両側を固定している固定具を外側に広げます。
メモリーが起き上がります。

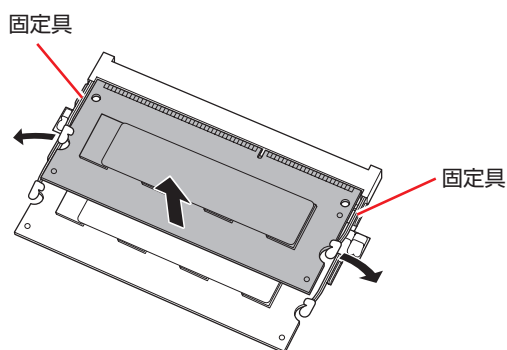

- 2** 起き上がったメモリーの両端を持って静かに引き抜きます。
取り外したメモリーは、静電防止袋に入れて保管してください。

メモリー取り付け・取り外し後の作業

メモリーの取り付け・取り外しをしたら、メモリーが正しく取り付けられているかどうか、必ずメモリーの容量を確認します。

メモリー容量の確認方法は、次のとおりです。

- 1** 本機の電源を入れて、黒い画面の中央に「EPSON」と表示されたら、すぐに **[F2]** を「トン、トン、トン…」と連続的に押して「UEFI Setup ユーティリティー」を起動します。
- 2** 「Main」メニュー画面－「System Memory」でメモリー容量を確認します。
- 3** **[F10]** を押して UEFI Setup ユーティリティーを終了します。
2 でメモリー容量が正しく表示されない場合は、メモリーが正しく取り付けられていないことが考えられます。すぐに電源を切り、メモリーを正しく取り付けなおしてください。

外付け可能な周辺機器

本機のスロットやコネクタには、次のような周辺機器を取り付けることができます。各コネクタへの接続方法は、本書または接続する周辺機器に添付のマニュアルをご覧ください。

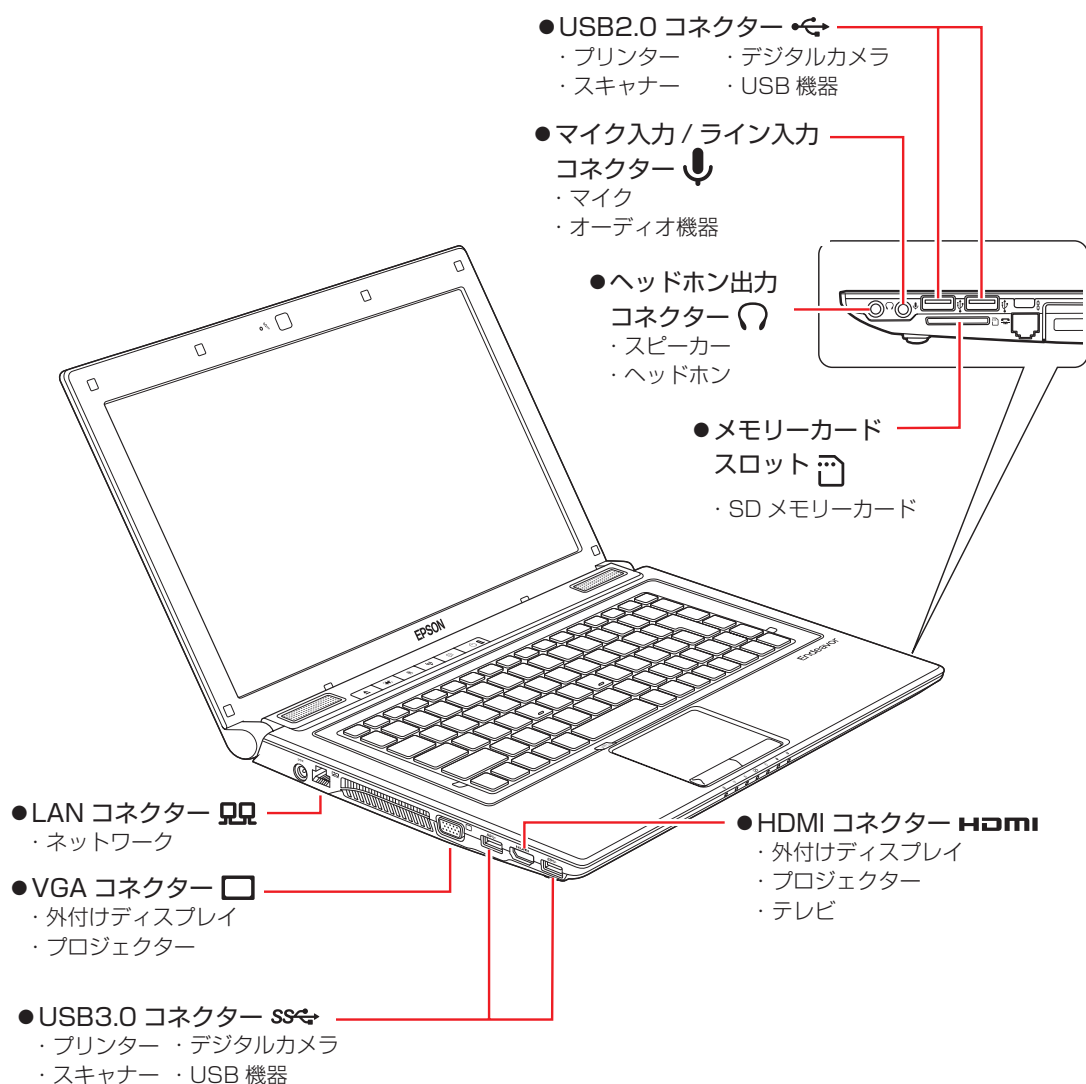

そのほかの接続可能な周辺機器

本機では、ケーブルを介さずに次の機器が接続できます。

- ・無線 LAN 対応機器
- ・Bluetooth 対応機器

3

UEFI の設定

コンピュータの基本状態を管理しているプログラム「UEFI」の設定を変更する方法について記載しています。

UEFI の設定を始める前に.....	130
UEFI Setup ユーティリティの操作.....	131
UEFI Setup ユーティリティの設定項目.....	141

UEFI の設定を始める前に



制限

当社製以外の UEFI を使用すると、Windows が正常に動作しなくなる場合があります。当社製以外の UEFI へのアップデートは絶対に行わないでください。

UEFI は、コンピューターの基本状態を管理しているプログラムです。このプログラムは、マザーボード上に ROM として搭載されています。

UEFI の設定は「UEFI Setup ユーティリティ」で変更できますが、購入時のシステム構成に合わせて最適に設定されているため、通常は変更する必要はありません。UEFI の設定を変更するのは、次のような場合です。

- 本書やお使いの装置のマニュアルで指示があった場合
- パスワードを設定する場合
- マザーボード上の機能を有効 / 無効にする場合

UEFI の設定値を間違えると、システムが正常に動作しなくなる場合があります。設定値をよく確認してから変更を行ってください。

UEFI Setup ユーティリティで変更した内容は CMOS RAM と呼ばれる特別なメモリー領域に保存されます。このメモリーはリチウム電池によってバックアップされているため、本機の電源を切ったり、再起動しても消去されることはありません。



参考

リチウム電池の寿命

UEFI Setup ユーティリティの内容は、リチウム電池で保持しています。リチウム電池は消耗品です。本機の使用状況によって異なりますが、AC アダプターやバッテリーからの電力供給がまったくない場合、電池の寿命は約 5 年です。日付や時間が異常になったり、設定した値が変わってしまうことが頻発するような場合には、リチウム電池の寿命が考えられます。

 **別冊** 「サポート・サービスのご案内」をご覧ください。カスタマーサービスセンターまでご連絡ください。

動作が不安定になったら

設定値を変更して本機の動作が不安定になった場合は、次の方法で設定値を戻すことができます。

- 購入時の設定と変更後の設定をあらかじめ記録しておき、手動で戻す。

万一に備え、設定値を記録しておくことをおすすめします。

 p.141 「UEFI Setup ユーティリティの設定項目」

- 初期値や、前回保存した設定値に戻す。

 p.136 「設定を元に戻す」

UEFI Setup ユーティリティの操作

ここでは、「UEFI Setup ユーティリティ」の次の操作方法について説明します。

- 基本操作（起動、操作、終了）
- 設定を元に戻す
- パスワードを設定する
- HDD アクセス制限

UEFI Setup ユーティリティの起動

本機を再起動する前に、キーボードの **F2** の位置を確認してください。**2** では、すばやく **F2** を押す必要があります。

- 1** 本機を再起動します。
- 2** 再起動後、黒い画面の中央に「EPSON」と表示されたら、すぐに **F2** を「トン、トン、トン・・・」と連続的に押します。
Windows が起動してしまった場合は、再起動して **2** をもう一度実行してください。
- 3** 「UEFI Setup ユーティリティ」が起動して「Main」メニュー画面が表示されます。

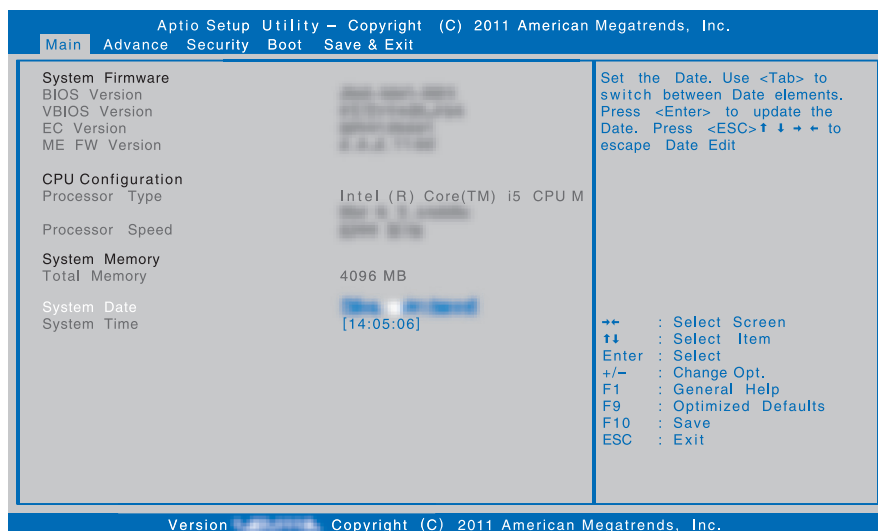

< UEFI Setup ユーティリティ画面 (イメージ) >

UEFI Setupユーティリティーの操作

「UEFI Setup ユーティリティー」の操作は、キーボードで行います。

ここで説明している画面はイメージです。実際の設定項目とは異なります。

各メニュー画面と設定項目の説明は、[📖](#) p.141「UEFI Setup ユーティリティーの設定項目」をご覧ください。

画面の構成

UEFI Setup ユーティリティーには、処理メニューに表示された「メニュー画面」と、設定項目によって表示される「サブメニュー画面」、設定値を変更する際に表示される「選択ウィンドウ」があります。

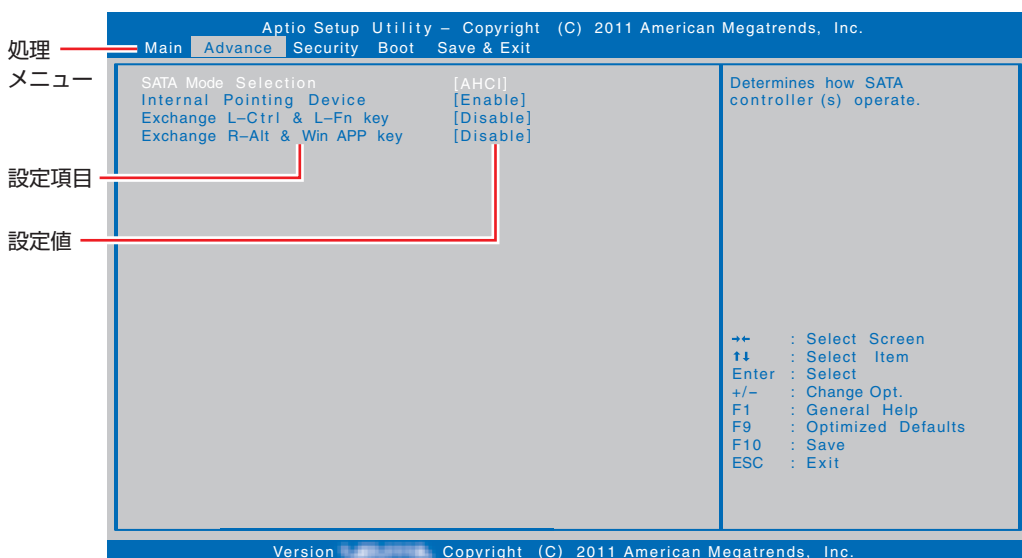



<メニュー画面>

操作方法

UEFI Setup ユーティリティの操作方法是次のとおりです。

- 1 変更したい設定項目のあるメニューを、処理メニューから選択し、設定項目を選択します。

  でメニュー間を移動します。

  で設定値を変更したい項目まで移動します。

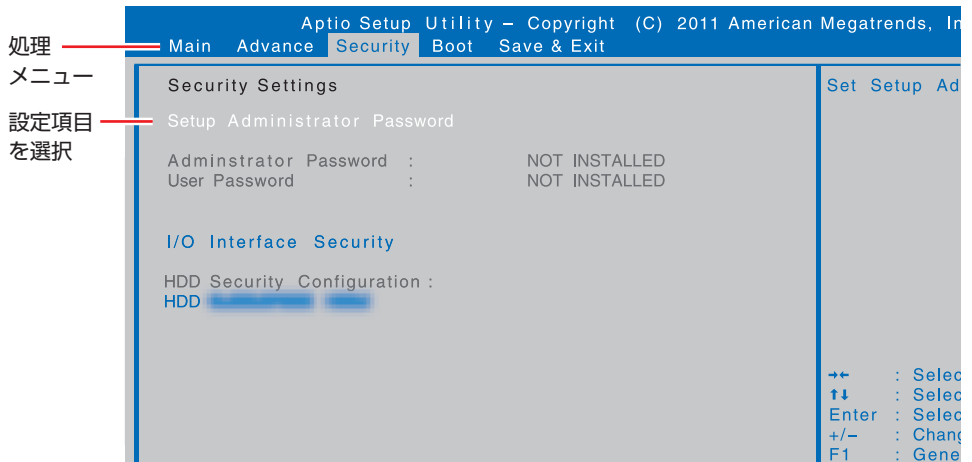

<メニュー画面>

サブメニュー画面

設定項目によっては、 を押すとサブメニュー画面が表示される場合があります。

  で設定値を変更したい項目まで移動します。

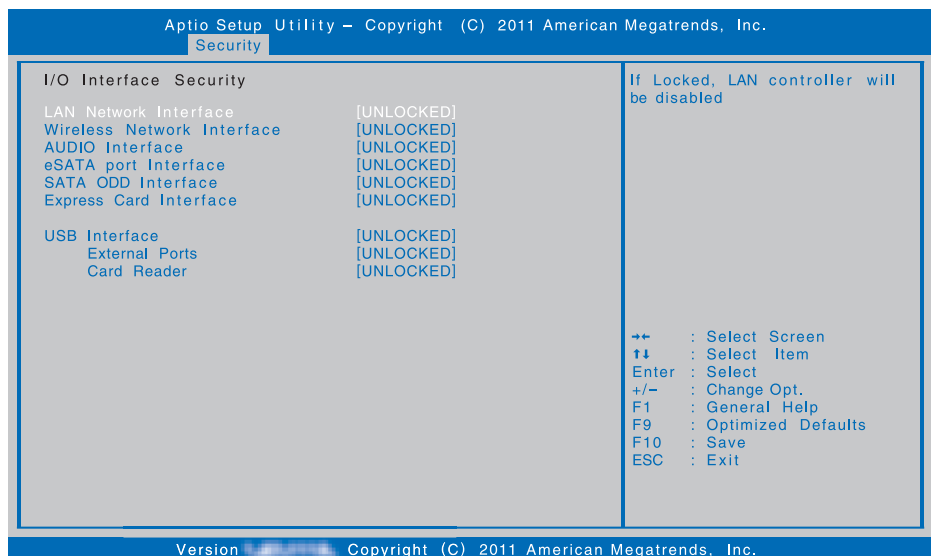

<サブメニュー画面>

サブメニュー画面からメニュー画面に戻るには、 を押します。



2 設定値を変更します。

◀ を押して選択ウィンドウを表示し、↑ ↓ で値を選択し ◀ で決定します。

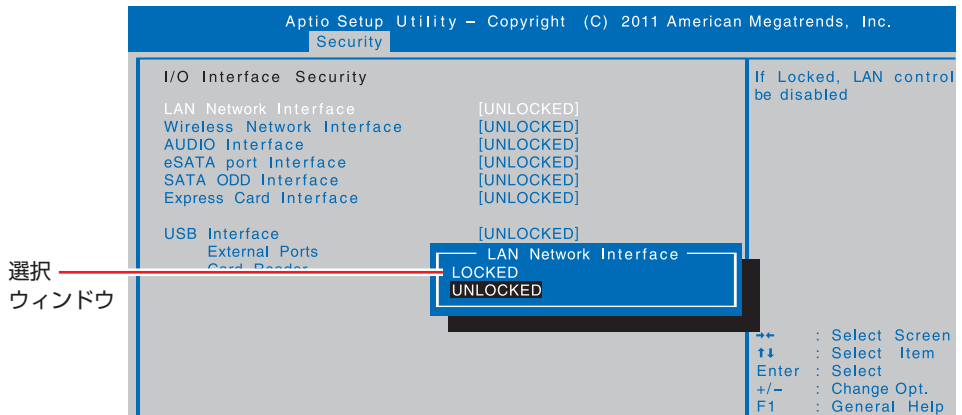

キー操作

UEFI の画面を操作するときは、次のキーを使用します。

キー	操作できる内容
Esc	<ul style="list-style-type: none"> 変更した内容を破棄し、終了します。 サブメニュー画面からメニュー画面に戻ります。
↑, ↓	設定を変更する項目を選択します。
←, →	処理メニューを選択します。
Fn + - (P ₋) Fn + + (P ₊)	項目の値を変更します。
◀	<ul style="list-style-type: none"> サブメニュー画面を表示します。 選択項目の選択ウィンドウを表示します。 設定値を選択します。
F1	ヘルプを表示します。
F9	全設定項目の値を、UEFI の初期値に戻します。
F10	変更した設定値を保存して終了します。

UEFI Setupユーティリティの終了

「UEFI Setup ユーティリティ」を終了するには、次の2つの方法があります。

Save Changes and Reset (変更した内容を保存し終了する)

変更した設定値を保存して、UEFI Setup ユーティリティを終了します。

- 1 **F10** を押す、または「Save & Exit」メニュー画面－「Save Changes and Reset」を選択すると、次のメッセージが表示されます。

Save & reset	
Save configuration and reset?	
Yes	No

- 2 [Yes] を選択し、**↵** を押します。
「UEFI Setup ユーティリティ」が終了し、Windows が起動します。

Discard Changes and Exit (変更した内容を破棄し終了する)

変更した設定値を保存せずに、UEFI Setup ユーティリティを終了します。

- 1 **Esc** を押す、または「Save & Exit」メニュー画面－「Discard Changes and Exit」を選択すると、次のメッセージが表示されます。

Exit Without Saving	
Quit without saving?	
Yes	No

- 2 [Yes] を選択し、**↵** を押します。
「UEFI Setup ユーティリティ」が終了し、Windows が起動します。

設定を元に戻す

「UEFI Setup ユーティリティ」の設定を間違えてしまい、万一、本機の動作が不安定になってしまった場合などには、設定をUEFIの初期値に戻すことができます。

Load Setup Defaults (UEFIの初期値に戻す)

UEFIの設定を初期値に戻す方法は、次のとおりです。

※「Security」メニュー画面のパスワードに関する設定は、初期値に戻すことはできません。

- 1 **F9** を押す、または「Save & Exit」メニュー画面－「Load Setup Defaults」を選択すると、次のメッセージが表示されます。

Load optimized Defaults	
Load Optimized Defaults?	
Yes	No

- 2 **[Yes]** を選択し、**↵** を押します。
これで設定が「UEFIの初期値」に戻ります。

パスワードを設定する

「Security」メニュー画面でパスワードを設定すると、UEFIやWindowsの起動時にパスワードを要求されるようになります。

パスワードの設定は、次のような場合に行います。

- 本機を使用するユーザーを制限したいとき

パスワードの種類

パスワードには次の2種類があります。

- Supervisor Password (管理者パスワード)
コンピューターの管理者用のパスワードです。
- User Password (ユーザーパスワード)
一般ユーザー用のパスワードです。

パスワードの設定方法

パスワードの設定方法を説明します。



設定したパスワードは、絶対に忘れないようにしてください。パスワードを忘れると、UEFI の設定変更や、設定によっては Windows の起動ができなくなります。

パスワードの設定方法は、次のとおりです。



- 1** 「Security」メニュー画面－「Supervisor Password」あるいは「User Password」を選択して  を押すと、次のメッセージが表示されます。

— Create New Password —

- 2** パスワードを入力します。

「*」が表示されない文字は、パスワードとして使用できません。パスワードとして使用できるのは英数字だけです。アルファベットの大文字と小文字は区別されません。パスワードは 20 文字まで入力可能です。

パスワード入力時は、キーボードの入力モードに注意してください。たとえば、数値キー入力モードでパスワードを設定し、起動時に数値キー入力モードではない状態でパスワードを入力するとエラーになります。

- 3**  を押すと、次のメッセージが表示されます。もう一度同じパスワードを入力し、 を押します。

— Confirm New Password —

同じパスワードを入力しないと、「ERROR」というメッセージが表示されます。[Ok] が選択された状態で  を押し、**1** からやりなおしてください。

パスワードの設定が完了すると、「Supervisor Password :」あるいは「User Password :」項目の値が「Installed」に変わります。

パスワード入力タイミングの設定

UEFI Setup ユーティリティ起動時や、Windows 起動時など、どのタイミングでパスワードを要求するかを設定します。

 p.144 「Security メニュー画面」－「Password Check」

パスワードの削除方法

パスワードの削除方法は、次のとおりです。

- 1 「Security」メニュー画面－「Supervisor Password」あるいは「User Password」を選択して を押すと、次のメッセージが表示されます。

Enter Current Password

- 2 設定しているパスワードを入力して を押すと、次のメッセージが表示されます。

Create New Password

- 3 何も入力せずに を押すと、次のメッセージが表示されます。

WARNING	
Clear Old Password. Continue?	
Yes	No

- 4 [Yes] を選択し、 を押します。
「Supervisor Password」または「User Password」項目の表示が「Not Installed」に変わります。
これでパスワードが削除されました。

HDDアクセス制限

HDD アクセス制限を設定すると、次の状態になります。

- UEFI や Windows 起動時、休止状態からの復帰時に HDD アクセス制限のパスワード入力が必要になる
- HDD をほかのコンピューターに接続した場合、認識されない

HDD への無断アクセスや、万が一 HDD が盗難にあった場合の情報流出を防ぎたいときは、HDD アクセス制限のパスワードを設定します。

HDD アクセス制限の設定方法

HDD アクセス制限のパスワード設定方法は次のとおりです。



制限

パスワードを忘れてしまうと、アクセス制限を設定した HDD は使用できなくなります。登録したパスワードは絶対に忘れないようにしてください。

- 1** 「Security」メニュー画面－「PO：(HDD の名称など)」－「Set User Password」を選択して  を押します。

次のメッセージが表示されます。

— Create New Password —

- 2** パスワードを入力します。

「*」が表示されない文字は、パスワードとして使用できません。パスワードとして使用できるのは英数字だけです。アルファベットの大文字と小文字は区別されません。パスワードは 32 文字まで入力可能です。

パスワード入力時は、キーボードの入力モードに注意してください。たとえば、数値キー入力モードでパスワードを設定し、起動時に数値キー入力モードではない状態でパスワードを入力するとエラーになります。

- 3**  を押すと、次のメッセージが表示されます。もう一度同じパスワードを入力し、 を押します。

次のメッセージが表示されます。

— Confirm New Password —

同じパスワードを入力しないと、「ERROR」というメッセージが表示されます。[Ok] が選択された状態で  を押し、**1** からやりなおしてください。

パスワードの設定が完了すると、「Security Enabled : 」項目の値が「Yes」に、「HDD User Pwd Status」項目の値が「INSTALLED」に変わります。

解除方法

HDD アクセス制限の解除方法は次のとおりです。

1 本機の電源を切り、本機に接続しているケーブル類（AC アダプターなど）を、すべて外します。

2 本機の底面を上にして置き、バッテリーを取り外し、再度装着します。

 p.30 「バッテリーの交換」

3 「UEFI Setup ユーティリティ」を起動します。

 p.131 「UEFI Setup ユーティリティの起動」

HDD アクセス制限のパスワードを要求されるので、HDD アクセス制限のパスワードを入力します。

Windows が起動してしまった場合は、再度 **1** からやり直してください。本機の電源を切り、AC アダプターやバッテリーを一度取り外さないと、「Set User Password」が表示されないため、HDD アクセス制限解除できません。

4 「Security」メニュー画面－「PO: (HDD の名称など)」－「Set User Password」を選択して  を押します。

次のメッセージが表示されます。

Enter Current Password

5 設定しているパスワードを入力して  を押します。

次のメッセージが表示されます。

Create New Password

6 何も入力せずに  を押します。

次のメッセージが表示されます。

Confirm New Password

7 再度、何も入力せずに  を押します。

「Security Enabled:」項目の値が「No」に、「HDD User Pwd Status」項目の表示が「NOT INSTALLED」に変わります。

これでパスワードが削除され、HDDアクセス制限が解除されました。

UEFI Setup ユーティリティの設定項目

ここでは、UEFI Setup ユーティリティで設定できる項目と、設定方法などについて説明します。UEFI Setup ユーティリティのメニュー画面には、次の5つのメニューがあります。

● Main メニュー画面

シリアル ATA 装置のモードや日付、時間などの設定を行います。

● Advanced メニュー画面

CPU の機能、キーの入れ替えなどの設定を行います。

● Boot メニュー画面

システムの起動 (Boot) に関する設定を行います。

● Security メニュー画面

パスワードに関する設定や、マザーボード上のデバイスに関する設定を行います。

● Save & Exit メニュー画面

UEFI Setup ユーティリティを終了したり、UEFI の設定値を初期値に戻します。

Mainメニュー画面

「Main」メニュー画面では、日付、時間などの設定を行います。設定項目は、次のとおりです。

 は初期値
*は項目表示のみ

BIOS Information	* BIOS Version	本機に搭載されている UEFI のバージョンを表示します。
	* IGFX Driver Version	IGFX Driver のバージョンを、次の行に表示します。
	* EC Version	EC のバージョンを表示します。
	* ME FW Version	ME FW のバージョンを表示します。
	* Core Version	Core のバージョンを表示します。
SATA Information		サブメニューで SATA の情報を表示します。
SATA Mode Selection		シリアル ATA 装置の動作モードを設定します。 IDE : IDE モードで動作します。 AHCI : シリアル ATA モードで動作します。
Memory Information	Memory 1 :	メモリスロット1のメモリー容量を表示します。
	Memory 2 :	メモリスロット2のメモリー容量を表示します。
System Date		日付を設定します。(曜日 月 / 日 / 年) の順で表示されています。
System Time		時刻を設定します。(時 : 分 : 秒) の順で表示されています。

Advancedメニュー画面

「Advanced」メニュー画面では、CPUの機能や、キーの入れ替えなどの設定を行います。設定項目は、次のとおりです。

■ は初期値

*は項目表示のみ

CPU Configuration	サブメニューにCPUの情報を表示します。
* Intel(R) x x x x CPU	本機に搭載されているCPUの種類を表示します。
* Processor Speed	本機に搭載されているCPUの周波数を表示します。
Hyper-threading ※ 機能を持つCPU搭載時のみ表示されます。	ハイパースレッディング機能の有効/無効を設定します。 Disabled: 無効にします。 Enabled: 有効にします。
Intel Virtualization Technology	Intel Virtualization Technologyの有効/無効を設定します。 Disabled: 無効にします。 Enabled: 有効にします。
Turbo Mode ※ 機能を持つCPU搭載時のみ表示されます。	ターボブースト機能の有効/無効を設定します。 Disabled: 無効にします。 Enabled: 有効にします。
PgUp&PgDn	キーボードの右側にある [PgUp] と、その下にある [PgDn] の機能を使用するかどうかを設定します。 Disabled: [PgUp] と [PgDn] の機能を使用しません。 Enabled: [PgUp] と [PgDn] の機能を使用します。
Exchange L-Ctrl&L-Fn Key	キーボードの左下側にある [Ctrl] と、その隣にある [Fn] の機能を入れ替えるかどうかを設定します。 Disabled: [Ctrl] と [Fn] の機能を入れ替えません。 Enabled: [Ctrl] と [Fn] の機能を入れ替えます。
Exchange R-ALT&Win-APP Key	キーボードの右下側にある [Alt] と、その隣にある [Win] (アプリケーションキー) の機能を入れ替えるかどうかを設定します。 Disabled: [Alt] と [Win] の機能を入れ替えません。 Enabled: [Alt] と [Win] の機能を入れ替えます。

Bootメニュー画面

「Boot」メニュー画面では、システムの起動（Boot）に関する設定を行います。
設定項目は、次のとおりです。

■ は初期値
*は項目表示のみ

Boot Configuration	Full Screen Logo Display	起動時の画面に「EPSON」と表示するかどうかを設定します。 Disabled: 表示しません。 Enabled: 表示します。
	Onboard LAN Boot ROM	ネットワークから起動させるかどうかを設定をします。 Disabled: 設定しません。 Enabled: 設定します。
	Wake-up on LAN (LAN からの起動設定)	シャットダウンやスリープ、休止状態の本機を、ネットワークからの信号により起動するかどうかを設定します。この機能を使用するときは、必ず AC アダプターを接続してください。また、シャットダウン状態からの復帰は、Windows を正常に終了した状態でのみ使用可能です。 Disabled: 設定しません。 Enabled: 設定します。
	Boot mode select	初期値「UEFI」のままで使用します。 ※設定を変更するとコンピューターを起動できません。
FIXED BOOT ORDER Priorities	Boot Option #1	1 番目に起動するデバイスを設定します。 初期値は、[Hard Disk : Windows Boot Manager] です。
	Boot Option #2	2 番目に起動するデバイスを設定します。 初期値は、[CD/DVD] で、本機に搭載された光ディスクドライブです。
	Boot Option #3	3 番目に起動するデバイスを設定します。 初期値は、[USB Hard Disk] で、USB 接続の大容量記憶装置などです。機器を接続すると、型番も表示されます。
	Boot Option #4	4 番目に起動するデバイスを設定します。 初期値は、[USB CD/DVD] で、外付けの光ディスクドライブです。機器を接続すると、型番も表示されます。
	Boot Option #5	5 番目に起動するデバイスを設定します。 初期値は、[USB Key] で、USB フラッシュメモリーなどです。機器を接続すると、型番も表示されます。
	Boot Option #6	6 番目に起動するデバイスを設定します。 初期値は、[Network] です。
UEFI Hard Disk Drive BBS Priorities	サブメニューで HDD の起動順番を設定します。	
	Boot Option #1	1 番目に起動するデバイスを設定します。 初期値は、[Windows Boot Manager] です。

※ FDD や USB フラッシュメモリーなどから起動する場合は、「Boot mode select」を [LEGACY] に設定します。
「FIXED BOOT ORDER Priorities」で起動する機器の順番を「BootOption #1」に設定します。

Securityメニュー画面

「Security」メニュー画面では、パスワードに関する設定や、マザーボード上のデバイスに関する設定を行います。パスワードの設定方法は、[p.136](#) 「パスワードを設定する」をご覧ください。
設定項目は、次のとおりです。

■ は初期値

*は項目表示のみ

* Supervisor Password : / User Password :	Supervisor Password (管理者パスワード) と User Password (ユーザーパスワード) が設定されているかどうかが表示されます。 Installed : パスワードが設定されています。 Not Installed : パスワードが設定されていません。
Supervisor Password	管理者パスワードの設定や変更を行います。
User Password	ユーザーパスワードの設定や変更を行います。
Password Check	パスワード入力を要求するタイミングを設定します。 Setup : UEFI 起動時にパスワード入力を要求します。 Always : UEFI や Windows 起動時、休止状態から復帰時にパスワード入力を要求します。
IO Interface Security	サブメニューで HDD の起動順番を設定します。
Wireless Network Interface	無線 LAN 機能を使用するかどうかを設定します。 Disabled: 使用しません。 Enabled : 使用します。
LAN Network Interface	ネットワーク (有線 LAN) 機能を使用するかどうかを設定します。 Disabled : 使用しません。 Enabled : 使用します。
AUDIO Interface	サウンド機能を使用するかどうかを設定します。 Disabled: 使用しません。 Enabled : 使用します。
SATA ODD Interface	光ディスクドライブの機能を使用するかどうかを設定します。 Disabled: 使用しません。 Enabled : 使用します。
Card Reader	メモリーカードスロットの機能を使用するかどうかを設定します。 Disabled: 使用しません。 Enabled : 使用します。
USB Ports	USB の機能を使用するかどうかを設定します。 Disabled: 使用しません。 Enabled : 使用します。
* Secure Boot State	セキュアブートの状態を表示します。
Secure Boot	セキュアブートを設定します。 初期値 [Enabled] のままで使用します。
Secure Boot Mode	セキュアブートのモードを設定します。 初期値 [Standard] のままで使用します。

* HDD Security Configuration :	サブメニュー画面には、HDD のセキュリティー設定内容や HDD アクセス制限のパスワード設定の項目を表示しています。
PO : (HDD の名称など)	
* Security Supported	初期値は [Yes] です。
* Security Enabled	初期値は [NO] です。HDDアクセス制限のパスワードを設定すると [Yes] と表示されます。
* Security Locked	初期値は [NO] です。
* Security Frozen	初期値は [NO] です。
* HDD User Pwd Status	初期値は [NOT INSTALLED] です。HDDアクセス制限のパスワードを設定すると [INSTALLED] と表示されます。
Set User Password	HDD アクセス制限のパスワードを設定します。

Save & Exitメニュー画面

「Save & Exit」メニュー画面では、UEFI Setup ユーティリティを終了したり、設定を初期値に戻したりします。

設定項目は、次のとおりです。

Save Changes and Reset	変更した内容(設定値)を保存してから、UEFI Setupユーティリティを終了します。
Discard Changes and Exit	変更した内容(設定値)を保存せずに、UEFI Setup ユーティリティを終了します。
Load Setup Defaults	「Security」メニュー以外の設定を、初期値に戻します。

UEFIの設定値

UEFI Setup ユーティリティで設定を変更した場合は、変更内容を下表に記録しておくくと便利です。購入時の設定は必ず記録してください。

Mainメニュー画面

項目	購入時の設定		変更内容	
SATA Mode Selection	IDE	AHCI	IDE	AHCI

Advancedメニュー画面

項目		購入時の設定		変更内容	
CPU Configuration	Hyper-threading*	Disabled	Enabled	Disabled	Enabled
	Intel Virtualization Technology	Disabled	Enabled	Disabled	Enabled
	Turbo Mode*	Disabled	Enabled	Disabled	Enabled
PgUp&PgDn		Disabled	Enabled	Disabled	Enabled
Exchange L-Ctrl&L-Fn Key		Disabled	Enabled	Disabled	Enabled
Exchange R-ALT&Win-APP Key		Disabled	Enabled	Disabled	Enabled
Power On By RTC Alarm		Disabled	Enabled	Disabled	Enabled
RTC Alarm hour/minute/second ※ [Power On By RTC Alarm]を [Enabled] に設定すると表示されます。					

* 機能を持つ CPU 搭載時のみ表示されます。

Boot メニュー画面

項 目		購入時の設定			変更内容	
Boot Configuration	Full Screen Logo Display	Disabled	Enabled	Disabled	Enabled	
	Onboard LAN Boot ROM	Disabled	Enabled	Disabled	Enabled	
	Wake-up on LAN	Disabled	Enabled	Disabled	Enabled	
FIXED BOOT ORDER Priorities	Boot Option #1					
	Boot Option #2					
	Boot Option #3					
	Boot Option #4					
	Boot Option #5					
	Boot Option #6					

Security メニュー画面

項 目		購入時の設定			変更内容		
Supervisor Password							
User Password							
Password Check		Setup	Always	Setup	Always		
IO Interface Security	Wireless Network Interface	Disabled	Enabled	Disabled	Enabled		
	LAN Network Interface	Disabled	Enabled	Disabled	Enabled		
	AUDIO Interface	Disabled	Enabled	Auto	Disabled	Enabled	Auto
	SATA ODD Interface	Disabled	Enabled	Disabled	Enabled		
	Card Reader	Disabled	Enabled	Disabled	Enabled		
	USB Ports	Disabled	Enabled	Disabled	Enabled		
PO : (HDD の名称など)	Set User Password						

4



再インストール

Windows やドライバー / アプリを再インストールする手順について説明します。

再インストールの前に	148
PC をリフレッシュする	149
すべてを削除して Windows を再インストールする ...	150

再インストールの前に

再インストールとは、Windows やドライバー / アプリを入れなおすことを言います。
再インストール方法は、次の2つです。目的や状況に応じた方法を選択してください。

	名称	こんなときに実行します	実行後に残るデータ	実行後に削除されるデータ
1	PC をリフレッシュする  p.149	<ul style="list-style-type: none">● Windows の動作が不安定になったとき● Windows が正常に起動しないとき	<ul style="list-style-type: none">● 購入時にインストールされていたドライバー、Windows アプリ、Windows ストア アプリ● 購入後にダウンロードした Windows ストア アプリ● 個人用ファイル（写真、音楽、ビデオなど）● 個人用設定● Windows Update でダウンロードした更新プログラム	<ul style="list-style-type: none">● 購入後にインストールした Windows アプリ
2	すべてを削除して Windows を再インストールする  p.150	<ul style="list-style-type: none">● 1 を行っても問題が改善しない場合● インストールしたアプリや保存したデータをすべて削除して、購入時の状態に戻りたい場合	<ul style="list-style-type: none">● 購入時にインストールされていたドライバー、Windows アプリ、Windows ストア アプリ	<ul style="list-style-type: none">● 購入後にダウンロードした Windows ストア アプリ● 個人用ファイル（写真、音楽、ビデオなど）● 個人用設定● 購入後にインストールした Windows アプリ● Windows Update でダウンロードした更新プログラム

重要事項

再インストールの前に、次の重要事項を必ずお読みください。

● 当社製以外の UEFI へのアップデート禁止

当社製以外の UEFI へのアップデートは絶対にしないでください。当社製以外の UEFI にアップデートすると、再インストールができなくなります。

● 最新の情報

再インストールに関する、最新情報を記載した紙類が添付されている場合があります。梱包品を確認して、紙類が添付されている場合は、その手順に従って作業をすすめてください。

● システム構成

本章の手順は、購入時のシステム構成を前提にしています。再インストールは UEFI の設定とシステム構成を購入時の状態に戻して行うことをおすすめします。

● 管理者アカウントでログオン

再インストールは、管理者アカウントでログオンして行ってください。

● AC アダプターを接続

再インストールは、AC アダプターを接続して行ってください。

PC をリフレッシュする

Windows が正常に起動できないときや動作が不安定になった場合には、PC をリフレッシュします。

PCをリフレッシュする方法

PC をリフレッシュする場合は、状況に応じて次のどちらかの方法で行ってください。

Windows が起動できる場合

Windows が起動できる場合は、設定メニューで PC をリフレッシュしてください。

- 1** 設定メニューの「PC 設定の変更」をクリックします。
- 2** 「PC 設定」画面が表示されたら、左側の「全般」をクリックし、右側に表示された「PC をリフレッシュする」の「開始する」をクリックします。
- 3** 「PC のリフレッシュ」と表示されたら、「次へ」をクリックします。
- 4** 「PC をリフレッシュする準備ができました」と表示されたら、「リフレッシュ」をクリックします。

本機が再起動し、リフレッシュが開始されます。リフレッシュには約 20 分かかります。リフレッシュ中はキーボードやタッチパッドを操作しないでください。リフレッシュが終了すると、スタート画面が表示されます。必要に応じて、削除された Windows アプリをインストールしてください。

Windows が起動できない場合

Windows が起動できない場合は、HDD 内の Windows 回復環境 (Windows RE) が自動的に起動します。Windows RE で PC をリフレッシュしてください。

 p.162 「Windows 回復環境 (Windows RE) を使う」

すべてを削除して Windows を再インストールする

次のような場合は、すべてを削除して Windows を再インストールします。

- 「PC をリフレッシュする」を行っても問題が改善しない場合
- インストールしたアプリや保存したデータをすべて削除して、購入時の状態に戻りたい場合

バックアップを取る

C ドライブの設定やデータは、Windows の再インストールを行うと消えてしまいます。可能な場合は、再インストールの前に、設定を書き写したり、バックアップを行ってください。

すべてを削除して Windows を再インストールする方法

すべてを削除して Windows を再インストールする場合は、状況に応じて次のどちらかの方法で行ってください。

Windows が起動できる場合

Windows が起動できる場合は、設定メニューで再インストールを行ってください。

- 1** 設定メニューの「PC の詳細設定」をクリックします。
- 2** 「PC 設定」画面が表示されたら、左側の「全般」をクリックし、右側に表示された「すべてを削除して Windows を再インストールする」の「開始する」をクリックします。
- 3** 「PC を初期状態に戻す」と表示されたら、「次へ」をクリックします。
- 4** PC に複数のドライブがあります」と表示された場合は、「Windows がインストールされているドライブのみ」を選択します。
- 5** 「ドライブを完全にクリーンアップしますか?」と表示されたら、「ファイルの削除のみ行う」を選択します。
- 6** 「PC を初期状態に戻す準備ができました」と表示されたら、「初期状態に戻す」をクリックします。
本機が再起動し、再インストールが開始されます。再インストールには約 10 分かかります。再インストール中はキーボードやタッチパッドを操作しないでください。
- 7** 「ライセンス条項」と表示されたら、画面に表示された内容を確認し、「Windows を使うためのライセンス条項に同意します」にチェックを付けて、「同意する」をクリックします。

- 8** 「パーソナル設定」と表示されたら、色を選択、PC 名を入力し、[次へ]をクリックします。
※ PC 名は半角英数字を入力してください。
- 9** 「設定」と表示されたら、[簡単設定を使う]をクリックします。
- 10** 「PC へのサインイン」と表示されたら、以降は画面の指示に従って設定を行います。
※ユーザー名は半角英数字を入力してください。

再インストールが終了すると、スタート画面が表示されます。
必要に応じて、削除されたアプリをインストールしたり、設定を行ったりしてください。

Windows が起動できない場合

Windows が起動できない場合は、HDD 内の Windows 回復環境 (Windows RE) が自動的に起動します。Windows RE で再インストール (PC を初期状態に戻す) を行ってください。

 p.162 「Windows 回復環境 (Windows RE) を使う」



5

困ったときは

困ったときの確認事項や対処方法などについて説明します。

トラブルが発生したら.....	154
起動・画面表示できないときは.....	156
トラブル時に効果的な対処方法.....	159

トラブルが発生したら

困ったとき、トラブルが発生したときは、次のように対処方法を探してください。

起動・画面表示できる場合…PCお役立ちナビで調べる

コンピューターを起動、画面表示できる場合は、「PC お役立ちナビ」の「トラブル解決」で対処方法を探してください。

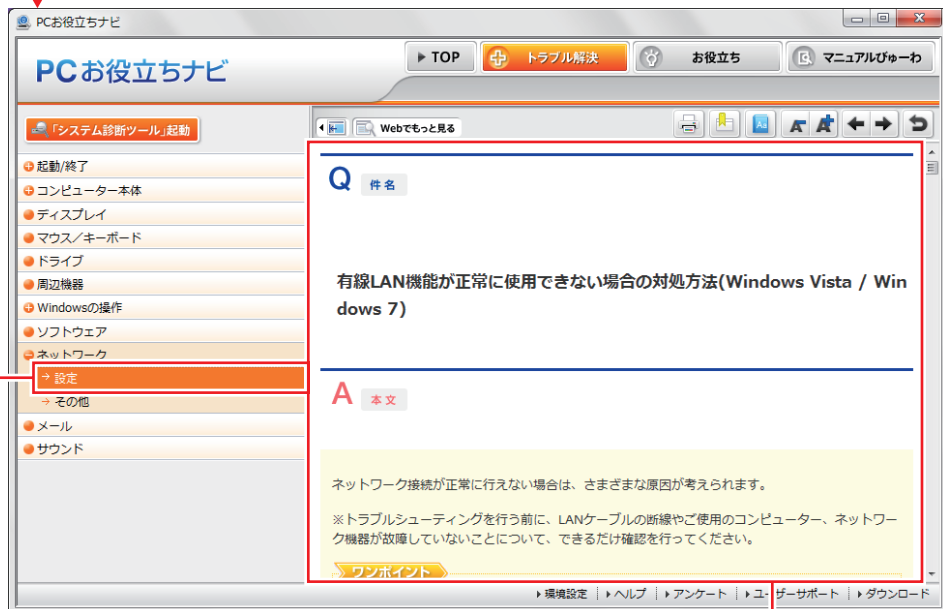
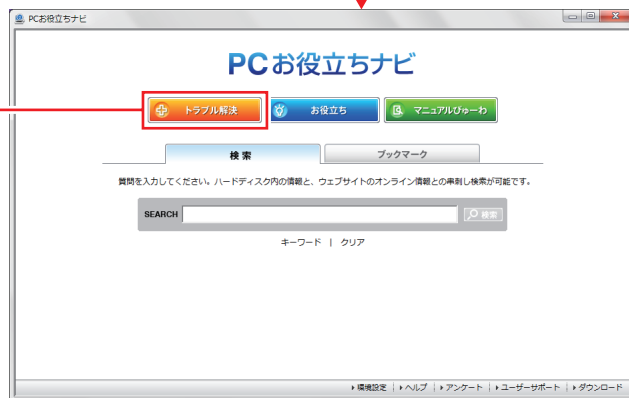

トラブルの種類を選択します

候補の中から見たい項目を選択すると、内容が表示されます

システム診断ツール

「PC お役立ちナビ」の「トラブル解決」には、システム診断ツールが搭載されています。

 p.163 「システム診断ツールを使う」

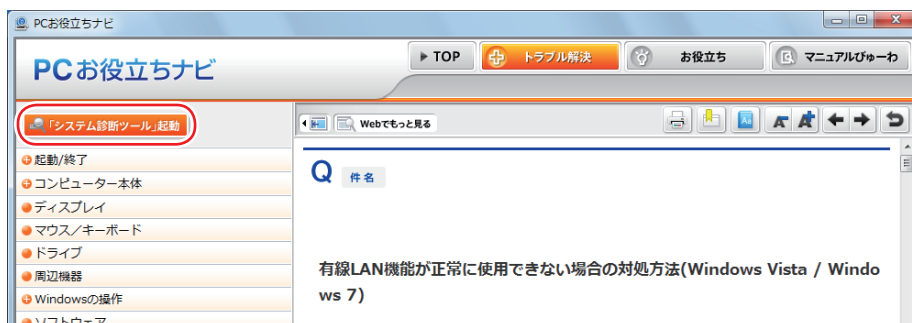

Windows のトラブルシューティングツール

Windows 8 にはトラブルシューティングツールを集めたコーナーが用意されています。

画面左下隅で右クリック－「コントロールパネル」－「システムとセキュリティ」－「コンピューターの一般的な問題のトラブルシューティング」

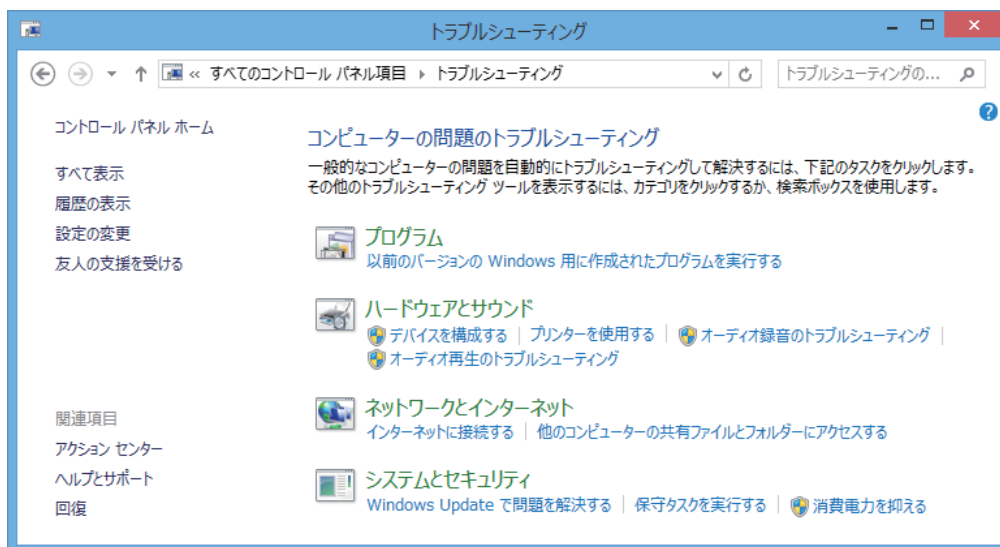

トラブルシューティングツールの一覧が表示されたら、トラブルに応じたツールをクリックして、トラブルシューティングを行ってみてください。

起動・画面表示できない場合

コンピューターを起動、画面表示できない場合は、 p.156「起動・画面表示できないときは」をご覧ください。

起動・画面表示できないときは

コンピューターを起動、画面表示できない場合は、診断を行い、各診断結果に応じた対処をしてください。

診断をする

次の診断を行ってください。対処方法が決まったら、 p.157「対処をする」へ進んでください。

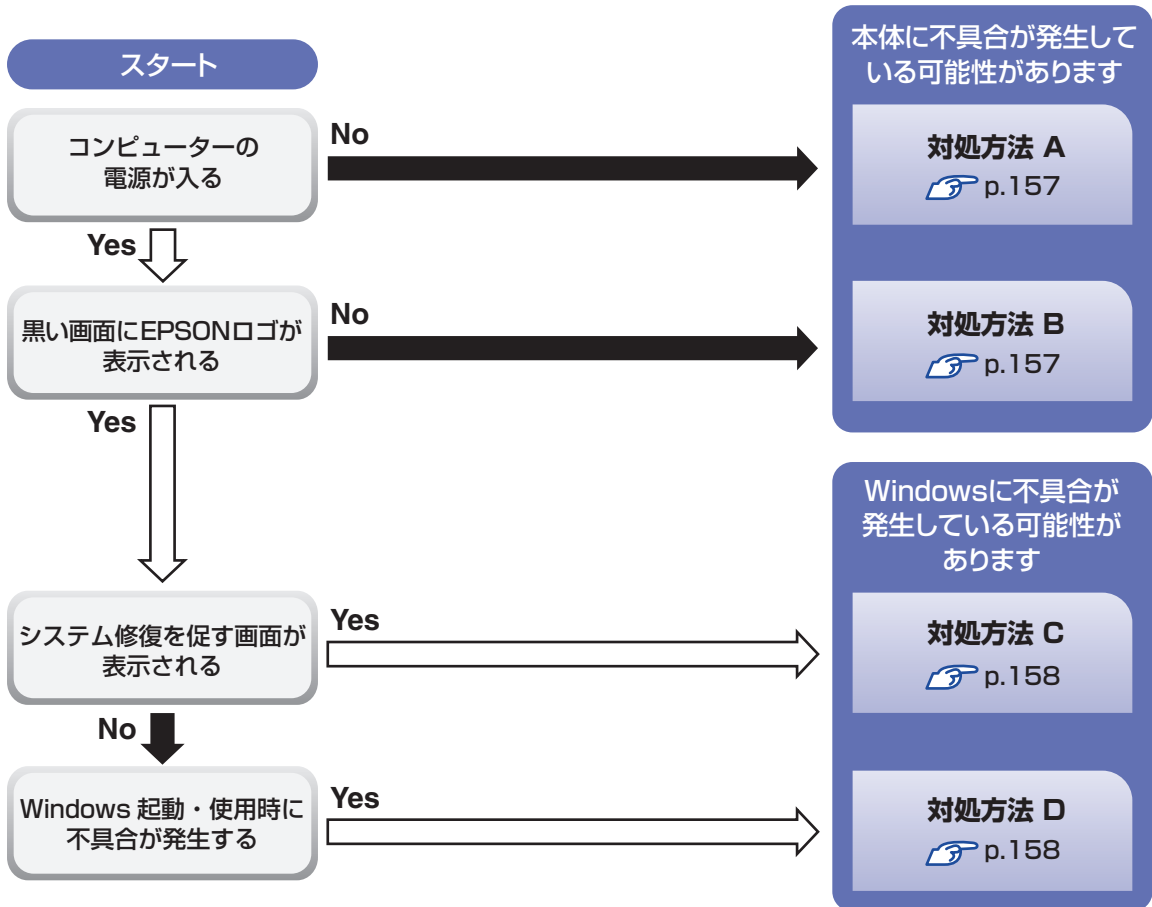

対処をする

コンピューターを起動、画面表示できないときの対処方法は、次のとおりです。
対処後も不具合が解消しない場合は、『別冊』『サポート・サービスのご案内』をご覧ください、サポート窓口までお問い合わせください。

対処方法 A

次の対処を順番に行ってみてください。

- 1 コンピューターの電源を入れなおす**
電源を入れなおす場合は、20 秒程度の間隔を空けてから電源を入れてください。20 秒以内に電源を入れなおすと、電源が異常と判断され、システムが正常に起動しなくなる場合があります。
- 2 電源コード/AC アダプター/バッテリーパックを接続しなおす**
コンピューターへの電源供給に問題がある可能性があります。コンピューターの電源を切ってから、電源コード、AC アダプター、バッテリーパックを外して 1 分程度放置し、再度電源を入れ、問題が解決されるかどうか確認してください。
バッテリーパックのみで使用している場合は、完全放電している可能性があります。AC アダプターを接続して使用してみてください。
- 3 周辺機器や増設した装置を取り外す**
本機をご購入後に、プリンターやスキャナーなどの周辺機器、メモリーなど、お客様ご自身で増設された装置がある場合は、周辺機器や装置を取り外した状態で電源を入れ、問題が解決されるかどうか確認してください。

対処方法 B

次の対処を順番に行ってみてください。

- 1 電源コード/AC アダプター/バッテリーパックを接続しなおす**
コンピューターへの電源供給に問題がある可能性があります。コンピューターの電源を切ってから、電源コード、AC アダプター、バッテリーパックを外して 1 分程度放置し、再度電源を入れ、問題が解決されるかどうか確認してください。
バッテリーパックのみで使用している場合は、完全放電している可能性があります。AC アダプターを接続して使用してみてください。
- 2 周辺機器や増設した装置を取り外す**
本機をご購入後に、プリンターやスキャナーなどの周辺機器、メモリーなど、お客様ご自身で増設された装置がある場合は、周辺機器や装置を取り外した状態で電源を入れ、問題が解決されるかどうか確認してください。

対処方法 C

次の対処を順番に行ってみてください。

1 表示された画面の指示に従ってシステムを修復する

2 再インストールする

HDD 内に記録されている、起動部分のプログラムが破損している可能性があります。再インストールを行って、問題が解決されるかどうか確認してください。

 p.147 「再インストール」

対処方法 D

次の対処を順番に行ってみてください。

1 コンピューターの電源を入れなおす

電源を入れなおす場合は、20 秒程度の間隔を空けてから電源を入れてください。20 秒以内に電源を入れなおすと、電源が異常と判断され、システムが正常に起動しなくなる場合があります。

2 周辺機器や増設した装置を取り外す

本機をご購入後に、プリンターやスキャナーなどの周辺機器、メモリーなど、お客様ご自身で増設された装置がある場合は、周辺機器や装置を取り外した状態で電源を入れ、問題が解決されるかどうか確認してください。

3 常駐アプリを停止したり、システムの復元を行う

常駐アプリ（システム稼動中、常に稼動しているアプリ）を一時的に停止させることで問題が解決するかを確認してください。

 p.160 「常駐アプリの停止」

常駐アプリが原因ではなかった場合は、「システムの復元」を行ってみてください。以前のコンピューターの状態に戻すことで、問題が解決できる可能性があります。

 p.161 「システムの復元」

4 UEFI の設定を初期値に戻す

UEFI の不整合が原因で問題が発生している可能性があります。UEFI の設定を初期値に戻し、問題が解決されるか確認してください。初期値に戻す前に UEFI の設定をメモしておいてください。

 p.136 「Load Setup Defaults (UEFI の初期値に戻す)」

5 Windows RE を使う

「Windows 回復環境 (Windows RE)」の回復ツールを使用して、Windows を修復してみてください。

 p.162 「Windows 回復環境 (Windows RE) を使う」









6 再インストールする

HDD 内に記録されている、起動部分のプログラムが破損している可能性があります。再インストールを行って、問題が解決されるかどうか確認してください。

 p.147 「再インストール」

トラブル時に効果的な対処方法

トラブル時に効果的な対処方法を紹介します。

機能	こんなときに
再起動  p.159 本機を再起動します。	・ 使用しているアプリで指示があった場合 ・ アプリや Windows の動作が不安定になったとき
アプリの強制終了  p.160 アプリを強制終了します。	・ アプリや Windows が、キーボードやタッチパッドからの入力を受け付けず、何も反応しなくなったとき
常駐アプリの停止  p.160 不具合のある常駐アプリを停止します。	・ Windows が正常に起動できないとき、動作が不安定になったとき
システムの復元  p.161 Windows を以前に作成した復元ポイントの状態に戻します。	・ Windows が正常に起動できないとき、動作が不安定になったとき
UEFI の初期化  p.136 UEFI の設定を初期値に戻します。	・ UEFI の設定を誤って本機が起動しなくなったとき、動作が不安定になったとき
リチウム電池の交換  p.161 リチウム電池を交換します。	・ 日時や時間がおかしくなる ・ UEFI で設定した値が変わってしまう
再インストール  p.147 再インストールを行って、不具合を改善します。	・ Windows が正常に起動できないとき、動作が不安定になったとき（上記項目の対処をしても起動できないとき）
Windows 回復環境 (Windows RE)  p.162 Windows を修復します。	・ システム回復を促す画面が表示されたとき ・ Windows が正常に起動できないとき、動作が不安定になったとき
システム診断ツール  p.163 ハードウェアに不具合があるかどうかを診断します。	・ 不具合の原因がハードウェアにあるかどうかを調べたいとき

再起動

電源が入っている状態で、本機を起動しなおすことを「再起動」と言います。次のような場合には、本機を再起動する必要があります。

- Windows の動作が不安定になった場合
- Windows Update を行った場合
- ドライバーやアプリをインストールした場合
- アプリで再起動の指示が表示された場合

本機の再起動方法は、次のとおりです。

1 チャームを表示 - 「設定チャーム」 - 「電源」 - 「再起動」をクリックします。

再起動しても状態が改善されない場合は、本機の電源を切り、しばらくしてから電源を入れてください。

アプリの強制終了

アプリや Windows がキーボードやタッチパッドからの入力を受け付けず、何も反応しなくなった状態を「ハングアップ」と言います。

ハングアップした場合は、アプリの強制終了を行います。

アプリの強制終了方法は、次のとおりです。

- 1** **Ctrl** + **Alt** + **Delete** を押します。
- 2** 表示された項目から「タスクマネージャー」をクリックします。
- 3** 「タスクマネージャー」画面が表示されたら、ハングアップしているアプリを選択して「タスクの終了」をクリックします。
アプリが終了します。

強制的に電源を切る

Ctrl + **Alt** + **Delete** を押しても反応がない場合は、強制的に本機の電源を切ります。
強制的に本機の電源を切る方法は、次のとおりです。

- 1** 本機の電源スイッチ（）を 5 秒以上押し続けます。
本機の電源が切れます。

常駐アプリの停止

常駐アプリ（システム稼動中、常に稼動しているアプリ）が原因で本機に不具合が発生していることもあります。一時的に常駐アプリを停止してみてください。

常駐アプリを停止する手順は次のとおりです。

- 1** **Ctrl** + **Alt** + **Delete** を押します。
- 2** 表示された項目から「タスクマネージャー」をクリックします。
- 3** 「タスクマネージャー」画面が表示されたら、詳細表示にして「スタートアップ」タブをクリックし、一覧から問題の原因となっている可能性のある項目（常駐アプリ）を選択し、「無効にする」をクリックします。
常駐アプリが原因ではなかった場合、外したチェックは元に戻してください。

システムの復元

本機の動作が不安定になった場合、「システムの復元」を行って Windows を以前の状態（復元ポイントを作成した時点の状態）に戻すことで、問題が解決できることがあります。復元ポイントは通常、アプリのインストールなどを行った際に自動的に作成されます。システムを復元ポイントの状態に戻す方法は次のとおりです。

- 1** 画面左下隅で右クリック「システム」－画面左「システムの保護」－[システムの復元] をクリックします。
- 2** 「システム ファイルと設定の復元」と表示されたら、[次へ] をクリックします。
- 3** 復元ポイントの一覧が表示されたら、復元ポイントを選択し、[次へ] をクリックします。
- 4** 「復元ポイントの確認」と表示されたら、内容を確認し、[完了] をクリックします。
- 5** 「いったんシステムの復元を開始したら…」と表示されたら、[はい] をクリックします。
コンピューターが再起動します。
- 6** デスクトップを表示し、「システムの復元は正常に完了しました。…」と表示されたら、[閉じる] をクリックします
これでシステムの復元は完了です。

リチウム電池の交換

「UEFI Setup ユーティリティ」で設定した情報は、マザーボード上のリチウム電池により保持されています。

リチウム電池は消耗品です。コンピューターの使用状況により異なりますが、AC アダプターやバッテリーからの電力供給がまったく無い場合、本機のリチウム電池の寿命は約 5 年です。日付や時間がおかしくなったり、UEFI で設定した値が変わってしまうことが頻発するような場合には、リチウム電池の寿命が考えられます。[別冊](#)『サポート・サービスのご案内』をご覧ください。カスタマーサービスセンターまでご連絡ください。

Windows回復環境(Windows RE)を使う

本機のHDD内には、「Windows 回復環境 (Windows RE)」が設定されています。Windows RE を使用して、修復を行ってみてください。

Windows RE は、本機にトラブルが起きると、自動的に起動します。

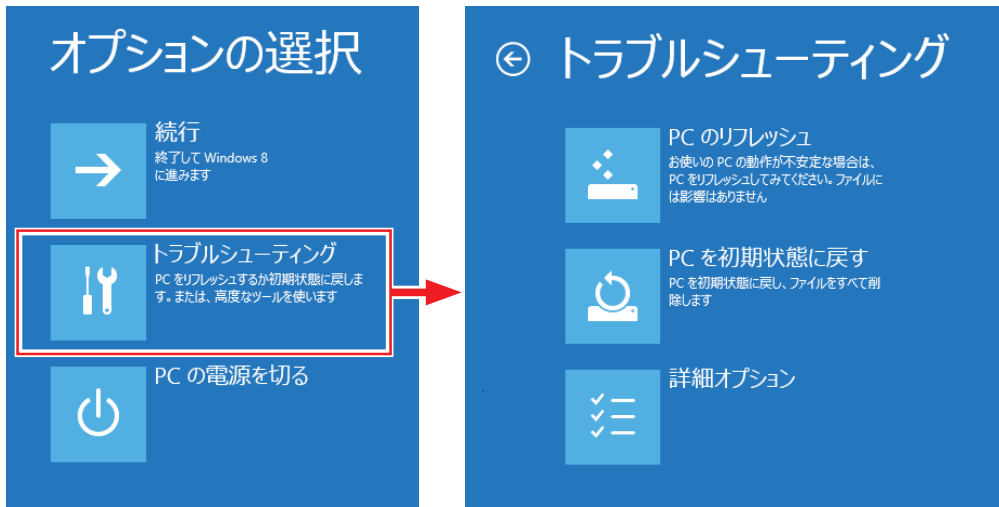

Windows RE の項目

Windows RE には、次の項目があります。

- PCのリフレッシュ

 p.149 「PC をリフレッシュする」

- PCを初期状態に戻す

本機を出荷時の状態に戻します。本機をリサイクルするときや、最初の状態から完全にやりなおすときに行います。

 p.150 「すべてを削除して Windows を再インストールする」

- 詳細オプション

- システムの復元

 p.161 「システムの復元」

- イメージでシステムを回復

事前にシステムのイメージを保存しておいた場合は、Windows やアプリを、イメージ保存時の状態まで一度にリカバリーすることができます。※個人用ファイルは削除されます。

- 自動修復

Windows を起動できない問題を自動的に修正します。Windows が起動できないときは、まず自動修復を行ってみてください。

- コマンドプロンプト

コマンドプロンプトウィンドウを開きます。

システム診断ツールを使う

システム診断ツールを使うと、ハードウェアに不具合が発生しているかどうかを診断することができます。

システム診断を実行する

PC お役立ちナビからシステム診断を行います。
実行方法は、次のとおりです。

- 1** [PC お役立ちナビ] - [トラブル解決] - [システム診断ツール起動] をクリックします。
- 2** 「ユーザーアカウント制御」画面が表示された場合は、[はい] をクリックします。
- 3** システム診断ツールが起動したら、診断したい項目をクリックします。
該当項目の診断が開始されます。
- 4** 診断が終了したら、診断結果を確認します。
「Passed」と表示された場合、ハードウェアは正常に動作しています。
「Failed」と表示された場合は、該当項目に不具合がある可能性があります。
 『別冊』『サポート・サービスのご案内』をご覧ください。



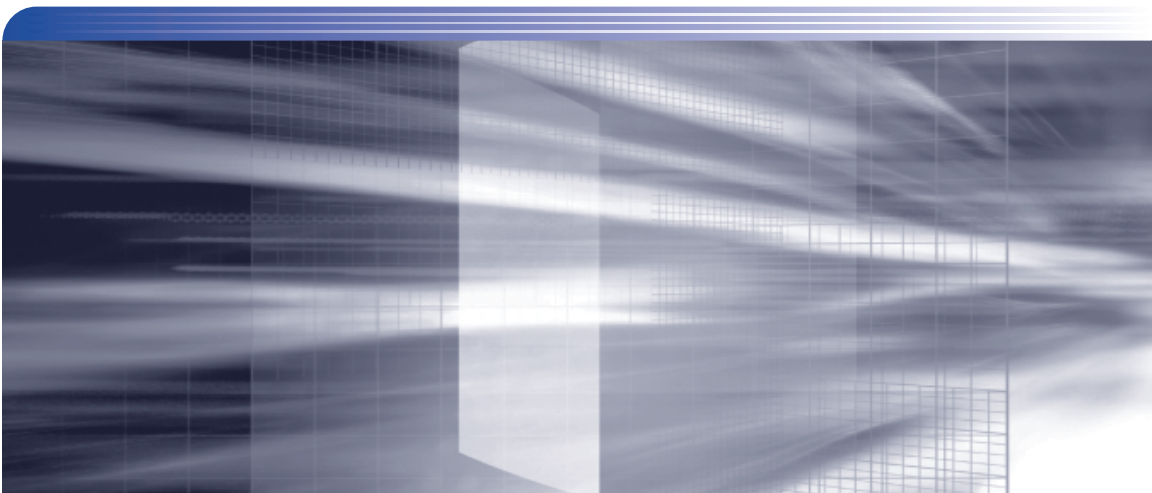

付録

本機をご使用になる際に役に立つ情報や、本機の仕様などについて説明します。

お手入れ	166
HDD 領域の変更	167
コンピューターを廃棄するときは	170
機能仕様一覧	171

お手入れ

本機は精密な機械です。取り扱いに注意して、定期的にお手入れを行ってください。



お手入れは、本機の電源を切った状態で行ってください。

本機のお手入れ

本機のお手入れ方法について説明します。

外装

コンピューター本体の外装の汚れは、中性洗剤を染み込ませた柔らかい布で、軽く拭き取ってください。



- 本機をたたいたり、硬いものでこすったりしないでください。変形やキズ、破損の原因となります。
- ベンジン、シンナーなどの溶剤を使わないでください。変色や変形の可能性があります。

LCD 画面

LCD 画面は乾いた布やティッシュペーパーなどで拭いてください。水や洗剤などは使わないでください。

HDD 領域の変更

ここでは、HDD 領域の変更方法について説明します。

HDD領域を分割して使用する(概要)

HDD 領域は、いくつかに分けて使用することができます。

分割したひとつひとつの領域を「パーティション」と言います。また、Windows で使えるように作成した領域を「ドライブ」と言います。

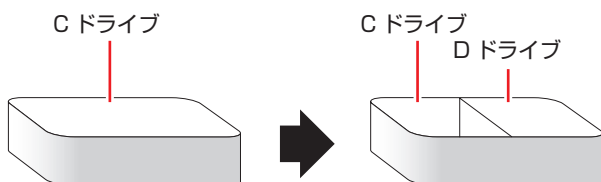

HDD領域の変更(拡張/縮小/削除/作成)

HDD 領域の変更は、Windows の「ディスクの管理」で行います。

C ドライブ (Windows がインストールされているドライブ) の領域変更も、「ディスクの管理」で行うことができます。

！ 制限

- 作業の前に、重要なデータは外付け HDD などにバックアップしてください。
- 拡張は、ドライブのすぐ後ろ (右隣) に「未割り当て」領域がある場合のみ可能です。
- 縮小できるサイズには限界があります。
- C ドライブ (Windows がインストールされているドライブ) は削除できません。
- ドライブを削除すると、ドライブ内のすべてのデータは削除されます。
- 作成は、「未割り当て」領域がある場合のみ可能です。

HDD 領域の変更（拡張 / 縮小 / 削除 / 作成）方法は、次のとおりです。

1 画面左下隅で右クリックして「ディスク管理」をクリックします。

新しいHDDを装着した場合は、「ディスクの初期化」画面が表示されます。[OK] をクリックして、ディスクの初期化を行ってください。

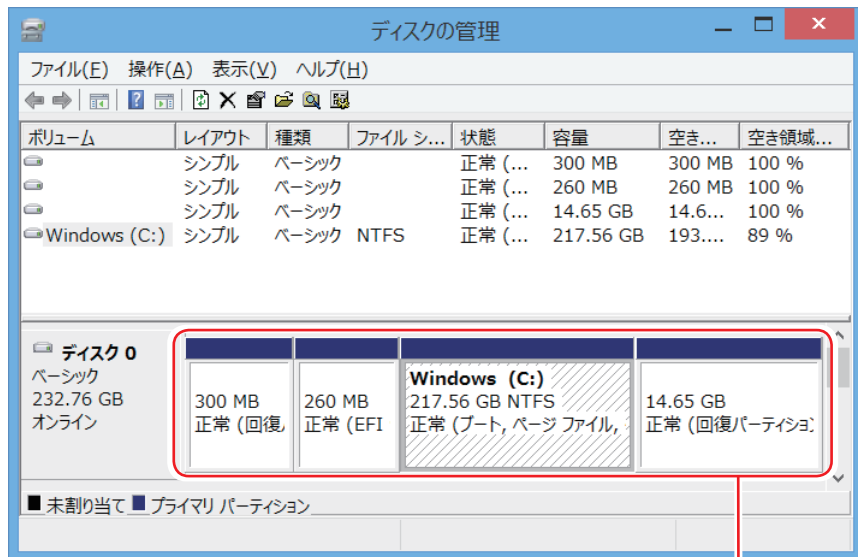

<イメージ>

HDD 領域の状態

2 HDD 領域の変更（拡張 / 縮小 / 削除 / 作成）を行います。

ドライブを拡張する場合

- 1 拡張するドライブを右クリックして、表示されたメニューから「ボリュームの拡張」をクリックします。
- 2 「ボリュームの拡張ウィザードの開始」と表示されたら、[次へ] をクリックします。
- 3 「ディスクの選択」と表示されたら、「ディスク領域 (MB) を選択」で拡張する容量を入力し、[次へ] をクリックします。
- 4 「ボリュームの拡張ウィザードの完了」と表示されたら、[完了] をクリックします。
ドライブが拡張され、ドライブの容量が増えます。

ドライブを縮小する場合

- 1 縮小するドライブを右クリックして、表示されたメニューから「ボリュームの縮小」をクリックします。
- 2 「(ドライブ文字) の縮小」画面が表示されたら、「縮小する領域のサイズ」を入力し、[縮小] をクリックします。

ドライブが縮小され、「未割り当て」領域が増えます。

※ C ドライブの目安：120GB (120000MB) 以上

ドライブを削除する場合

- 1 削除するドライブを右クリックして、表示されたメニューから「ボリュームの削除」をクリックします。
- 2 「・・・続行しますか？」と表示されたら [はい] をクリックします。
ドライブが削除され、「未割り当て」領域が増えます。

ドライブを作成する場合

- 1 「未割り当て」を右クリックして、表示されたメニューから「新しいシンプルボリューム」をクリックします。
- 2 「新しいシンプルボリュームウィザードの開始」と表示されたら、[次へ] をクリックします。
- 3 「ボリュームサイズの指定」と表示されたら、サイズを指定して、[次へ] をクリックします。
- 4 「ドライブ文字またはパスの割り当て」と表示されたら、ドライブ文字を選択して [次へ] をクリックします。
- 5 「パーティションのフォーマット」と表示されたら、[次へ] をクリックします。
- 6 「新しいシンプルボリュームウィザードの完了」と表示されたら、[完了] をクリックします。
フォーマットが開始します。フォーマットが完了したら、ドライブが使用できるようになります。

コンピューターを廃棄するときは

本機を廃棄する際の注意事項や、HDD のデータ消去方法について説明します。
パソコン回収サービスについては、下記ホームページをご覧ください。

<http://shop.epson.jp/pcrecycle/>

コンピューターの廃棄・譲渡時のHDD上のデータ消去に関するご注意

コンピューターは、オフィスや家庭などで、いろいろな用途に使われるようになってきています。これらのコンピューターの中のHDDという記憶装置に、お客様の重要なデータが記録されています。

したがって、そのコンピューターを譲渡あるいは廃棄するときには、これらの重要なデータを消去するということが必要です。

ところが、このHDD内に書き込まれたデータを消去するというのは、それほど簡単ではありません。

「データを消去する」という場合、一般に

- ① データを「ごみ箱」に捨てる
- ② 「削除」操作を行う
- ③ 「ごみ箱を空にする」コマンドを使って消す
- ④ アプリで初期化（フォーマット）する
- ⑤ 再インストールを行い、工場出荷状態に戻す

などの作業を行うと思います。

まず、「ごみ箱」にデータを捨てても、OSのもとでファイルを復元する事ができてしまいます。更に②～⑤の操作をしても、HDD内に記録されたデータのファイル管理情報が変更されるだけで、実際にはデータが見えなくなっているだけの場合があります。

つまり、一見消去されたように見えますが、WindowsなどのOSのもとで、それらのデータを呼び出す処理ができなくなっただけで、本来のデータは残っているという状態にあるのです。

したがって、特殊なデータ回復のためのアプリを利用すれば、これらのデータを読みとることが可能な場合があります。このため、悪意のある人により、このコンピューターのHDD内の重要なデータが読みとられ、予期しない用途に利用される恐れがあります。

コンピューターユーザーが、廃棄・譲渡等を行う際に、HDD上の重要なデータが流出するというトラブルを回避するためには、HDDに記録された全データを、ユーザーの責任において消去することが非常に重要です。消去するためには、専用アプリあるいはサービス（有償）を利用するか、HDD上のデータを物理的・磁氣的に破壊して、読めなくすることを推奨します。

なお、HDD上のソフトウェア（OS、アプリなど）を削除することなくコンピューターを譲渡すると、ソフトウェアライセンス使用許諾契約に抵触する場合がありますため、十分な確認を行う必要があります。

機能仕様一覧

型番		NY2300S
CPU	プロセッサ	インテル Core i5 プロセッサ、Celeron プロセッサ（種類は購入時の選択による）
	ソケット	Socket-G2
チップセット		モバイル インテル HM76 Express
UEFI		AMI
メインメモリー	規格	PC3-12800 (DDR3-1600 SDRAM) ※ Celeron 搭載時は PC3-10600 (1333MHz) で動作します。
	搭載可能容量 (最大)	8GB
	スロット	SODIMM スロット (204 ピン) × 2 (同容量 2 枚 1 組で使用の場合、デュアルチャネルで動作)
ビデオ機能	コントローラー	CPU による
	メモリー	メインメモリーと共用:最大 745MB (2GB 搭載時)、1664MB (4GB 搭載時)
	液晶タイプ、液晶表示解像度 (最大)	14 型 WXGA カラー液晶 1366 × 768 True Color 32 ビット (約 1,677 万色) *1
	外部ディスプレイ表示解像度 (最大) *2	1600 × 1200、1920 × 1200 (ワイドディスプレイ接続時のみ) True Color 32 ビット (約 1,677 万色) *1
HDD		シリアル ATA 300MB/s 対応 2.5 型 HDD
光ディスクドライブ		シリアル ATA 対応 スリムスーパーマルチドライブ
サウンド機能		インテル ハイ・デフィニション・オーディオ対応 REALTEK 製 ALC269 コントローラー、ステレオスピーカー (出力 2.0W × 2)、モノラルマイク
ネットワーク機能		1000Base-T/100Base-TX/10Base-T 対応 REALTEK 製 RTL8111E コントローラー
キーボード		日本語対応 91 キー、インスタントキー 6 個
ポインティングデバイス		タッチパッド
インタフェース	USB	4 : USB3.0 × 2 (左側面)、USB2.0 × 2 (右側面)
	LAN	1 : RJ-45
	サウンド	マイク入力 × 1、ヘッドホン出力 × 1
	ディスプレイ	VGA ミニ D-SUB 15 ピン × 1、HDMI 19 ピン × 1 (オプションの HDMI-DVI 変換アダプター使用で、HDMI をデジタル DVI-D 24 ピンに変換)
メモリーカードスロット *3		1 : SD メモリーカード (SDHC/SDXC 対応)
電源	AC アダプター *4 (ADP-65JH)	入力: AC100V ~ 240V ± 10% (50/60Hz)、1.5A 出力: DC19V、3.42A、65W 質量: 約 320g (電源コード含む)
	標準バッテリー (BT3212-B)	容量: 4400mAh リチウムイオン 11.1V 駆動時間 *5: 約 7.6 時間 (Core i5 搭載時)、約 6.2 時間 (Celeron 搭載時)
本体寸法 (幅 × 奥行き × 高さ)		350 x 235 x 32 ~ 38 mm
本体質量		約 2.0kg (バッテリー含む)
消費電力 (AC 側)		最大定格出力時 (理論値): 76.5W
動作環境		動作温度: 10 ~ 35℃、動作湿度: 20 ~ 80% (ただし、結露しないこと)

*1 ビデオコントローラーのデザイン機能により実現。

*2 本機搭載のビデオコントローラー出力解像度 (実際の表示は接続するディスプレイの仕様による)。

*3 SD メモリーカードの著作権保護機能には非対応。

*4 標準添付の電源コードは、AC100V 用 (日本仕様)。本製品は国内専用のため、海外での使用は保証対象外。

*5 動作時間は JEITA 測定方法 Ver1.0 に基づく測定値 (システム構成や使用環境により異なる)。

本書に記載している仕様は製品発売時の情報です。最新情報は次の場所をご覧ください。



【PC お役立ちナビ】 - 画面下 【ユーザーサポート】 - FAQ 番号: 23652

無線機能

本機の無線機能について記載します。

Bluetooth

本機の Bluetooth*¹ の仕様は次のとおりです。

準拠規格	Bluetooth 標準規格 Ver2.1+EDR
通信距離 (規格値)	10 m* ²
転送速度 (規格値)	3 Mbps

*¹ 本製品には、電波法の規定により、工事設計認証を取得した無線設備を内蔵しています。

認証製品名 : AR5B225 (AW-NB100H)

認証番号 : 003WWA110316

*² 実際の通信距離は、電波環境、障害物、設置環境などの周囲条件や、アプリケーション、Windows などの使用条件によって短くなります。推奨される通信距離は 3 m以内です。

無線 LAN

本機の無線 LAN*¹ の仕様は次のとおりです。

準拠規格	IEEE802.11b/g/n 無線 LAN 標準プロトコル、ARIB STD-T66
データ転送速度 (規格値) * ²	IEEE802.11b : 11Mbps、IEEE802.11g : 54Mbps、 IEEE802.11n : 150Mbps
変調方式	DS-SS 方式、OFDM 方式
伝送距離 (理論値) * ³	IEEE802.11b (11Mbps) : 40m、IEEE802.11g (54Mbps) : 25m
セキュリティ * ⁴	IEEE802.11b/g : 128/64bit WEP、WPA、WPA2、IEEE802.1x 認証に対応 IEEE802.11n : WPA、WPA2 (AES のみ)、IEEE802.1x 認証に対応
使用無線チャンネル	IEEE802.11b/g/n : 1 ~ 13ch

*¹ 本機には、電波法の規定により、工事設計認証を取得した無線設備を内蔵しています。

認証製品名 : AR5B225 (AW-NB100H)

認証番号 : 003WWA110314, 003GZA110315

*² 無線 LAN 規格の理論上の最大値であり、実際のデータ転送速度を示すものではありません。

*³ 屋内におけるアクセスポイントとの通信距離です。実際の通信距離は、電波環境、障害物、設置環境などの周囲条件や、アプリケーション、Windows などの使用条件によって短くなります。

*⁴ IEEE802.1xについて、Windows Server 2003とのIEEE802.1x Radius Server(EAP-TLS対応認証サーバー) + WPA (TKIP) の組み合わせによる認証において動作を確認しています。すべての環境下での動作を保証するものではありません。

電波に関するご注意

本機には認証を取得した無線設備が内蔵されており、2.4GHzの周波数帯を使用します。

- 本機の無線設備は、電波法に基づく小電力データ通信システムの無線局として技術基準適合証明を受けているため、本機を分解/改造しないでください。また、本機の無線設備は日本国内でのみ使用できます。
- 2.4GHzの周波数帯では、電子レンジ等の産業・科学・医療機器のほか、工場の製造ライン等で使用される免許を要する移動体無線局、免許を要しない特定小電力無線局、アマチュア無線局等（以下「他の無線局」と称す）が運用されています。

(1) 本機の無線設備をご使用になる前に、近くで「他の無線局」が使用されていないことを確認してください。

- (2) 万一、本機の無線設備と「他の無線局」との間に電波干渉が発生した場合には、速やかに本機の使用場所または使用無線チャンネルを変えるか、運用（電波の発射）を停止してください。
- (3) 電波干渉の事例が発生した場合など何かお困りのことが起きたときには、『サポート・サービスのご案内』をご覧ください、テクニカルセンターまでお問い合わせください。

本機の無線設備は 2.4GHz 帯を使用します。

- Bluetooth

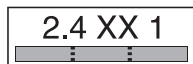

変調方式として GFSK 方式を採用しており、与干渉距離は 10m です。
使用無線チャンネルは変更できません。

- 無線 LAN



変調方式として DS-SS および OFDM 方式を採用しており、与干渉距離は 40m です。

エプソンダイレクト ユーザーサポートページ

www.epsondirect.co.jp/support/