

Endeavor NY40S

# スタートアップガイド

Windows 8.1

- 1 梱包品を確認する  p.2
- 2 各部の名称  p.5
- 3 コンピューターを設置する  p.8
- 4 Windowsをセットアップする  p.11
- 5 Windows 8.1 の基本操作  p.16
- 6 セットアップ後の作業  p.26
- 7 PCお役立ちナビを使う  p.30
- 8 ユーザーサポートページ  p.32
- 9 安全にお使いいただくために  p.33
- 10 機能仕様一覧  p.39

情報マップ 知りたい情報はどこにある?  裏表紙

# 1 梱包品を確認する

はじめに梱包品がそろっているか確認します。万一、梱包品の不足や不良、仕様違いがありましたら、商品お届け後 8 日以内に受付窓口までご連絡ください。詳しくは、[別冊](#)『サポート・サービスのご案内』をご覧ください。



## 保証書について

当社では、ご購入日や保証サービスなどのお客様情報をデータベースで登録・管理しています。このため、保証書は添付されていません。

# 1 ハードウェアを確認する

ハードウェアがそろっているか、確認してください。

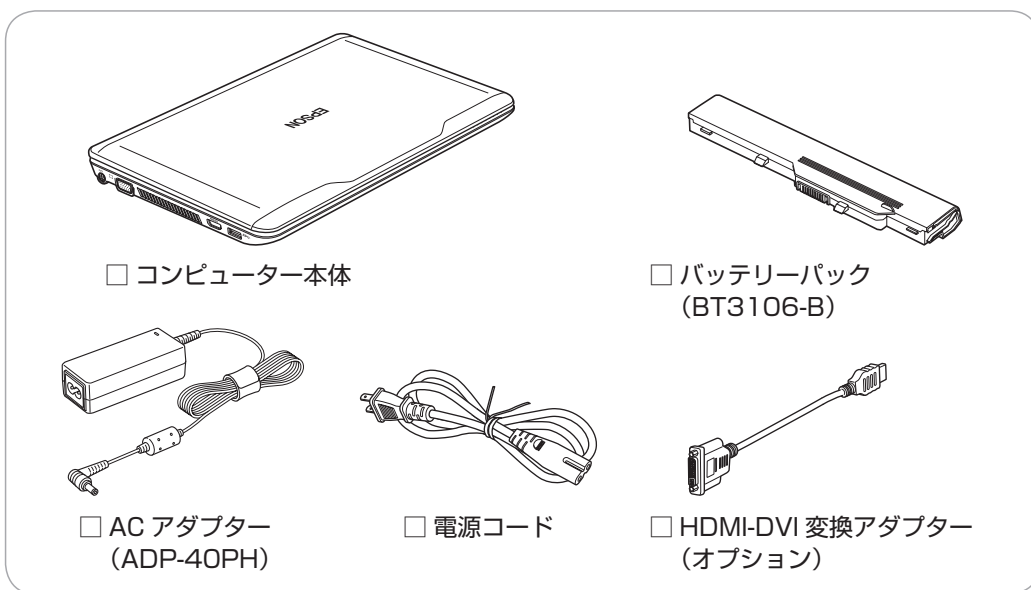

※ このほかにもオプション製品が添付されている場合があります。オプション製品は納品書でご確認ください。

# 2 ディスクを確認する

ディスク類がそろっているか、確認してください。

## リカバリーツール CD

ドライバーやアプリをインストールするためのプログラムが収録されています。

※ 本機に Windows のリカバリーディスクは添付されていません。Windows の再インストール方法については、「ユーザーズマニュアル (PDF)」をご覧ください。

※ このほかにもオプション製品のディスクが添付されている場合があります。

### 3

## マニュアルを確認する

マニュアル類がそろっているか、確認してください。

### 冊子マニュアル

- スタートアップガイド（本書）
- サポート・サービスのご案内

### 電子マニュアル（HDD 内に PDF データで収録されています p.31）

- ユーザーズマニュアル（PDF）

※ このほかにも冊子や電子でマニュアルが添付されている場合があります。

### 4

## 製造番号を確認する

本機の製造番号を確認してください。製造番号は、本機底面のシールに記載されています。製造番号はお問い合わせの際に必要です。  『別冊』『サポート・サービスのご案内』の表紙に書き写しておいてください。

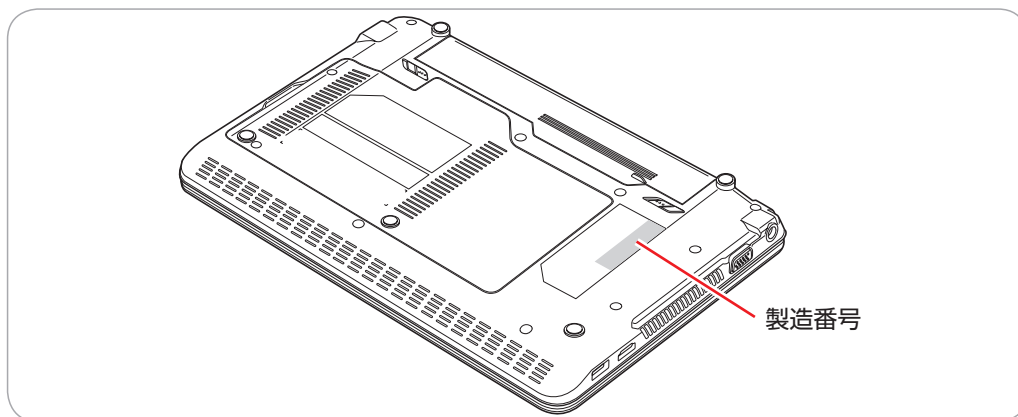

製造番号は、次の場所でも確認できます。



「PC お役立ちナビ」－ 画面下 [製品情報]

## Windows 8.1 のプロダクトキーについて

Windows 8.1 のプロダクトキーは本機に組み込まれており、インターネットに接続すると、自動的にライセンス認証が行われます。

※ ラベルでプロダクトキーは添付されていません。

## 5 PCリサイクルマークシールを貼る

本機の梱包箱に、「PC リサイクルマークシール在中」と書かれたシートが付いている場合は、シートの「PC リサイクルマークシール」を本機底面の通風孔を避けた場所に貼ってください。PC リサイクルマークシールは、コンピューターの廃棄時に必要です。PC リサイクルマークシール付きの当社製コンピューターは、当社が無償で回収・再資源化を行います。



< PC リサイクルマークシール >

# 2 各部の名称

本機の各部の名称を記載します。

## 正面・左側面

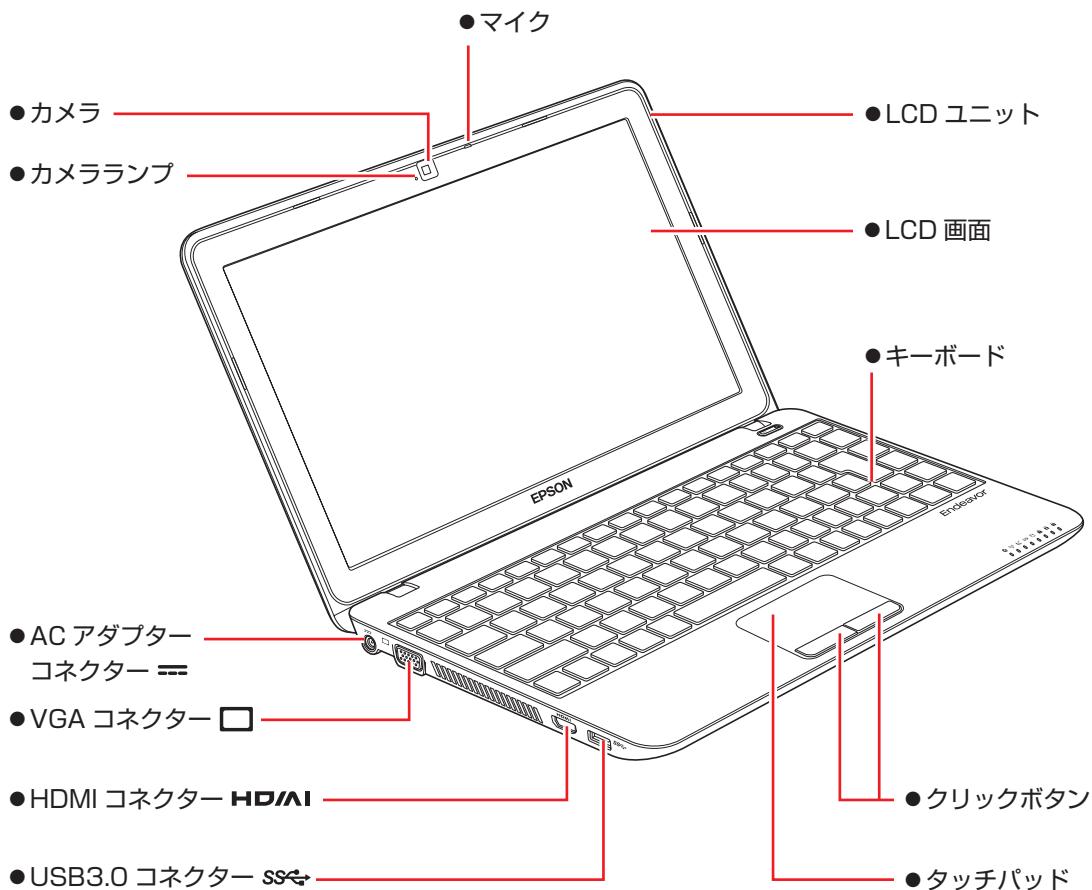

## 電源スイッチ / ステータス表示ランプ

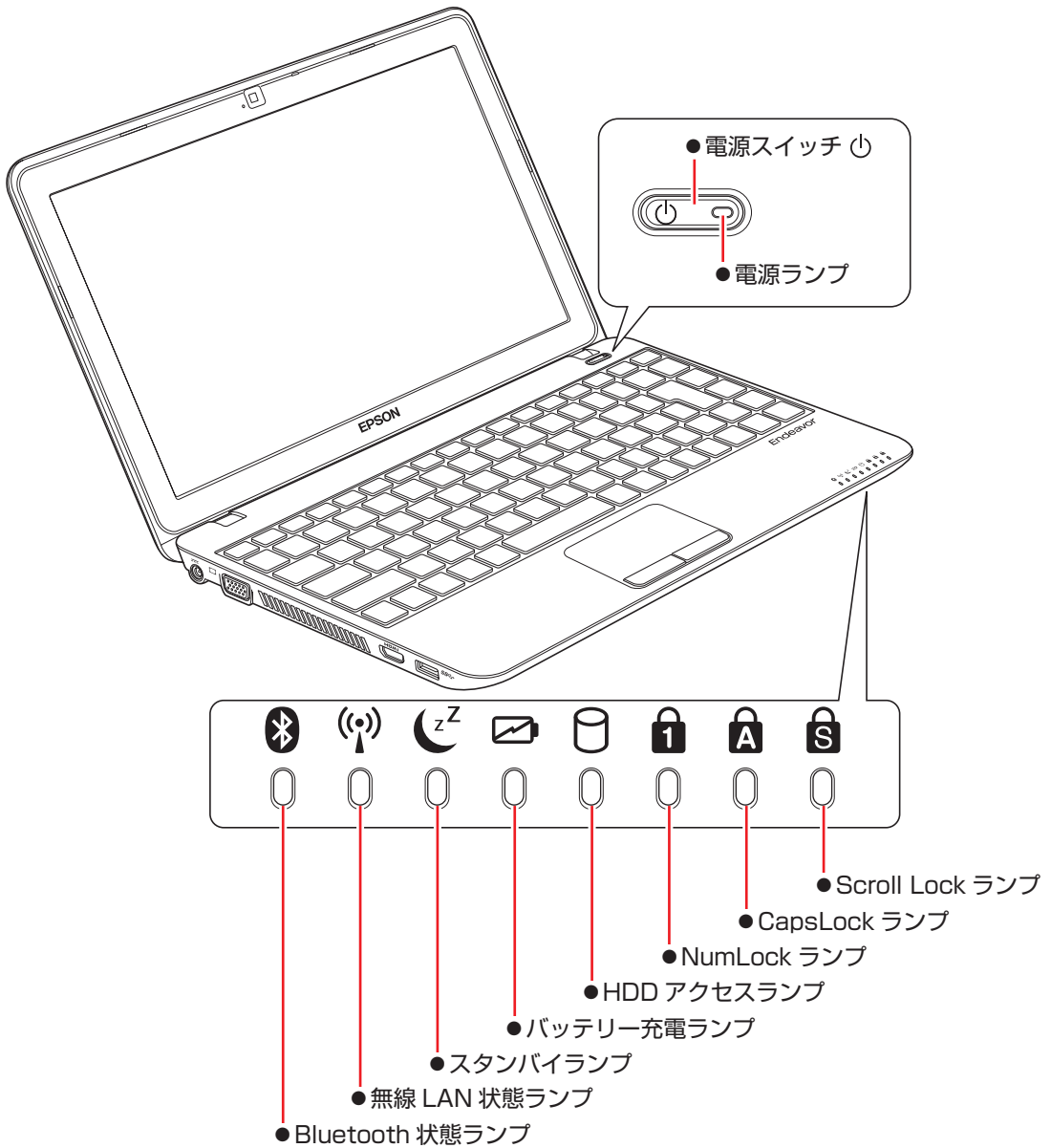

## 右側面

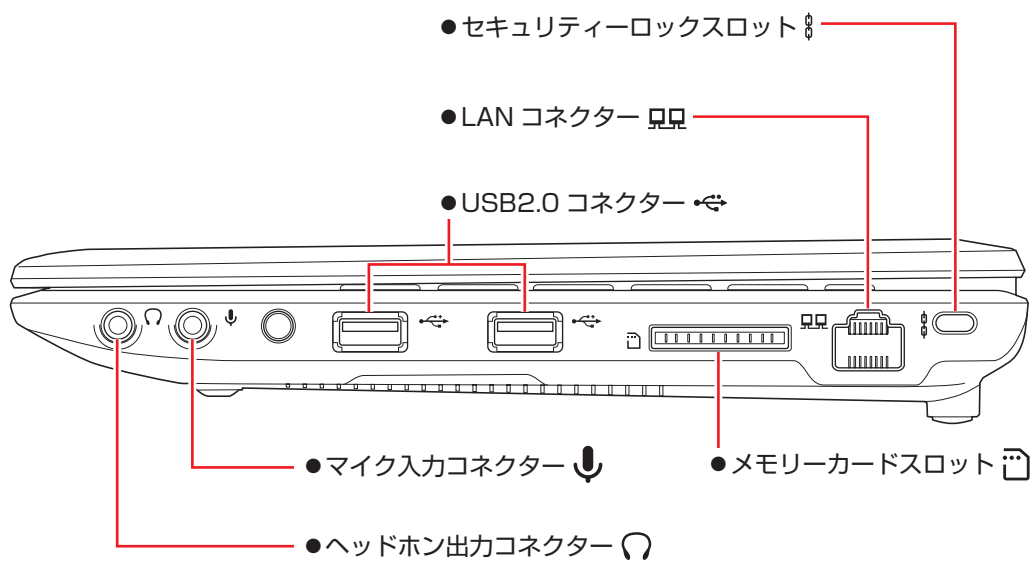

## 底面

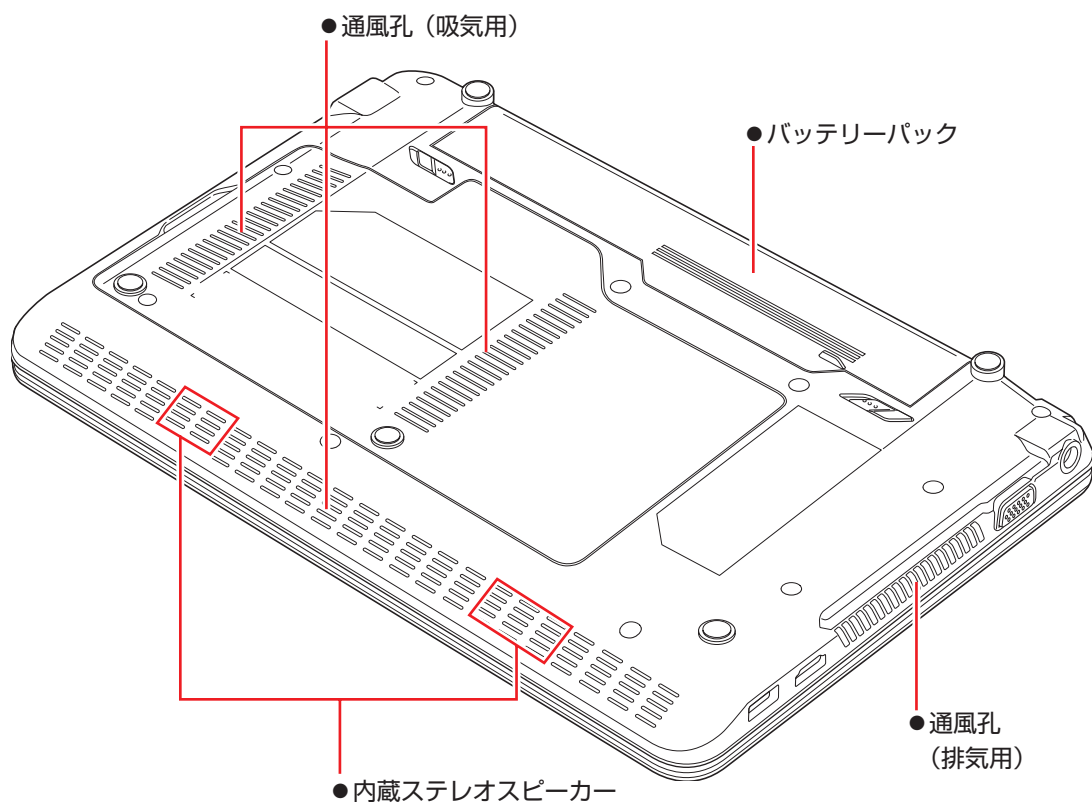

# 3 コンピューターを設置する

本機を設置し、使用できる状態にする手順を説明します。  
プリンターなどの周辺機器は、Windows のセットアップ後に接続してください。

## 設置における注意



- 不安定な場所（ぐらついた台の上や傾いた所など）に置かないでください。落ちたり、倒れたりして、けがををする危険があります。
- 起動状態で本機の通風孔をふさがないでください。通風孔をふさぐと、内部に熱がこもって本機が熱くなり、火傷や火災の原因となります。起動状態では、次の点を守ってください。
  - ・じゅうたんや布団の上に置かない。
  - ・毛布やテーブルクロスのような布をかけない。
  - ・キャリングケースやバッグなどに入れない。
- ひざの上で長時間使用しないでください。本機底面が熱を持つため、低温火傷の原因となります。

## 各種コードやバッテリーパック装着時の注意



- 本機には、必ず同梱された電源コード / AC アダプター / バッテリーパックを使用してください。また、本機の電源コード / AC アダプター / バッテリーパックは、他の製品に使用しないでください。感電・火傷・火災の原因となります。
- 電源コードのたこ足配線はしないでください。発熱し、火災の原因となります。家庭用電源コンセント（交流 100V）に接続してください。
- 電源プラグを取り扱う際は、次の点を守ってください。取り扱いを誤ると、火災の原因となります。
  - ・電源プラグは、ホコリなどの異物が付着したまま差し込まない。
  - ・電源プラグは刃の根元まで確実に差し込む。
  - ・電源プラグを長期間コンセントに差したままにしない。
  - ・コンセントから抜くときは、電源コードを引っ張らず、電源プラグを持つ。  
電源プラグは、定期的にコンセントから抜いて、刃の根元や刃と刃の間を清掃してください。



- ぬれた手で電源プラグを抜き差ししないでください。感電の原因となります。
- 各種コード（ケーブル）は、マニュアルで指示されている以外の配線をしないでください。配線を誤ると、火災の原因となります。

## 1 本機を設置する場所を確保します。

左側面と底面の通風孔をふさがないようにしてください。

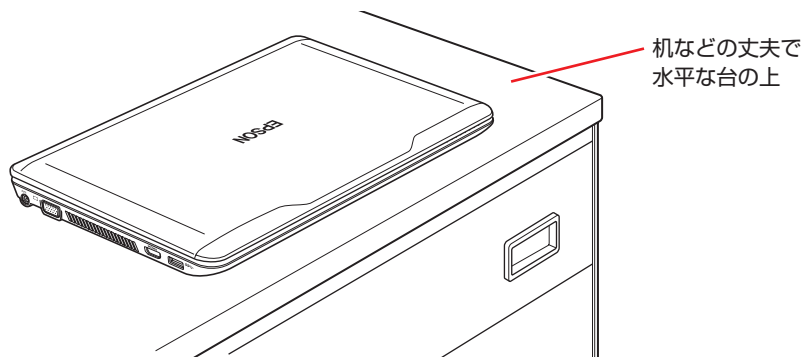



## 2 底面を上にして置き、本機に同梱のバッテリーパックを取り付けます。

- 1 バッテリーパックを本機に合わせ、左側のラッチを左に移動した状態のまま、「カチッ」と音がするまでしっかり押し込みます。

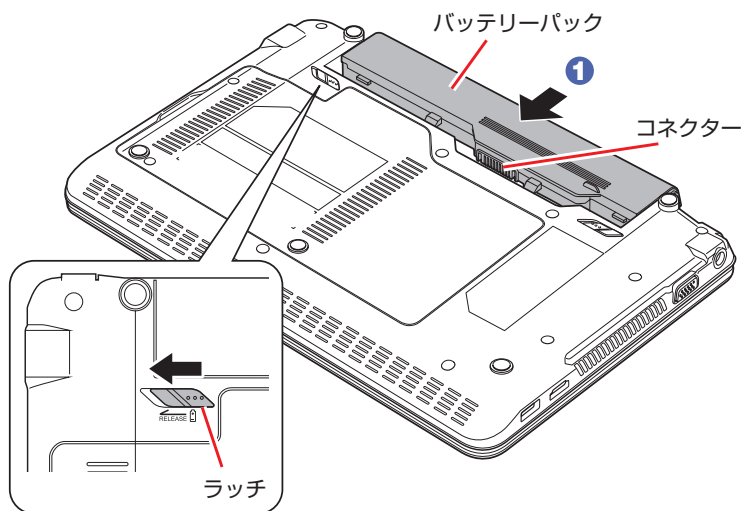

- 2 右側のラッチを、左に移動します。

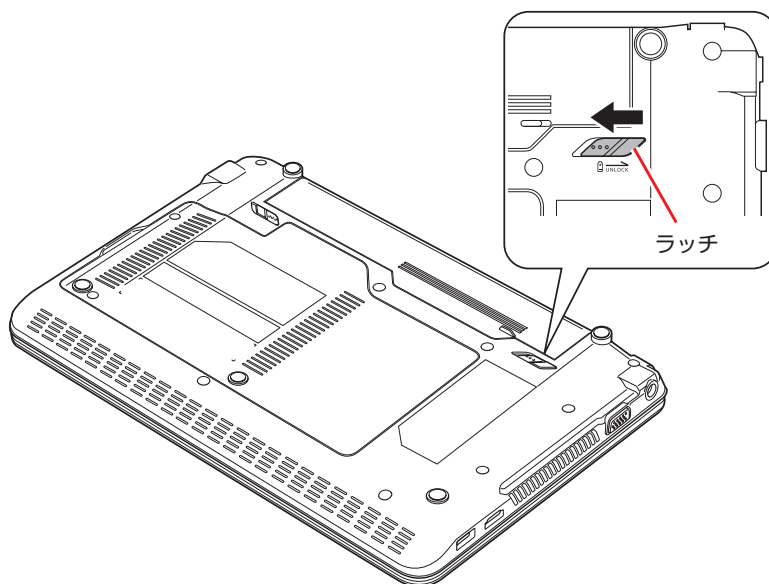

出荷時のバッテリーパックは満充電状態ではありません。バッテリーパックだけで使用する場合は、使用前に充電をおすすめします。バッテリーパックを取り付けて、[p.10](#) **4** のとおり AC アダプターを本機に接続すると充電されます。



[PC お役立ちナビ] - [マニュアルびゅうわ] - 「機種名」 - 「ユーザーズマニュアル」 - 「バッテリーの充電」



制限

バッテリーの充電は、必ず動作環境（10～35℃）で行ってください。動作環境（10～35℃）以外では、正常に充電されません。



- 3** 天面を上にして置きます。ネットワーク（有線 LAN）を使用する場合は、市販の LAN ケーブルを本機右側面の LAN コネクター（㊦）に接続します。  
LAN ケーブルが抜けないように、しっかり差し込んでください。

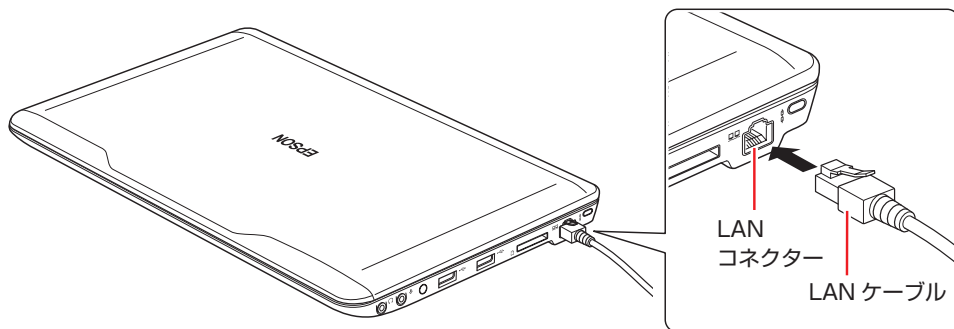

- 4** 本機に同梱の電源コード / AC アダプターを接続します。

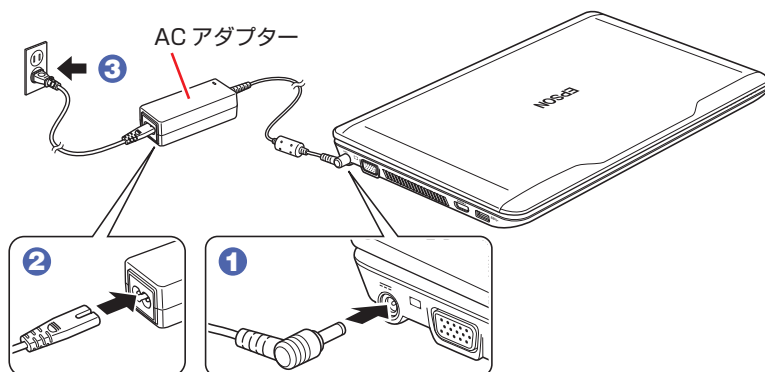

- 5** LCD ユニットを開きます。

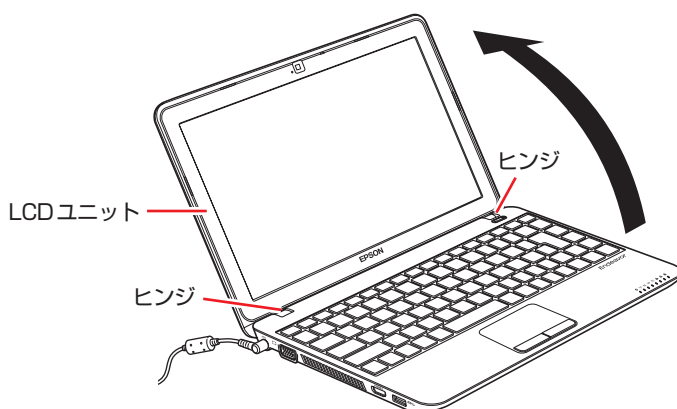

**制限**

LCD ユニットの開閉可能な最大角度は、およそ 144 度です。  
最大角度を超えて LCD ユニットを開かないでください。ヒンジ部分が破損します。

続いて、Windows のセットアップを行います。

# 4 Windows をセットアップする

本機の電源を入れて、Windows を使用できる状態にするまでの手順を説明します。

## ！ 制限

本機は購入時、電源を入れると自動的に無線機能（無線 LAN、Bluetooth）がオンになり、電波が発生します。

航空機や病院など、電波の使用を禁止された区域に本機を持ち込むときは、本機の電源を入れないでください。

無線機能に関する注意事項の詳細は  p.33 「安全にお使いいただくために」をご覧ください。

## 1 電源スイッチ（）を押して、本機の電源を入れます。

電源ランプが青色に点灯します。

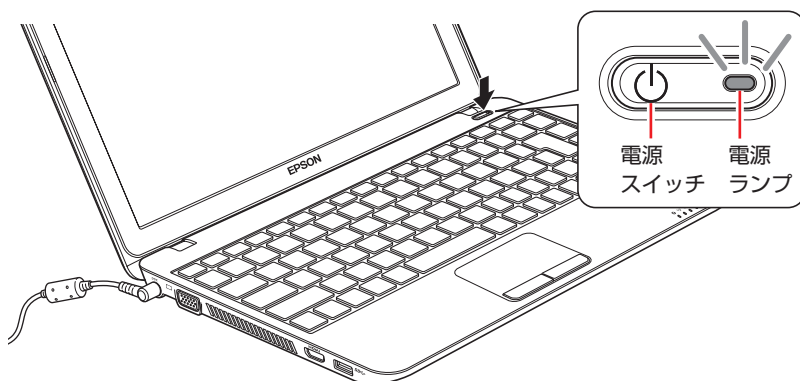

画面に「EPSON」と表示され、しばらくするとライセンス条項が表示されます。

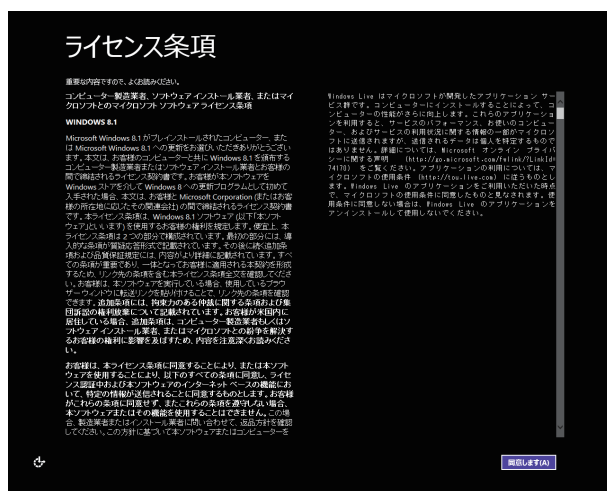

<イメージ>





### 参考

#### ●電源が入らないときは

ACアダプターやバッテリーパックが正しく接続されているか確認してください。

#### ●タッチパッドの基本操作

パッド面の上で指を動かしてポインターを操作します。

ポインターを動かす

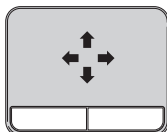

クリック

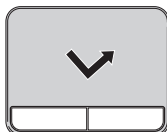

## 2

### Windows のセットアップを行います。

画面の指示に従って、セットアップを行ってください。

セットアップの流れは、次のとおりです。

#### ライセンス条項

画面に表示された内容を確認し、[同意します] をクリックします。



#### パーソナル設定

色を選択、PC名を入力し、[次へ] をクリックします。

※ PC名は半角英数字を入力してください。



#### オンラインに接続

ネットワークの一覧が表示された場合は、接続するネットワークを選択して、[次へ] をクリックします。

※ 無線 LAN 接続を行わない場合は、「この手順をスキップする」をクリックしてください。



#### 設定

[簡単設定を使う] をクリックします。



#### インターネットに接続している場合

すでにお持ちの Microsoft アカウント (p.14) を使用する場合は、メールアドレスとパスワードを入力して、[次へ] をクリックします。Microsoft アカウントを新しく作成する場合は、「新しいアカウントを作る」をクリックし、画面の指示に従って作成してください。  
※ 設定したパスワードは、絶対に忘れないようにしてください。



#### インターネットに接続していない場合

ローカルアカウント (p.14) を作成します。「お使いのアカウント」と表示されたら、ユーザー名とパスワード (任意) を入力し、[完了] をクリックします。  
※ ユーザー名、パスワードは半角英数字を入力してください。  
※ 設定したパスワードは、絶対に忘れないようにしてください。  
セットアップ後にインターネットに接続し、ローカルアカウントを Microsoft アカウントに切り替えることもできます。

スタート画面が表示されます。

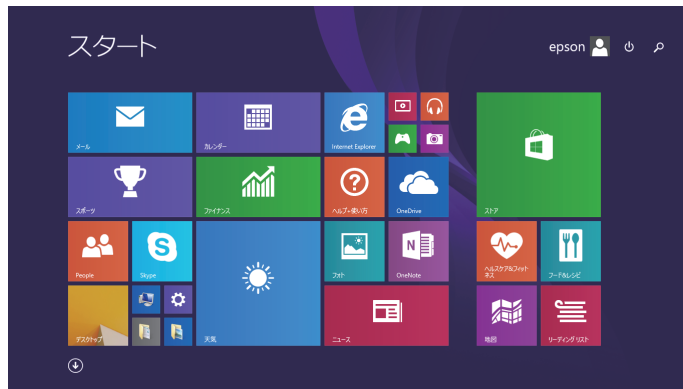

<イメージ>

これでコンピューターを使用できます。

続いて、セットアップ後の作業を行います。

 p.26 「セットアップ後の作業」

## おすすめアプリのインストール

次のアプリは、購入時、本機にインストールされていません。

- ウイルスバスター クラウド 90 日版
- i-フィルター 6 30 日版
- Endeavor 電源プラン設定ツール
- ATOK 無償試用版 (30 日間)
- ネットワーク切替えツール

必要に応じて次の場所からインストールしてください。

スタート画面左下の  - 「おすすめアプリケーションのインストール」

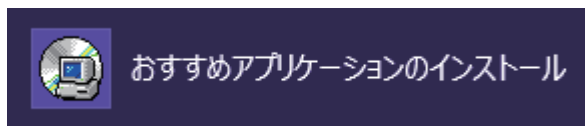

※ アイコンが見つからないときは、画面をスクロールしてください。



## 参考

- 、 の初期状態

キーボード左下の2つの制御キーは、購入時、キー上部に印字されている文字（、）に設定されています。

- 音量を調節する

次のキー操作で音量を調節できます。

キー操作	状態
+	一度押すとミュート（消音）になり、もう一度押すとミュートが解除されます。
+	音量が小さくなります。
+	音量が大きくなります。

- 画面の明るさを調節する

次のキー操作で画面の明るさを調節できます。

キー操作	状態
+	画面が暗くなります。
+	画面が明るくなります。

## アカウントの種類

Windows 8.1 のアカウントには「Microsoft アカウント」と「ローカルアカウント」の2つがあります。Windows 8.1 の機能を十分に発揮するためには、Microsoft アカウントで使用することをおすすめします。

※ Microsoft アカウントを作成するには、インターネット接続が必要です。

### ● Microsoft アカウント

Microsoft アカウント（電子メールアドレス）でサインインすると、クラウド接続により、次のようなことが可能になります。

- ・「People」「メール」「OneDrive」など、クラウド接続するアプリを使用できます。
- ・「ストア」（Windows ストア）でアプリを入手することができます。
- ・サインインするすべての Windows 8.1 PC で個人設定（テーマ、お気に入り、アプリなど）が同期されます。

### ● ローカルアカウント

ローカルアカウントは、1 台のコンピューターのみにアクセスできるアカウントです。ローカルアカウントでサインインしてコンピューターを使用する場合、次の制限があります。

- ・「People」「メール」「OneDrive」など、クラウド接続するアプリは使用できません。
- ・「ストア」（Windows ストア）は利用できません。
- ・別の Windows 8.1 PC で個人設定（テーマ、お気に入り、アプリなど）を同期することはできません。

アカウントの種類は、後から変更することができます。

**スタート画面右上のユーザーアイコン - 「アカウント画像の変更」**

p.18 「スタート画面」

## 省電力状態からの復帰方法

本機は、一定時間操作をしないと省電力機能が働いて、画面表示が消えるように設定されています。省電力状態からの復帰は、次の方法で行ってください。

省電力状態	電源ランプの表示	復帰方法
ディスプレイの電源切	点灯	タッチパッドやキーボードを操作する
スリープ	消灯	<ul style="list-style-type: none"><li>●電源スイッチを押す</li><li>●キーボードを操作する</li></ul>
休止状態	点灯	電源スイッチを押す

省電力機能の詳細は、次の場所をご覧ください。



【PC お役立ちナビ】 - 【マニュアルびゅうわ】 - 「機種名」 - 「ユーザーズマニュアル」 - 「省電力機能」

# 5 Windows 8.1 の基本操作

ここでは、Windows 8.1 の基本的な操作方法を説明します。

- 起動と終了  p.16
- スタート画面  p.18
- チャーム  p.19
- アプリ  p.21
- デスクトップ  p.22
- そのほかの操作  p.25

詳細な操作方は、次の場所をご覧ください。

- スタート画面の [ヘルプ+使い方]
- PC お役立ちナビの「お役立ち」  
 p.30 「PC お役立ちナビ」

## 起動と終了

Windows 8.1 の起動方法 / 終了方法を説明します。

### 起動方法

本機の電源を入れ、Windows を起動する方法は、次のとおりです。

#### 制限

- 周辺機器の電源をいつ入れるかは、周辺機器のマニュアルで確認してください。電源を入れるタイミングがコンピューターより先か後かは、周辺機器により決まっています。
- 電源を入れなおすときは、20 秒程度の間隔を空けてから電源を入れてください。電気回路に与える電氣的な負荷を減らして、HDD などの動作を安定させます。

- 1** 電源スイッチ（）を押して、本機の電源を入れます。
- 2** パスワードを設定していると、ロック画面が表示されます。  
ロック画面が表示された場合は、次の操作を行います。
  - 1** ロック画面をクリックします。

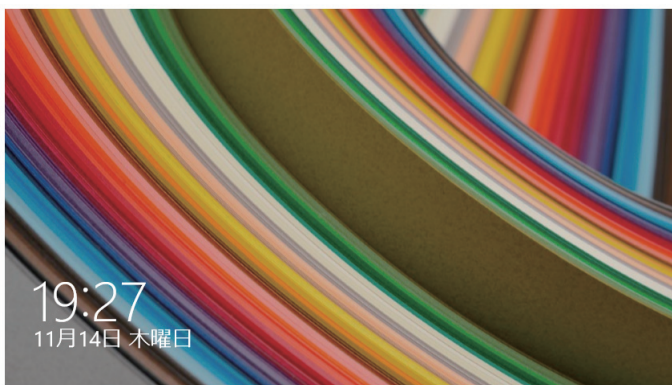

<イメージ>



- 2 パスワード入力画面が表示されたら、パスワードを入力して  を押します。

Windows が起動し、スタート画面が表示されます。

 p.18 「スタート画面」

## 終了方法

Windows の終了方法を説明します。終了方法には次の 2 つがあります。

### ● シャットダウン

通常の終了方法です。システムは完全には終了しません。次回 Windows の起動が速くなります。

### ● PC の電源を切る

システムを完全に終了する方法です。次回 Windows の起動には時間がかかります。

機器を増設・交換する場合は、「シャットダウン」ではなく、「PC の電源を切る」で終了してください。「シャットダウン」で終了した状態で機器を変更すると、機器が認識されなくなる場合があります。

また、ドライバーやアプリをインストールした場合や、Windows Update を行った場合、「シャットダウン」では更新内容が適用されません。「再起動」または「PC の電源を切る」を行って、一度システムを完全に終了してください。



**[PC お役立ちナビ] – [マニュアルびゅう] – 「機種名」 – 「ユーザーズマニュアル」 – 「トラブル時に効果的な対処方法」 – 「再起動」**

### 制限

- HDD アクセスランプ点滅中に本機の電源を切ると、収録されているデータが破損するおそれがあります。
- 本機は、電源を切っても、バッテリーパックが装着されていたり、電源プラグがコンセントに接続されていると、微少な電流が流れています。本機の電源を完全に切るには、電源コンセントから電源プラグを抜き、バッテリーパックを取り外してください。

### 参考

#### 終了時の注意

複数のユーザーがサインインしている状態で終了しようとする時、「まだ他のユーザーがこの PC を使っています。…」と表示されます。この場合は、ほかのユーザーがサインアウトしてから終了してください。

## シャットダウン

シャットダウン方法は、次のとおりです。

設定メニュー (p.20) やスタートメニュー (p.25) からシャットダウンすることもできます。

- 1 スタート画面右上の  をクリックし、表示された項目から「シャットダウン」をクリックします。

Windows が終了します。

- 2 接続している周辺機器の電源を切ります。

## PCの電源を切る

システムを完全に終了する方法は、次のとおりです。

- 1** スタート画面右上の  をクリックし、**[Shift]** を押しながら「再起動」をクリックします。
- 2** 表示されたメニューで「PCの電源を切る」を選択します。  
Windowsが終了します。
- 3** 接続している周辺機器の電源を切ります。

## スタート画面

本機の電源を入れ、Windowsが起動すると、スタート画面が表示されます。これがWindows 8.1の基本画面です。画面上的各タイルをクリックすると、アプリ (p.21) やデスクトップ (p.22) が起動します。

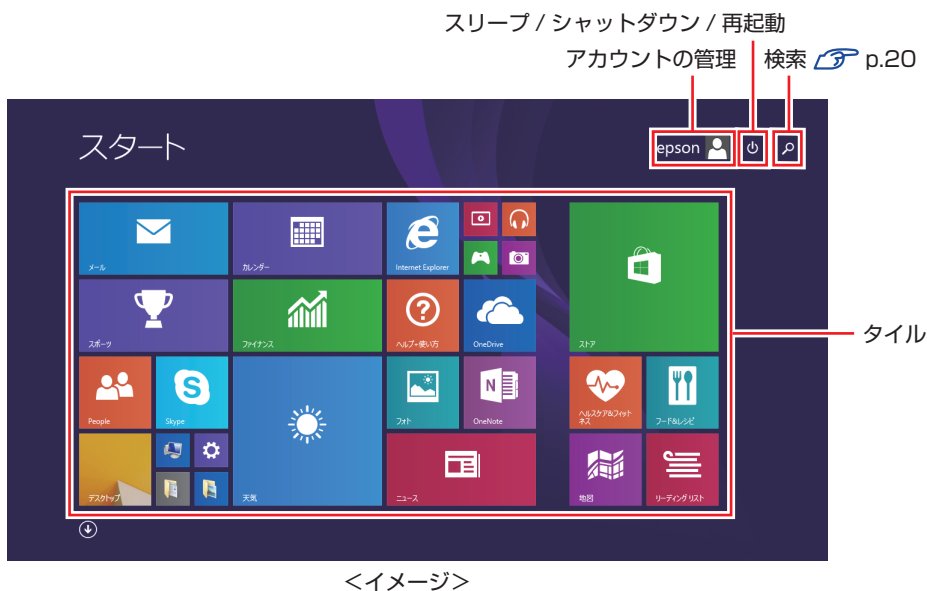

画面右上のボタンを押すと、アカウントの管理や検索、スリープ/シャットダウン/再起動を行うことができます。



参考

### キーボード入力で検索する

スタート画面が表示されている状態で、キーボードで文字入力を始めると、自動的に検索メニューへ遷移することができます。

## タスクバー

ポインターを画面下へ動かすと、タスクバーが表示されます。

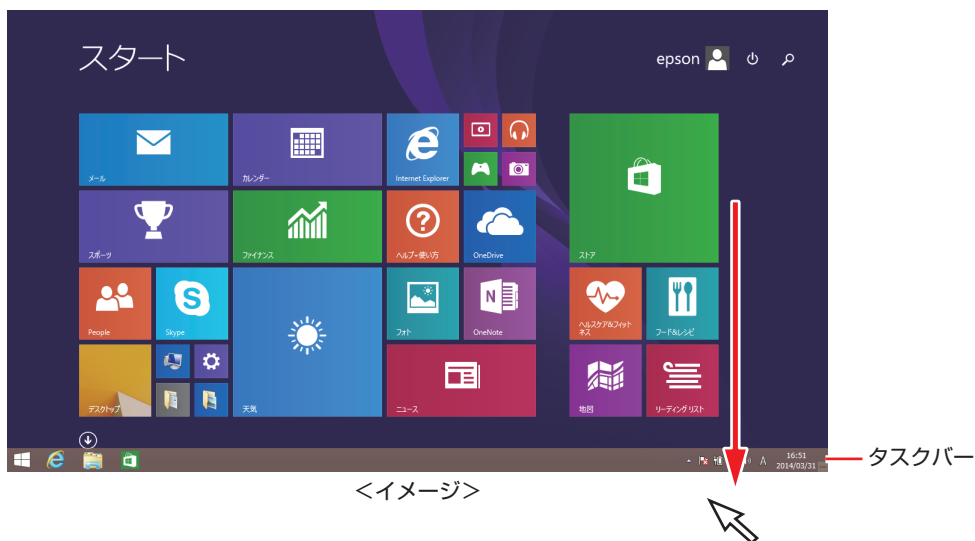

※タスクバーは、デスクトップ画面 (p.22) では常に表示されます。

## チャーム

画面右上隅または右下隅にポインターを合わせると、画面右側にチャームが表示されます。

※キーボードの  $\text{Windows} + \text{C}$  でも表示できます。

設定やファイル、情報を探す場合は検索チャームを、スリープ / シャットダウン / 再起動、音量の調整などを行うときは、設定チャームをクリックします。

※チャームは、スタート画面だけでなく、各アプリの画面上でも表示されます。

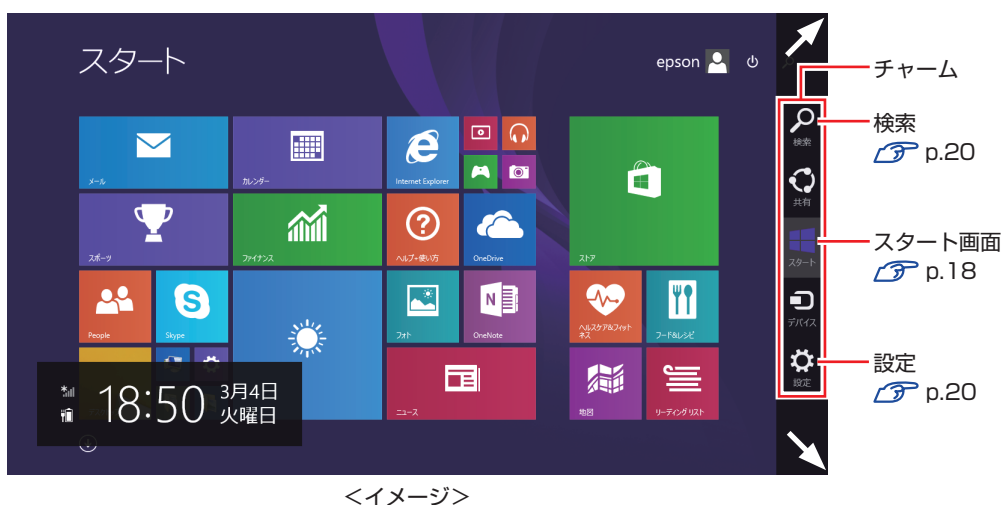

## 検索メニュー

検索チャームをクリックすると、検索メニューが表示されます。

インターネットに接続している状態で検索を行うと、Bing の検索結果も同時に表示されます。

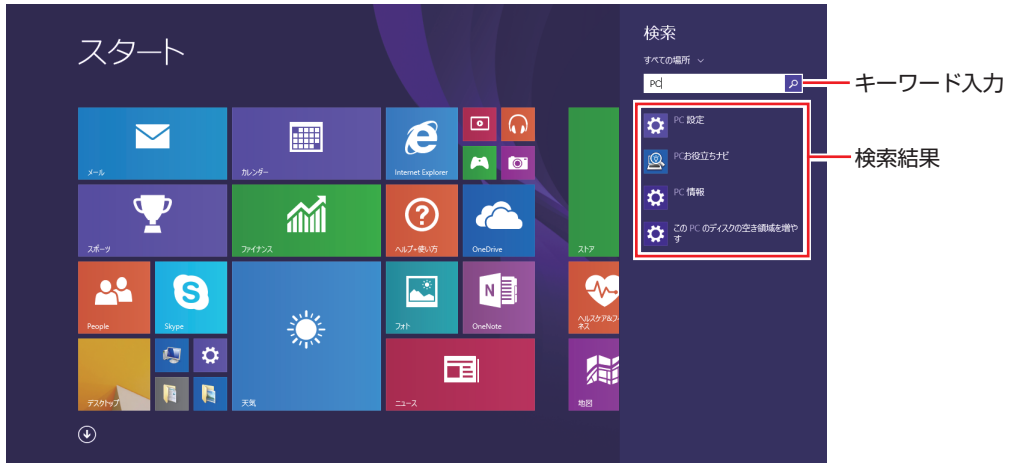

<イメージ>

## 設定メニュー

設定チャームをクリックすると、設定メニューが表示されます。

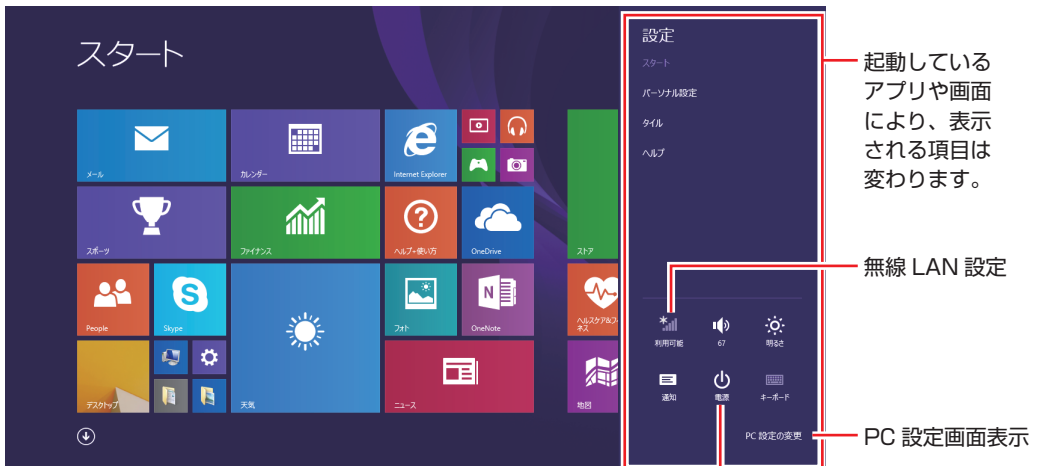

<イメージ>

スリープ /  
シャットダウン / 再起動

## アプリ

スタート画面に表示されているタイルをクリックすると、アプリが起動します。  
アプリには次の2種類があります。

- Windows ストア アプリ

スタート画面上で動作するアプリです。

Internet Explorer、メール、フォト、カレンダーなど

Windows ストア アプリは、Windows ストアからダウンロードすることができます。



- Windows アプリ

デスクトップ上で動作するアプリです。

PC お役立ちナビ、Adobe Reader、Internet Explorer など



各アプリの詳細説明は、次の場所をご覧ください。



[\[PC お役立ちナビ\]](#) – [\[お役立ち\]](#)

## アプリ一覧を表示する

スタート画面左下の  をクリックすると、アプリの一覧が表示されます。

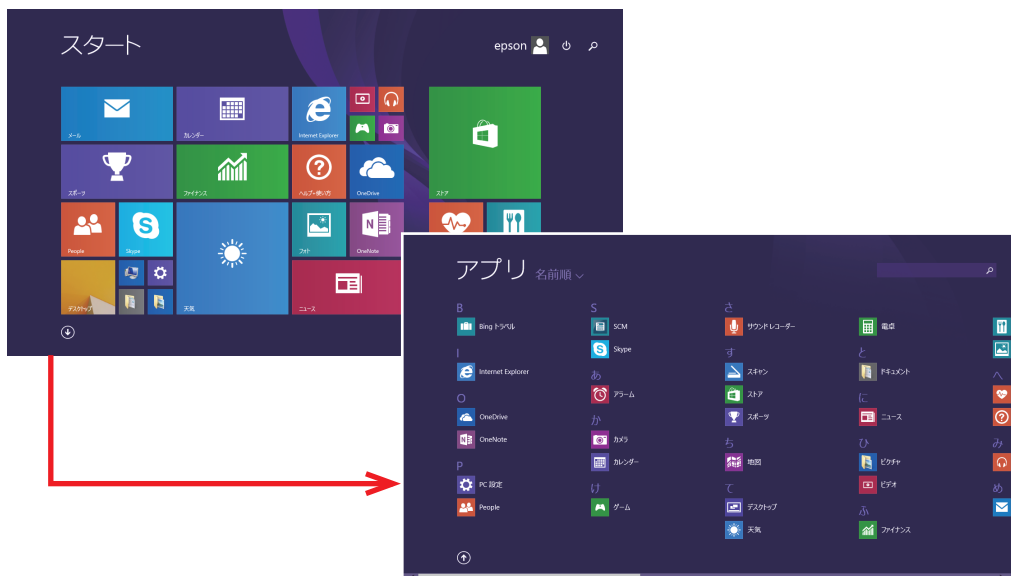

<イメージ>

- 後からインストールしたアプリは、一覧に追加されます。
- アプリは、スタート画面やタスクバーに表示（ピン留め）することができます。アプリアイコン上で右クリックし、表示されたメニューから設定してください。

## デスクトップ

スタート画面でデスクトップタイルをクリックすると、Windows のデスクトップが表示されます。デスクトップ画面では、Windows アプリやエクスプローラーを使用することができます。

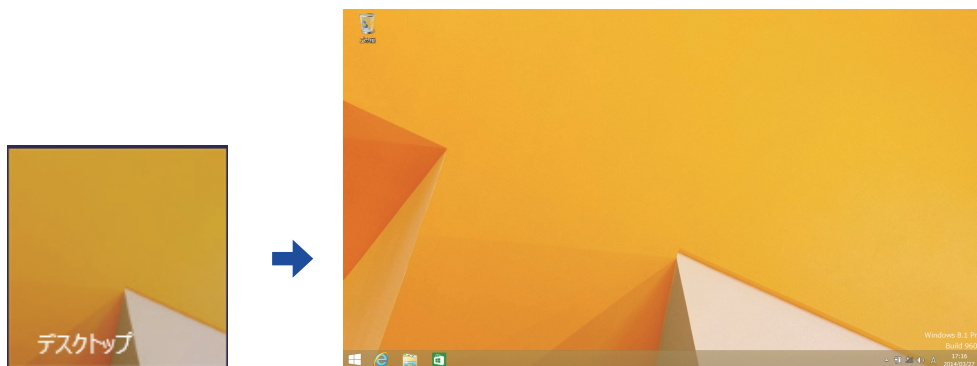

<イメージ>





### 参考

#### サインイン時にデスクトップを表示する

Windows 8.1 では、サインイン時にデスクトップ画面が表示されるように設定することができます。設定は次の場所で行います。

タスクバー上で右クリック - 「プロパティ」 - 「ナビゲーション」タブ - 「サインイン時または画面上のすべてのアプリを終了したときに、スタート画面ではなくデスクトップに移動する」

## スタート画面に戻る

タスクバー左側のスタートボタン  をクリックすると、スタート画面に戻ります。  
※キーボードの  でも戻ることができます。



スタートボタン

## 起動中のアプリを切り替える

起動中のアプリを切り替える方法は、次の2つがあります。

### プレビュー表示で切り替える

画面左上隅から下へまたは画面左下隅から上へポインタをスライドさせると、起動中のアプリがプレビュー表示されます。一覧から使用するアプリをクリックして切り替えます。

起動中のアプリ

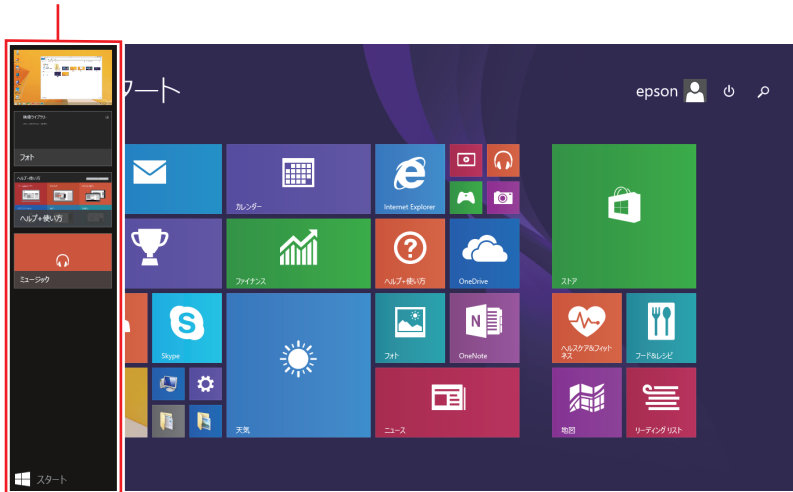

<イメージ>

## タスクバー上のアイコンで切り替える

タスクバーから使用するアプリのアイコンをクリックして切り替えます。



## Windows ストア アプリを終了する

起動中の Windows ストア アプリを終了する場合は、画面上部にポインターをあわせ、バーが表示されたら、右上の **X** を押して画面を閉じます。





プレビュー表示(p.23)やタスクバーのアイコン(p.24)を右クリックして表示されるメニューで、終了することもできます。



## そのほかの操作

### スタートメニュー





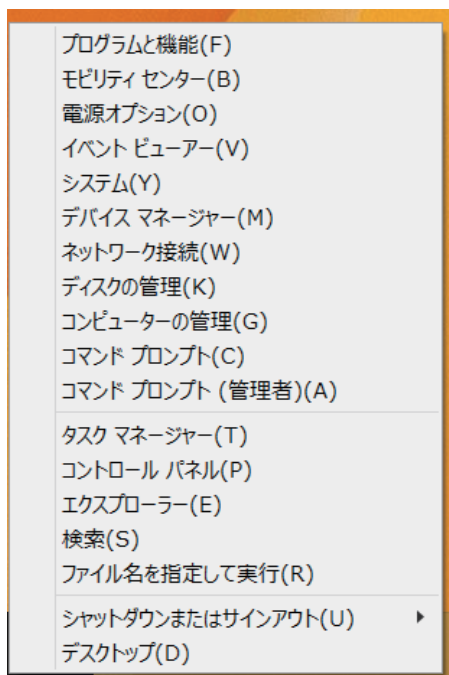





















画面左下隅で右クリックすると、次のメニューが表示されます。各項目へのアクセス時に便利です。メニューからシャットダウンや再起動も選択できます。

※キーボードの  +  でも表示できます。



### キーボードショートカット一覧

スタート画面で使えるキーボードショートカットの一部を紹介します。

キー	動作
	スタート画面表示  p.18
 + 	チャームと時計表示  p.19
 + 	設定メニュー表示  p.20
 + 	アプリ検索  p.18
 + 	設定検索  p.18
 + 	ファイル検索  p.18
 + 	スタートメニュー表示  p.25
 +  + 	起動中アプリ一覧表示  p.23
 + 	起動中アプリの切り替え  p.23

# 6 セットアップ後の作業

Windows のセットアップが完了したら、次の作業を行います。

## インターネットに接続する

インターネットへの接続は、プロバイダーから提供されたマニュアルを参照して行ってください。  
※ 外部ネットワークに接続する際は、電気通信事業法に基づく認証機器に接続してください。

有線 LAN、無線 LAN 接続については、次の場所をご覧ください。



[PC お役立ちナビ] - [マニュアルビューワ] - 「機種名」 - 「ユーザーズ  
マニュアル」 - 「ネットワーク（有線 LAN）を使う」および「無線 LAN を使う」

## Web ページの閲覧

Web ページの閲覧には、「Internet Explorer」を使用します。  
Windows 8.1 では、Internet Explorer が 2 種類あります。

- Windows ストア アプリ

スタート画面の [Internet Explorer] をクリックする



- Windows アプリ

タスクバー左下の「Internet Explorer」アイコンをクリックする



<Internet Explorer アイコン>

## セキュリティー対策

インターネットに接続する場合は、必ずセキュリティー対策を行ってください。



[PC お役立ちナビ] – [マニュアルびゅうわ] – [機種名] – 「ユーザーズマニュアル」 – 「インターネットを使用する際のセキュリティー対策」

「ユーザーズマニュアル」では、以下のセキュリティー機能について記載しています。

- Windows Update
- セキュリティーアプリ（ウイルスバスター クラウド 90 日版）
- Web フィルタリングアプリ（i-フィルター 30 日版）

購入時、アプリはインストールされていません。

使用する場合は、次の場所からインストールしてください。

スタート画面左下の  – 「おすすめアプリケーションのインストール」

## メールアプリを使う

Windows 8.1 のメールアプリについて説明します。

メールアプリは、Web メールを利用するためのアプリです。



初回、メールアプリを起動すると、サインイン画面が表示されます。

Microsoft アカウントでサインインすると、メールアプリが利用できます。

※ Microsoft アカウントをお持ちでない場合は、画面から新規登録してください。

※ すでに Microsoft アカウントで Windows にサインインしている場合は、すぐにメールアプリを利用できます。

メールアプリの使い方は、次の場所をご覧ください。

● スタート画面の [ヘルプ+使い方]

● PC お役立ちナビの「お役立ち」



p.30 「PC お役立ちナビ」



参考

● Web メールとは

メールの作成や送受信、閲覧をインターネット上で行います。メールデータはインターネット上のサーバーに保存されているため、別の端末を使用して外出先からもメールを利用することができます。

● Office をインストールしているときは

Office をインストールしている場合は、Outlook を使用することもできます。Outlook の使用方法は、Outlook のヘルプをご覧ください。

## アプリをインストールする

アプリを使用する場合は、インストールを行ってください。

### ●Windows アプリ

光ディスクメディアや Web ページからインストールします。  
インストール方法は、アプリのマニュアルを参照してください。

### ●Windows ストア アプリ

[ストア] (Windows ストア) からインストールしてください。



参考

#### おすすめアプリのインストール

次のアプリは、購入時、本機にインストールされていません。

- ウイルスバスター クラウド 90 日版
- i-フィルター 6 30 日版
- Endeavor 電源プラン設定ツール
- ATOK 無償試用版 (30 日間)
- ネットワーク切替えツール

必要に応じて次の場所からインストールしてください。

スタート画面左下の  - 「おすすめアプリケーションのインストール」

## 周辺機器を接続する

プリンターなどの周辺機器を使用する場合は、周辺機器に添付のマニュアルを参照して接続を行ってください。

## Windowsやアプリをアップデートする

Windows やアプリは、アップデートして最新の状態でお使いください。

※ アップデートをするにはインターネットへの接続が必要です。

### ●Windows

自動更新の設定がされていると、更新プログラムが自動的にダウンロード、インストールされ、最新の状態になります。



[PC お役立ちナビ] - [マニュアルびゅうわ] - 「機種名」 - 「ユーザーズマニュアル」 - 「インターネットを使用する際のセキュリティ対策」 - 「Windows Update」

### ●Windows アプリ

アップデート方法は、アプリのヘルプやマニュアルをご覧ください。

### ●Windows ストア アプリ

[ストア] にアップデート情報が表示されたら、アップデートを行ってください。

## 回復ドライブを作成する

事前に外付け USB 機器に回復ドライブを作成しておく、なんらかの原因で Windows が起動しなくなった場合、回復ドライブを使用して Windows の再インストールを行うことができます。不具合発生時に対応できるように、回復ドライブを作成しておくことをおすすめします。作成方法は、次の場所をご覧ください。



[【PC お役立ちナビ】](#) - [画面下【ユーザーサポート】](#) - [FAQ 番号 : 27621](#)

## 再インストール用データ(ドライバー/アプリ)のバックアップ

HDD の Windows RE 領域に収録されている本体ドライバーやアプリのインストール用データは、USB 記憶装置 (USB フラッシュメモリーや USB HDD など) にバックアップすることができます。

HDD が故障したり、誤って Windows RE 領域を削除したりすると、インストール用データは消えてしまいます。万一来に備え、バックアップをおすすめします。

バックアップはリカバリーツールを使用して行います。

バックアップ方法は次の場所をご覧ください。



[【PC お役立ちナビ】](#) - [【マニュアルびゅうわ】](#) - [「機種名」](#) - [「ユーザーズマニュアル」](#) - [「Windows RE 領域のデータをバックアップする」](#)

# 7 PC お役立ちナビを使う

本機には、知りたい情報を簡単に検索できるサポートツール「PC お役立ちナビ」が搭載されています。困ったときや、役立つ情報を知りたいときなどにお使いください。最新のUEFIやドライバーもダウンロードできます。

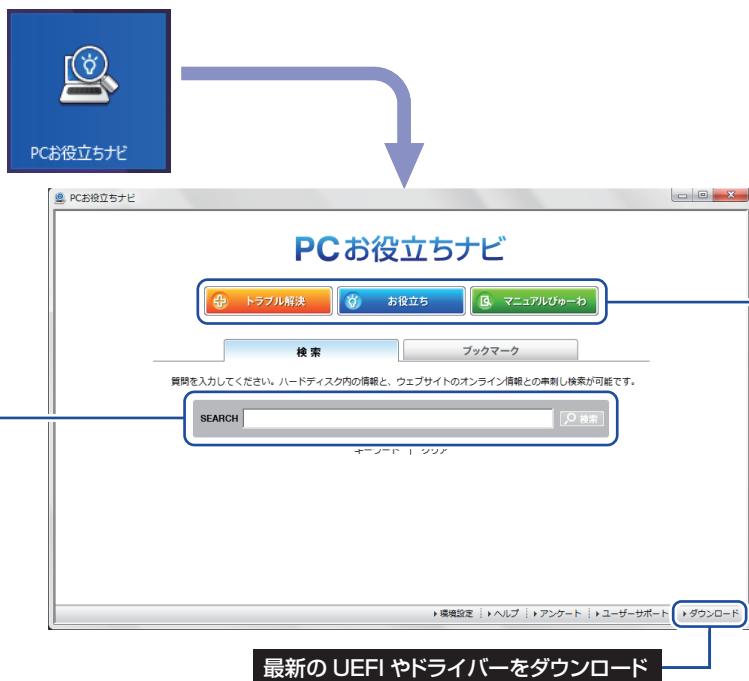

① 検索をする

TOPページから  
検索実行

本機に収録されている情報+ユーザーサポート  
ページのオンライン情報を一度に検索

※本機に収録されている情報 = サポートコンテンツ・マニュアル (PDF)・ヘルプなど  
※インターネットに接続していない場合は、本機に収録されている情報のみを検索します。

① 見たい項目  
を選択

検索結果

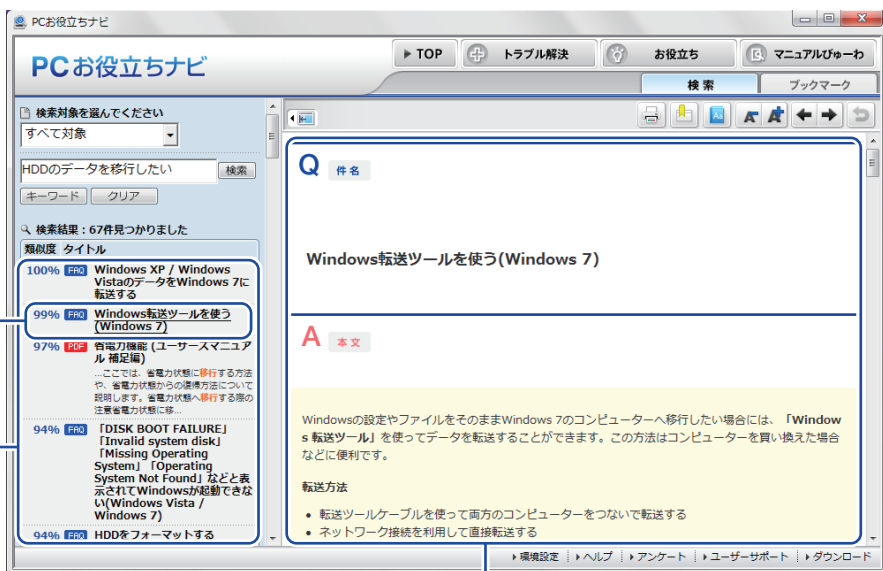

②内容が表示される

## ② おすすめコンテンツ・マニュアルを見る

### トラブル解決

トラブル解決に役立つ情報や、システム診断ツールを収録しています。

システム診断  
を実行

①トラブルの種類  
を選択

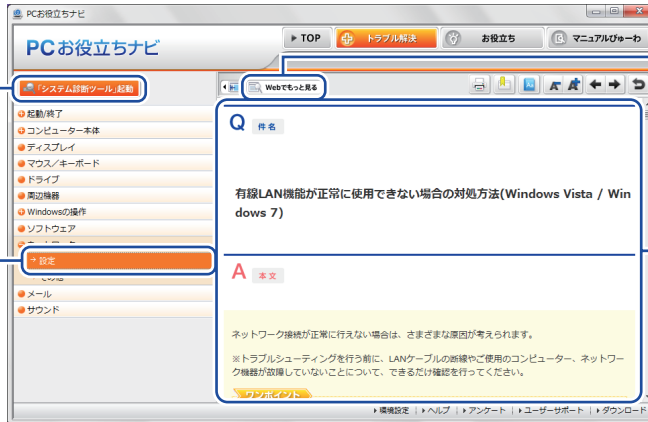

もっと情報が見たい  
とき→Webへ

②内容が表示される

### お役立ち

コンピューターの便利な使い方や、役立つ情報を収録しています。

①情報の分類を  
を選択

②見たい項目を  
を選択



もっと情報が見たい  
とき→Webへ

[お役立ち] 内の  
情報を検索

③内容が表示される

### マニュアルびゅーわ

本機に添付されているマニュアルの PDF データを収録しています。

①見たいマニュアル  
を選択

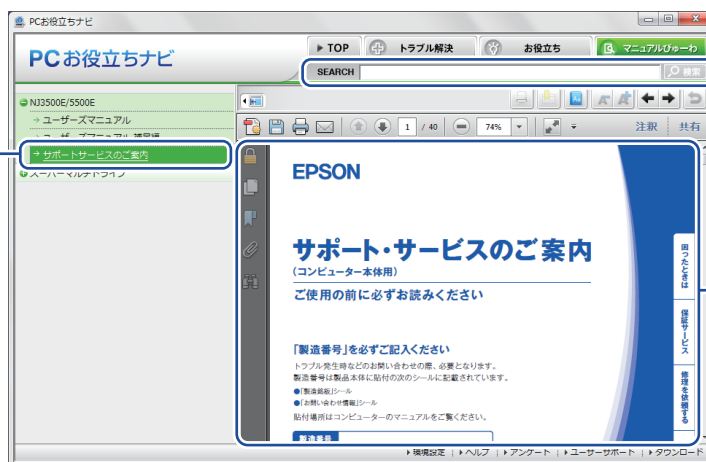

[マニュアルびゅーわ]  
内の情報を検索

②マニュアル(PDF)  
が表示される

<イメージ>

# 8 ユーザーサポートページ

当社では、コンピューターを安心してお使いいただけるよう、ホームページ上で各種サポート情報を提供しています。

**トラブル解決方法や技術情報を見る** → **FAQ Search**

※ 「PC お役立ちナビ」からも同様の検索ができます。

**最新のUEFI / ドライバー / マニュアルをダウンロードする** → **ダウンロード**

※ 「PC お役立ちナビ」右下の「ダウンロード」からもアクセスできます。

**修理のご案内や保守・保証情報を見る** → **アフターサービス**

## アクセス方法

ユーザーサポートページへは、次の場所からアクセスできます。

- <http://www.epsondirect.co.jp/support/>
- 「PC お役立ちナビ」右下の「ユーザーサポート」

Epson Direct SHOP  
ユーザーサポート

サポートトップ 調べる ダウンロード アップグレード 修理する 各種サービスメニュー サイトマップ オンラインショップ

FAQ Search (サポート情報検索) FAQ番号から探す 表示

製品名から検索 製造番号から検索 FAQランキング/新着FAQ

お使いの製品に関するFAQを検索できます。  
製品名とOSを選択し、キーワードを入力後、検索ボタンをクリックしてください。

選択

タイプ タワーPC シリーズ Endeavor Pro

モデル Pro8000-M

お使いのOS

キーワード検索 (任意)  
製品を選択後キーワードを入力してください

検索

FAQ Search ヘルプ

ダウンロード  
ドライバー・UEFI/BIOS・マニュアルなどのダウンロード

インフォメーション  
Windows 8.1アップデート情報  
詳しくはこちら Windows 8

機種OS情報  
製品仕様  
OSアップグレード技術情報  
OSアップグレード代行サービス  
リカバリメディア販売  
Service Pack情報

アフターサービス

自分でできる! セキュリティ対策  
セキュリティ対策はパソコンの設定で

自分でできる環境対策 節電対策  
節電対策はパソコンの設定でできる?!

パソコンをまっさらく使うために

大切なデータを守る!



<画面はイメージです>



# 9 安全にお使いいただくために

このマニュアルおよび製品には、製品を安全に正しくお使いいただき、お客様や他の人々への危害や財産への損害を未然に防止するために絵表示が使われています。



その表示と意味は次のとおりです。内容をよく理解してから本文をお読みください。

 <b>警告</b>	この表示を無視して、誤った取り扱いをすると、人が死亡または重傷を負う可能性が想定される内容を示しています。
 <b>注意</b>	この表示を無視して、誤った取り扱いをすると、人が傷害を負う可能性が想定される内容および物的損害のみの発生が想定される内容を示しています。

- 障害や事故の発生を防止するための禁止事項の内容を表しています。

	製品の取り扱いにおいて、してはいけない行為（禁止行為）を示しています。
---	-------------------------------------

- 障害や事故の発生を防止するための指示事項の内容を表しています。

	必ず行う事項（指示、行為）を示しています。
	電源プラグをコンセントから必ず抜くことを示しています。

## 警告

電源プラグを取り扱う際は、次の点を守ってください。

取り扱いを誤ると、感電・火災の原因となります。

- 電源プラグはホコリなどの異物が付着したまま差し込まない。
- 電源プラグは刃の根元まで確実に差し込む。
- 電源プラグを長期間コンセントに差したままにしない。
- コンセントから抜くときは、電源コードを引っ張らず、電源プラグを持つ。

電源プラグは、定期的にコンセントから抜いて、刃の根元や刃と刃の間を清掃してください。



電源コードのたこ足配線はしないでください。

発熱し、火災の原因となります。

電源コードは、家庭用電源コンセント（交流 100V）に接続してください。



本機には、必ず同梱された電源コード/AC アダプター/バッテリーパックを使用してください。また、本機の電源コード/AC アダプター/バッテリーパックは、他の製品に使用しないでください。

感電・火傷・火災の原因となります。

破損した電源コード、ケーブルを使用しないでください。感電・火災の原因となります。

電源コードやケーブルを取り扱う際は、次の点を守ってください。

- 電源コードやケーブルを加工しない。
- 無理に曲げたり、ねじったり、引っ張ったりしない。
- 電源コードやケーブルの上に重い物を載せない。
- 発熱器具の近くに配線しない。
- 電源コードやケーブルを束ねた状態で使用しない。

電源コードやケーブルが破損したら、カスタマーサービスセンターまでご連絡ください。カスタマーサービスセンターへの連絡方法は、別冊『サポート・サービスのご案内』をご覧ください。



本機は、次のような異常状態のまま使用しないでください。

感電・火災のおそれがあります。

- 異臭や異音がしたり、発煙したりしている。
- 触れないほど熱い。
- 割れや変形があるなど、破損している。

万一、異常状態になった場合は、すぐに電源を切り、電源プラグをコンセントから抜いて、バッテリーパックを本機から取り外して、カスタマーサービスセンターまでご連絡ください。カスタマーサービスセンターへの連絡方法は、別冊『サポート・サービスのご案内』をご覧ください。

お客様による修理は危険ですから絶対にしないでください。



通風孔など開口部から、本機内部に金属類や燃えやすいものなどを差し込んだり、落としたりしないでください。感電・火災の原因となります。



水のかかる場所で使用したり、本機の上に水などの入った容器を置いたりしないでください。

水などの液体や異物が本機内部に入った場合は、そのまま使用しないでください。

感電・火災の原因となります。

万一、本機内部に水などの液体が入った場合は、すぐに電源を切り、電源プラグをコンセントから抜いて、バッテリーパックを本機から取り外して、カスタマーサービスセンターまでご連絡ください。カスタマーサービスセンターへの連絡方法は、別冊『サポート・サービスのご案内』をご覧ください。

## 警告



アルコール、シンナー、ガソリンなど揮発性可燃物質または可燃性ガスのある場所では使用しないでください。  
また、本機の内部や周囲で可燃性ガス含有のスプレーを使用しないでください。  
火災の原因となります。



本機の分解・改造や、マニュアルで指示されている以外の増設・交換はしないでください。  
けが・感電・火災の原因となります。



装置の増設・交換などで本機のカバーを開けるときは、電源プラグをコンセントから抜き、バッテリーパックを本機から取り外してください。  
取り付けたまま作業すると、感電や火傷の原因となります。



バッテリーパックの金属端子を水、コーヒー、ジュースなどの液体でぬらさないでください。  
発火・感電・火傷の原因となります。



バッテリーパックを、マニュアルで指示されている以外の方法で充電しないでください。  
発熱や発火、液漏れによる被害の原因となります。



本体や付属のバッテリーパックなどを火中に入れたり、火気に近づけたり、加熱したり、高温状態で放置したりしないでください。  
破裂などで火傷の原因となります。



バッテリーパックの金属端子をショートさせないでください。  
火傷の原因となります。



付属の AC アダプターやバッテリーパックを、分解・改造しないでください。  
感電や火傷、化学物質による被害の原因となります。  
分解・改造した AC アダプターやバッテリーパック（当社での修理対応は除く）での本機の使用は、安全性や製品に関する保証ができません。



小さなお子様の手の届く所にバッテリーパックを保管しないでください。  
なめたりすると、火傷や化学物質による被害の原因となります。



バッテリーパックには、落下させる、ぶつける、先の尖ったもので力を加える、強い圧力を加えるなどの衝撃を与えないでください。  
破裂や液漏れにより、火傷や化学物質による被害の原因となります。



バッテリー駆動時間が極端に短くなった場合は、当社指定の新しいバッテリーパックと交換してください。  
駆動時間が短くなったバッテリーパックは、内部に使用されている電池の消耗度合いにばらつきが発生している可能性があります。  
電池の消耗度合いにばらつきがあるバッテリーパックをそのまま使用し続けると、発熱・発火・破裂の原因となります。



航空機や病院など、電波の使用を禁止された区域に本機を持ち込むときは、本機の電源を切るか、無線機能（無線 LAN・Bluetooth・WiMAX など）の電波を停止してください。  
電波が電子機器や医療用電気機器に影響を及ぼす場合があります。  
また、本機に自動的に電源が入る設定をしている場合は、設定を解除してから、本機の電源を切ってください。

## 警告

医療機関の屋内で無線機能（無線 LAN・Bluetooth・WiMAX など）を使用するときは、次のことを守ってください。

- 手術室・集中治療室（ICU）・冠状動脈疾患監視室（CCU）には、本機を持ち込まない。
- 病棟内では、本機の電源を切るか電波を停止する。
- 病棟以外の場所でも、付近に医療用電気機器がある場合は、本機の電源を切るか電波を停止する。
- 医療機関が個々に使用禁止、持ち込み禁止などの場所を定めている場合は、その医療機関の指示に従う。
- 本機に自動的に電源が入る設定をしている場合は、設定を解除してから、本機の電源を切る。



植込み型心臓ペースメーカーおよび植込み型除細動器を装着している場合、無線機能（無線 LAN・Bluetooth・WiMAX など）を使用するときは、装着部と本機の間を 22cm 以上離してください。

電波が、植込み型心臓ペースメーカーおよび植込み型除細動器の作動に影響を及ぼす場合があります。

満員電車など、付近に心臓ペースメーカーを装着している人がいる可能性がある場所では、本機の電源を切るか電波を停止してください。



無線機能（無線 LAN・Bluetooth・WiMAX など）は、自動ドア、火災報知器などの自動制御機器の近くで使用しないでください。

電波が影響を及ぼし、誤動作による事故の原因となるおそれがあります。

## ⚠ 注意



小さなお子様の手の届く所に設置、保管しないでください。  
落ちたり、倒れたりして、けがをする危険があります。



不安定な場所（ぐらついた台の上や傾いた所など）に置かないでください。  
落ちたり、倒れたりして、けがをする危険があります。



湿気やホコリの多い所に置かないでください。  
感電・火災の原因となります。



起動状態で本機の通風孔をふさがないでください。  
通風孔をふさぐと、内部に熱がこもって本機が熱くなり、火傷や火災の原因となります。  
起動状態では、次の点を守ってください。

- ・じゅうたんや布団の上に置かない。
- ・毛布やテーブルクロスのような布をかけない。
- ・キャリングケースやバッグなどに入れない。



各種コード（ケーブル）は、マニュアルで指示されている以外の配線をしないでください。  
配線を誤ると、火災の原因となります。



交流 100V 以外の電源は、使用しないでください。  
交流 100V 以外の電源を使うと、感電・火災の原因となります。



ぬれた手で電源プラグを抜き差ししないでください。  
感電の原因となります。



雷が鳴りだしたら、電源プラグを触らないでください。  
感電の原因となります。



ヘッドホンやスピーカーは、ボリュームを最小にしてから接続し、接続後に音量を調節してください。  
ボリュームの調節が大きくなっていると、思わぬ大音量により聴覚障害の原因となります。



パームレストやキーボードに長時間手を置かないでください。  
パームレストやキーボードが熱を持つことがあり、低温火傷のおそれがあります。



ひざの上で長時間使用しないでください。  
本機底面が熱を持つため、低温火傷の原因となります。



長時間または不自然な姿勢でのコンピューター操作は避けてください。  
肩こり、腰痛、目の疲れ、腱鞘炎などの原因となります。

## ⚠ 注意



AC アダプターやバッテリーパックに強い衝撃や振動を与えたり、乱暴に扱ったりしないでください。また、破損した AC アダプターやバッテリーパックを使用しないでください。

感電・火傷の原因となったり、発熱・発火・破裂のおそれがあります。

万一、本機の落下などで強い振動や衝撃が加わり、AC アダプターやバッテリーパックが破損したり、変形したりした場合は、本機の電源を切り、電源プラグをコンセントから抜いて、バッテリーパックを本機から取り外してください。



AC アダプターを毛布や布団で覆わないでください。

火傷・火災のおそれがあります。



AC アダプターにケーブルや電源コードを巻き付けしないでください。

AC アダプターが高温になり、火傷のおそれがあります。



AC アダプターの温度の高い部分に、長時間直接触れないでください。

低温火傷の原因となります。



メモリーの増設・交換は、本機の内部が高温になっているときには行わないでください。

火傷のおそれがあります。

本機の電源を切って 10 分以上待ち、内部が十分冷めてから作業を行ってください。



オプティカルマウスを使用する場合、マウス底面にある光学式センサーの光を直接見つめないでください。また、レーザーマウスの場合は、マウス底面から目に見えないレーザーが出ています。マウス底面は見つめないでください。

視覚障害の原因となります。



液晶ディスプレイが破損して、内部の液体が漏れた場合は、液体をなめたり、触ったりしないでください。

火傷や化学物質による被害の原因となります。

万一、液体が皮膚に付着したり、目に入ったりした場合は流水で十分に洗い、医師に相談してください。



本機を移動する場合は、電源を切り、本機からすべての配線を取り外してください。

コード（ケーブル）などが破損し、火災・感電の原因となります。また、コード（ケーブル）などが引っかかり、けがの原因となります。



連休や旅行などで本機を長期間使用しないときは、安全のため、電源プラグをコンセントから抜いて、バッテリーパックを本機から取り外してください。

火災の原因となることがあります。

# 10 機能仕様一覧

型番	NY40S	
CPU/APU*1	AMD デュアルコア E1-2100 APU	
チップセット	SoC APU 内蔵	
UEFI	AMI UEFI (BIOS モードで使用)	
メイン メモリー*2	規格	PC3L-12800 (DDR3L-1600 SDRAM)
	搭載可能容量(最大)	4GB
	スロット	SODIMM スロット (204 ピン) × 2
ビデオコントローラー	AMD Radeon™ HD8210 グラフィックス	
ビデオメモリー (メインメモリーと共用)	メインメモリー 2GB 搭載時: 最大 1024MB メインメモリー 4GB 搭載時: 最大 2048MB	
液晶タイプ、表示解像度 (最大)	11.6 型 HD 液晶 1366 × 768*3	
外部ディスプレイ表示解像度 (最大)*4	1600 × 1200、1920 × 1200 (ワイドディスプレイ接続時のみ)	
HDD	シリアル ATA3.0 600MB/s 対応 2.5 型 HDD	
メモリーカードスロット*5	1 : SD メモリーカード (SDHC/SDXC 対応)	
サウンド機能	ハイ・デフィニション・オーディオ対応 REALTEK 製 ALC269-VB コントローラー、ステレオスピーカー (出力 1.5W × 2)、モノラルマイク	
ネットワーク機能	1000Base-T/100Base-TX/10Base-T 対応 Qualcomm 製 AR8161-B	
無線 LAN / Bluetooth	Realtek 製 (RTL8723BE) AW-NB159H + Bluetooth [WiFi CERTIFIED] モジュール / Azurewave 製モジュール	
キーボード	日本語対応 91 キー	
ポインティングデバイス	タッチパッド	
カメラ	92 万画素	
インタ フェース	USB	3 : USB3.0 × 1 (左側面)、USB2.0 × 2 (右側面)
	LAN	1 : RJ-45
	サウンド	ヘッドホン出力 × 1、マイク入力 × 1
	ディスプレイ	VGA ミニ D-SUB 15 ピン × 1、HDMI 19 ピン × 1 (オプションの HDMI-DVI 変換アダプター使用で、HDMI をデジタル DVI-D 24 ピンに変換)
電源	AC アダプター*6 (ADP-40PH)	入力: AC100V ~ 240V ± 10% (50/60Hz)、1.2A 出力: DC19V、2.1A、40W 質量: 約 200g (電源コード含む)
	バッテリー (BT3106-B)	容量: 2200mAh リチウムイオン 11.1V 駆動時間*7: 約 3.9 時間
本体寸法 (幅 × 奥行き × 高さ)	297 × 193 × 36mm	
本体質量 (バッテリー含む)	約 1.2kg	
消費電力 (AC 側)	最大定格出力時 (理論値): 46.9W	
動作環境	動作温度: 10 ~ 35°C、動作湿度: 20 ~ 80% (ただし、結露しないこと)	

\*1 APU=APU (An Accelerated Processing Unit) は 1 つ、もしくは 2 つ以上の CPU と外付けグラフィックス相当のコアが融合した AMD のプロセッサです。

\*2 新規メモリー追加や最大搭載可能容量変更の可能性あり (当社ホームページ参照)。

\*3 ビデオコントローラーのデザイン機能により約 1,677 万色を実現。True Color 32 ビット。

\*4 本機搭載のビデオコントローラー出力解像度 (実際の表示は接続するディスプレイの仕様による)。

\*5 SD メモリーカードの著作権保護機能には非対応。

\*6 AC100V 用 (日本仕様)。本製品は国内専用のため、海外での使用は保証対象外。

\*7 駆動時間は JEITA 測定方法 Ver2.0 に基づく測定値 (システム構成や使用環境により異なる)。最小構成時。

本書に記載している仕様は製品発売時の情報です。最新情報は次の場所をご覧ください。



「PC お役立ちナビ」 - 画面下 [ユーザーサポート] - FAQ 番号: 26727

## 無線機能

本機の無線機能について記載します。

### Bluetooth

本機の Bluetooth\* の仕様は次のとおりです。

準拠規格	Bluetooth 標準規格 Ver4.0+EDR
転送速度（規格値）	3 Mbps

\* 本製品には、電波法の規定により、工事設計認証を取得した無線設備を内蔵しています。

認証製品名：AW-NB159H

認証番号：201-135151

### 無線 LAN

本機の無線 LAN\*<sup>1</sup> の仕様は次のとおりです。

準拠規格	IEEE802.11b/g/n 無線 LAN 標準プロトコル、ARIB STD-T66
データ転送速度（規格値）* <sup>2</sup>	IEEE802.11b：11Mbps、IEEE802.11g：54Mbps、 IEEE802.11n：300Mbps (2x)
変調方式	DS-SS 方式、OFDM 方式
伝送距離（理論値）* <sup>3</sup>	IEEE802.11b (11Mbps)：40m、IEEE802.11g (54Mbps)：25m
セキュリティ* <sup>4</sup>	IEEE802.11b/g/n：WEP、WPA、WPA2、IEEE802.1x 認証に対応
使用無線チャンネル	IEEE802.11b/g：1～13ch

\*<sup>1</sup> 本機には、電波法の規定により、工事設計認証を取得した無線設備を内蔵しています。

認証製品名：AW-NB159H

認証番号：201-135151

\*<sup>2</sup> 無線 LAN 規格の理論上の最大値であり、実際のデータ転送速度を示すものではありません。

\*<sup>3</sup> 屋内におけるアクセスポイントとの通信距離です。実際の通信距離は、電波環境、障害物、設置環境などの周囲条件や、アプリケーション、Windows などの使用条件によって短くなります。

\*<sup>4</sup> IEEE802.1xについて、Windows Server 2012とのIEEE802.1x Radius Server(EAP-TLS対応認証サーバー) + WPA (TKIP) の組み合わせによる認証において動作を確認しています。すべての環境下での動作を保証するものではありません。



## 電波に関するご注意

本機には認証を取得した無線設備が内蔵されており、2.4GHz (802.11b/g/n) の周波数帯を使用します。

- 本機の無線設備は、電波法に基づく小電力データ通信システムの無線局として技術基準適合証明を受けているため、本機を分解／改造しないでください。なお、日本国内でのみ使用できます。
- 2.4GHz の周波数帯では、電子レンジ等の産業・科学・医療機器のほか、工場の製造ライン等で使用される免許を要する移動体無線局、免許を要しない特定小電力無線局、アマチュア無線局等（以下「他の無線局」と称す）が運用されています。

- (1) 本機の無線設備をご使用になる前に、近くで「他の無線局」が使用されていないことを確認してください
- (2) 万一、本機の無線設備と「他の無線局」との間に電波干渉が発生した場合には、速やかに本機の使用場所または使用無線チャンネルを変えるか、運用（電波の発射）を停止してください。
- (3) 電波干渉の事例が発生した場合など何かお困りのことがおきたときには、『サポート・サービスのご案内』をご覧ください。テクニカルセンターまでお問い合わせください。

### <Bluetooth>



変調方式として GFSK 方式を採用しており、与干渉距離は 80m です。  
使用無線チャンネルは変更できません。

### <無線LAN>



変調方式として DS-SS および OFDM 方式を採用しており、与干渉距離は 40m です。

## 使用限定について

本製品は、OA 機器として使用されることを目的に開発・製造されたものです。

本製品を航空機・列車・船舶・自動車などの運行に直接関わる装置・防災防犯装置・各種安全装置など機能・精度などにおいて高い信頼性・安全性が必要とされる用途に使用される場合は、これらのシステム全体の信頼性および安全性維持のためにフェールセーフ設計や冗長設計の措置を講じるなど、システム全体の安全設計にご配慮頂いた上で本製品をご使用ください。

本製品は、航空宇宙機器、幹線通信機器、原子力制御機器、生命維持に関わる医療機器、24 時間稼動システムなど極めて高い信頼性・安全性が必要とされる用途への使用は意図しておりませんので、これらの用途にはご使用にならないでください。

## 本製品を日本国外へ持ち出す場合のご注意

本製品は日本国内でご使用いただくことを前提に製造・販売しております。したがって、本製品の修理・保守サービスおよび不具合などの対応は、日本国外ではお受けできませんのでご了承ください。また、日本国外ではその国の法律または規制により、本製品を使用できないこともあります。このような国では、本製品を運用した結果罰せられることがあります。当社といたしましては一切責任を負いかねますのでご了承ください。

## 電波障害について

この装置は、クラス B 情報技術装置です。この装置は、家庭環境で使用することを目的としていますが、この装置がラジオやテレビジョン受信機に近接して使用されると、受信障害を引き起こすことがあります。取扱説明書に従って正しい取り扱いをしてください。

## 瞬時電圧低下について

本装置は、社団法人 日本電子工業振興協会の定めたパーソナルコンピュータの瞬時電圧低下対策ガイドラインを満足しております。しかし、ガイドラインの基準を上回る瞬時電圧低下に対しては、不都合が生じることがあります。

## 有寿命部品について

当社のコンピューターには、有寿命部品（液晶ディスプレイ、ハードディスク、冷却用ファンなど）が含まれています。有寿命部品の交換時期の目安は、使用頻度や条件により異なりますが、本製品を通常使用した場合、1 日約 8 時間、1 ヶ月で 25 日間のご使用で約 5 年です。

上記目安はあくまで目安であって、故障しないことや無料修理をお約束するものではありません。

なお、長時間連続使用など、ご使用状態によっては早期にあるいは製品の保証期間内であっても、部品交換（有料）が必要となります。

\* LCD ユニットを最大輝度で常時使用した場合の寿命は、10000 時間です。

## JIS C 61000-3-2 適合品

本製品は、高調波電流規格 JIS C 61000-3-2 に適合しております。

電源の入力波形は、正弦波のみをサポートしています。

## レーザー製品安全基準

<レーザーマウス添付の場合>

本機に添付されているレーザーマウスは、レーザー製品の安全基準（JIS C 6802、IEC60825-1）に準拠したクラス 1 レーザー製品です。

## 著作権保護法について

あなたがビデオなどで録画・録音したものは、個人として楽しむなどのほかは、著作権法上、権利者に無断で使用することはできません。

テレビ・ラジオ・インターネット放送や市販のCD・DVD・ビデオなどで取得できる映像や音声は、著作物として著作権法により保護されています。個人で楽しむ場合に限り、これらに含まれる映像や音声を録画または録音することができますが、他人の著作物を収録した複製物を譲渡したり、他人の著作物をインターネットのホームページなどに掲載（改編して掲載する場合も含む）するなど、私的範囲を超えて配布・配信する場合は、事前に著作権者（放送事業者や実演家などの隣接権者を含む）の許諾を得る必要があります。著作権者に無断でこれらの行為を行うと著作権法に違反します。

また、実演や興行、展示物などのうちには、個人として楽しむなどの目的であっても、撮影を制限している場合がありますのでご注意ください。

## パソコン回収について



当社では、不要になったパソコンの回収・再資源化を行っています。

PCリサイクルマーク付きの当社製パソコンおよびディスプレイは、ご家庭から廃棄する場合、無償で回収・再資源化いたします。

パソコン回収の詳細は下記ホームページをご覧ください。

<http://shop.epson.jp/guide/recycle/>

## ご注意

1. 本書の内容の一部、または全部を無断で転載することは固くお断りいたします。
2. 本書の内容および製品の仕様について、将来予告なしに変更することがあります。
3. 本書の内容は万全を期して作成いたしました。が、万一誤り・お気付きの点がございましたら、ご連絡ください。よろしくお願いいたします。
4. 運用した結果の影響につきましては、3項にかかわらず責任を負いかねますのでご了承ください。

## 商標について

- Microsoft、Windows、Internet Explorer、Hotmail、MSN、Outlook は、米国 Microsoft Corporation の米国およびその他の国における商標または登録商標です。
- AMD、AMD Arrow ロゴ、およびそれらの組み合わせ、Radeon、AMD Athlon は、Advanced Micro Devices, Inc. の商標です。
- ウイルスバスター、およびウイルスバスタークラウドは、トレンドマイクロ株式会社の登録商標です。
- Adobe、Adobe ロゴ、Reader は、Adobe Systems Incorporated（アドビシステムズ社）の米国ならびに他の国における商標または登録商標です。
- HDMI、HDMI ロゴ、High-Definition Multimedia Interface は、HDMI Licensing LLC の商標または登録商標です。
- Bluetooth は、Bluetooth SIG, Inc. の登録商標です。
- SD ロゴは商標です。

そのほかの社名、製品名は、一般に、それぞれの会社の商標または登録商標です。

# 情報マップ (知りたい情報はどこにある?)

本機に関する情報は、次の場所で見ることができます。

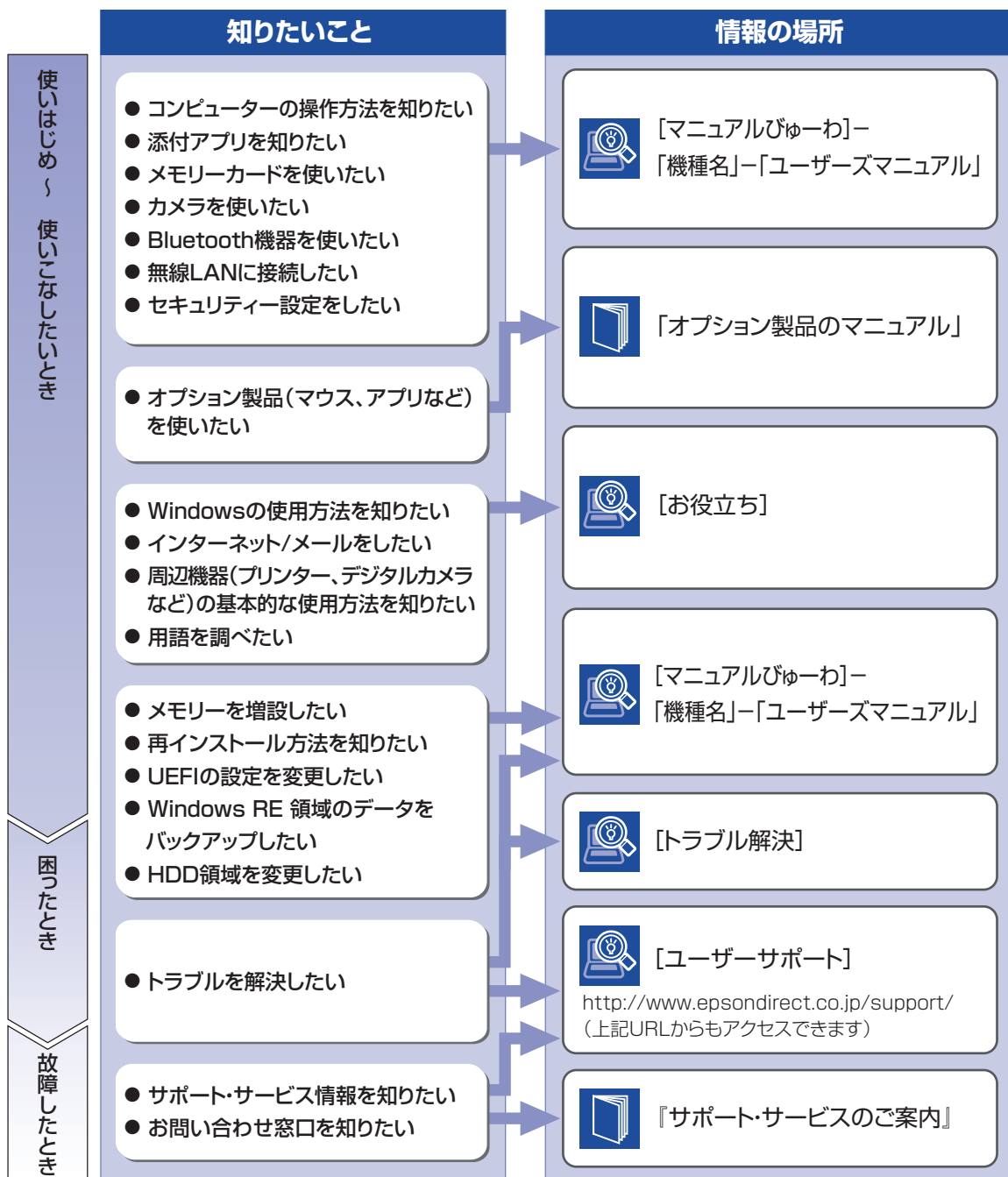

PCお役立ちナビ  p.30

コンピューターの画面で見る電子の情報です。



紙マニュアル

紙で添付されている情報です。