

Endeavor ST10E

スタートアップガイド

Windows 8.1

- 1 梱包品を確認する  p.2
- 2 各部の名称  p.4
- 3 コンピューターを設置する  p.6
- 4 Windowsをセットアップする  p.14
- 5 Windows 8.1 の基本操作  p.18
- 6 セットアップ後の作業  p.28
- 7 PCお役立ちナビを使う  p.32
- 8 ユーザーサポートページ  p.34
- 9 安全にお使いいただくために  p.35
- 10 機能仕様一覧  p.39

情報マップ 知りたい情報はどこにある?  裏表紙

1 梱包品を確認する

はじめに梱包品がそろっているか確認します。万一、梱包品の不足や不良、仕様違いがありましたら、商品お届け後 8 日以内に受付窓口までご連絡ください。詳しくは、[別冊](#)『サポート・サービスのご案内』をご覧ください。



保証書について

当社では、ご購入日や保証サービスなどのお客様情報をデータベースで登録・管理しています。このため、保証書は添付されていません。

1 ハードウェアを確認する

ハードウェアがそろっているか、確認してください。

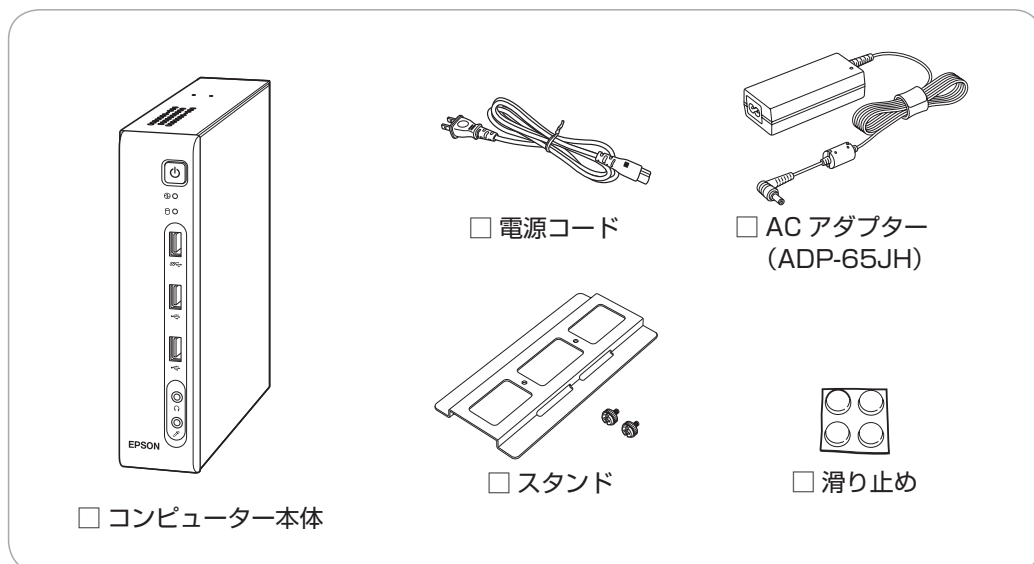

※ このほかにもオプション製品が添付されている場合があります。
オプション製品は納品書でご確認ください。

2 ディスクを確認する

ディスク類がそろっているか、確認してください。

- Windows 8.1 リカバリー DVD
- リカバリーツール CD

※ 本機のドライバーやアプリのインストール用データは、HDD の Windows RE 領域に収録されているため、ディスクは添付されていません。
※ このほかにもオプション製品のディスクが添付されている場合があります。

3

マニュアルを確認する

マニュアル類がそろっているか、確認してください。

冊子マニュアル

- スタートアップガイド（本書）
- サポート・サービスのご案内

電子マニュアル（HDD 内に PDF データで収録されています p.33）

- ユーザーズマニュアル（PDF）
- セキュリティー機能（TPM）設定ガイド（PDF）
- オプション製品のマニュアル（PDF）

※ このほかにも冊子や電子でマニュアルが添付されている場合があります。

4

製造番号を確認する

本機に貼付されている「お問い合わせ情報シール」で、本機の製造番号を確認してください。製造番号はお問い合わせの際に必要です。  『別冊』『サポート・サービスのご案内』の表紙に書き写しておいてください。

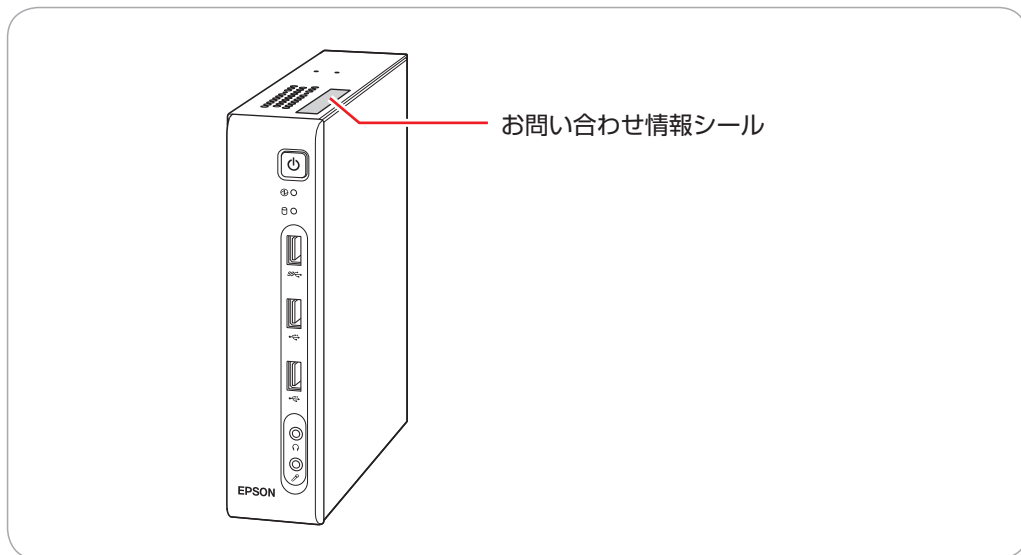

次の場所でも製造番号を確認できます。



「PC お役立ちナビ」一画面下 [製品情報]

Windows 8.1 のプロダクトキーについて

Windows 8.1 のプロダクトキーは本機に組み込まれており、インターネットに接続すると、自動的にライセンス認証が行われます。

※ ラベルでプロダクトキーは添付されていません。

2 各部の名称

本機の各部の名称を記載します。

本体前面

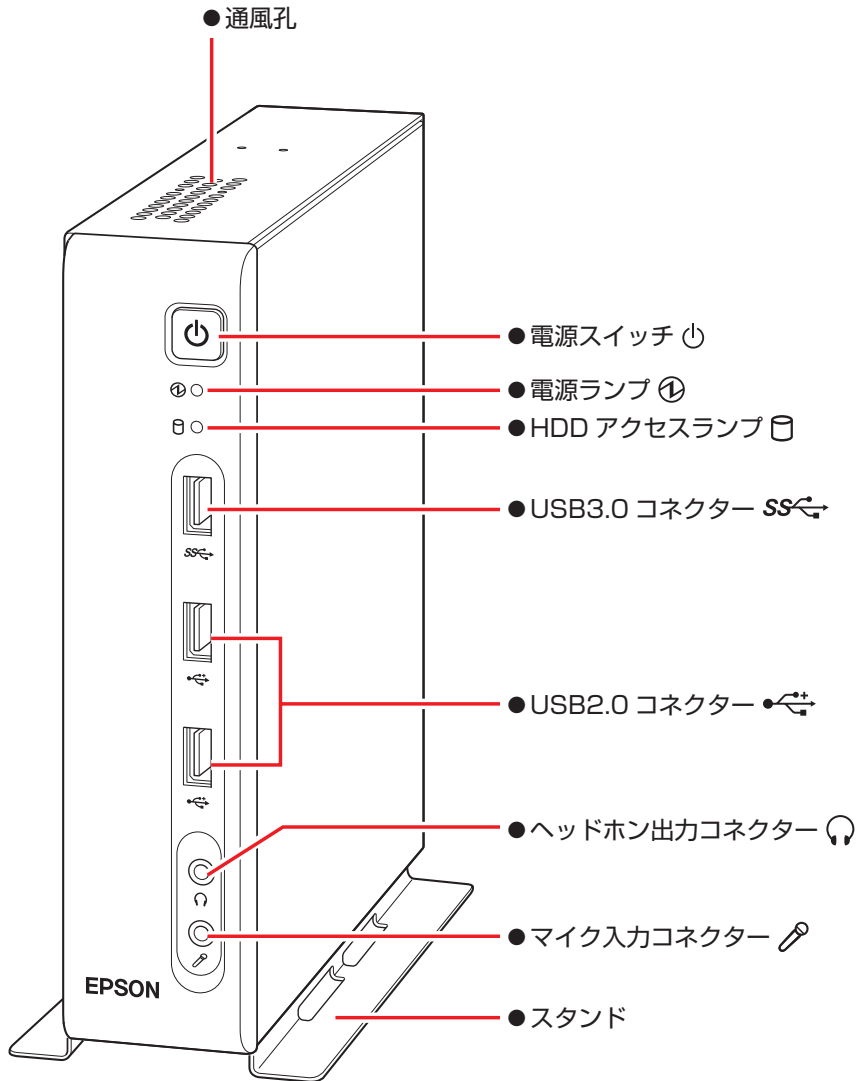

本体背面

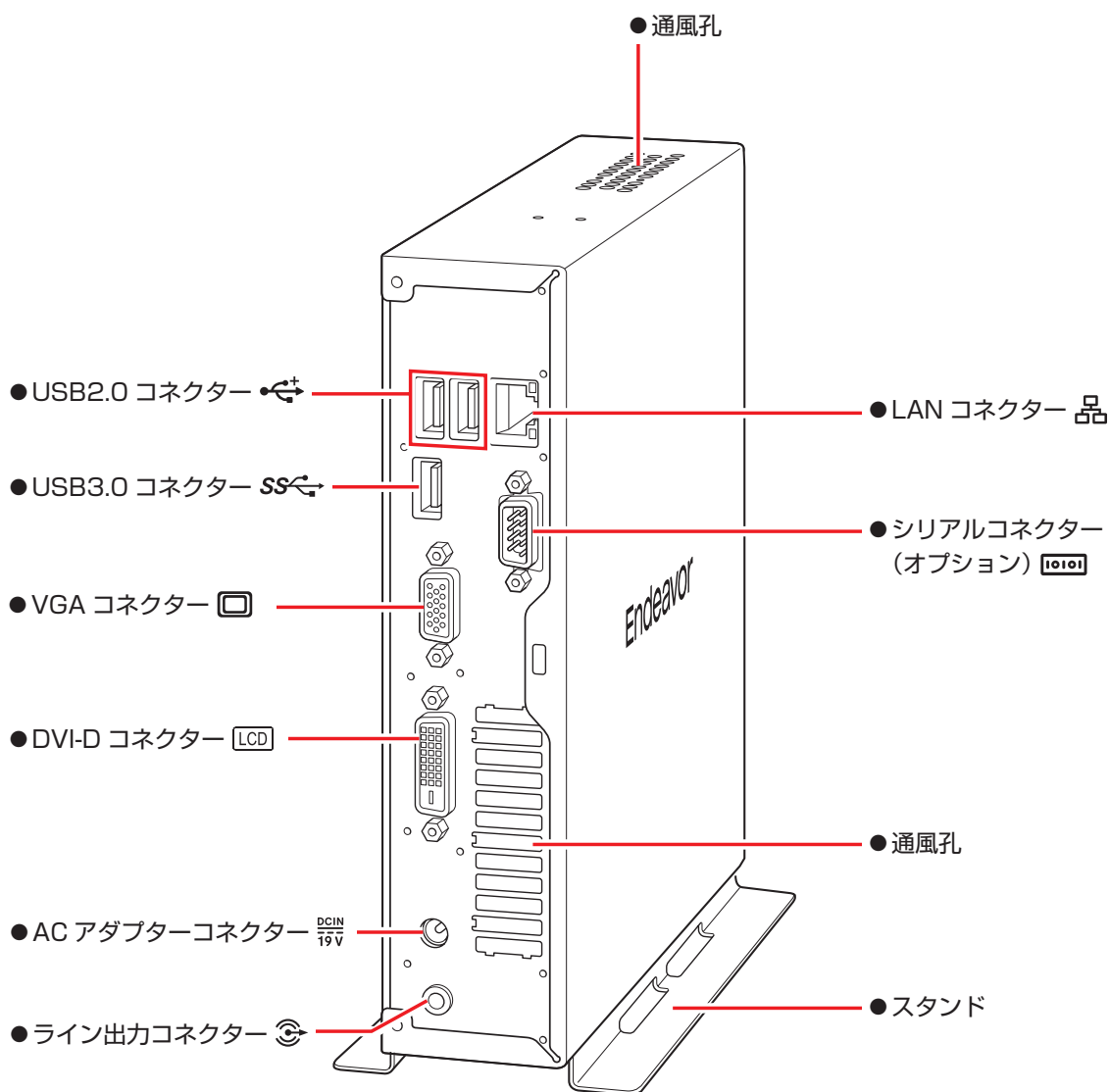

3 コンピューターを設置する

本機を設置し、使用できる状態にする手順を説明します。
プリンターなどの周辺機器は、Windows のセットアップ後に接続してください。

設置における注意



- 不安定な場所（ぐらついた台の上や傾いた所など）に置かないでください。落ちたり、倒れたりして、けがをする危険があります。
- 本機の通風孔をふさがないでください。
通風孔をふさぐと、内部に熱がこもって本機が熱くなり、火傷や火災の原因となります。設置の際は、次の点を守ってください。
 - ・押し入れや本箱など風通しの悪いところに設置しない。
 - ・じゅうたんや布団の上に設置しない。
 - ・毛布やテーブルクロスのような布をかけない。

各種コード（ケーブル）接続時の注意



- 本機には、必ず同梱された電源コード / AC アダプターを使用してください。また、同梱された電源コード / AC アダプターは、ほかの製品に使用しないでください。感電・火災の原因となります。
- 電源コードのたこ足配線はしないでください。発熱し、火災の原因となります。
家庭用電源コンセント（交流 100V）から電源を直接取ってください。
- 電源プラグを取り扱う際は、次の点を守ってください。
取り扱いを誤ると、感電・火災の原因となります。
 - ・電源プラグはホコリなどの異物が付着したまま差し込まない。
 - ・電源プラグは刃の根元まで確実に差し込む。
 - ・電源プラグを長期間コンセントに差したままにしない。
 - ・コンセントから抜くときは、電源コードを引っ張らず、電源プラグを持つ。電源プラグは、定期的にコンセントから抜いて、刃の根元や刃と刃の間を清掃してください。
- 付属の AC アダプターを、分解・改造しないでください。
感電や火傷の原因となります。
分解・改造した AC アダプター（当社での修理対応は除く）での本機の使用は、安全性や製品に関する保証ができません。



- ぬれた手で電源プラグを抜き差ししないでください。感電の原因となります。
- 各種コード（ケーブル）は、マニュアルで指示されている以外の配線をしないでください。
配線を誤ると、火災の原因となります。
- AC アダプターに強い衝撃や振動を与えたり、乱暴に扱ったりしないでください。また、破損した AC アダプターを使用しないでください。
感電・火傷の原因となったり、発熱・発火・破裂のおそれがあります。
万一、本機の落下などで強い振動や衝撃が加わり、AC アダプターが破損したり、変形したりした場合は、本機の電源を切り、電源プラグをコンセントから抜いて、本機から AC アダプターを取り外してください。
- AC アダプターを毛布や布団で覆わないでください。
火傷・火災のおそれがあります。
- AC アダプターの温度の高い部分に、長時間直接触れないでください。
低温火傷の原因となります。

1 設置準備を行います。

横置きにする場合

底面にしたい面に滑り止めを貼ります。

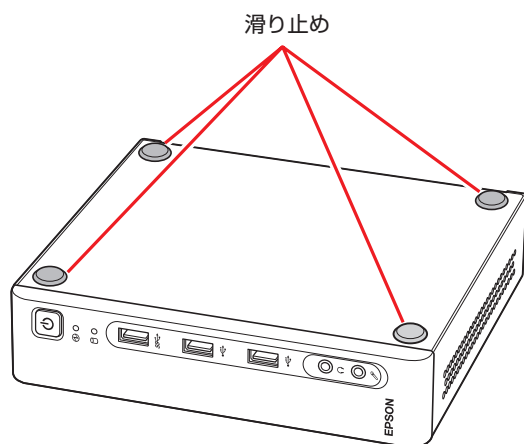

縦置きにする場合

転倒防止のため、必ずスタンドを本体の底面にしたい面に取り付けます。
スタンドと本体のネジ穴位置を合わせ、ネジ留めします。

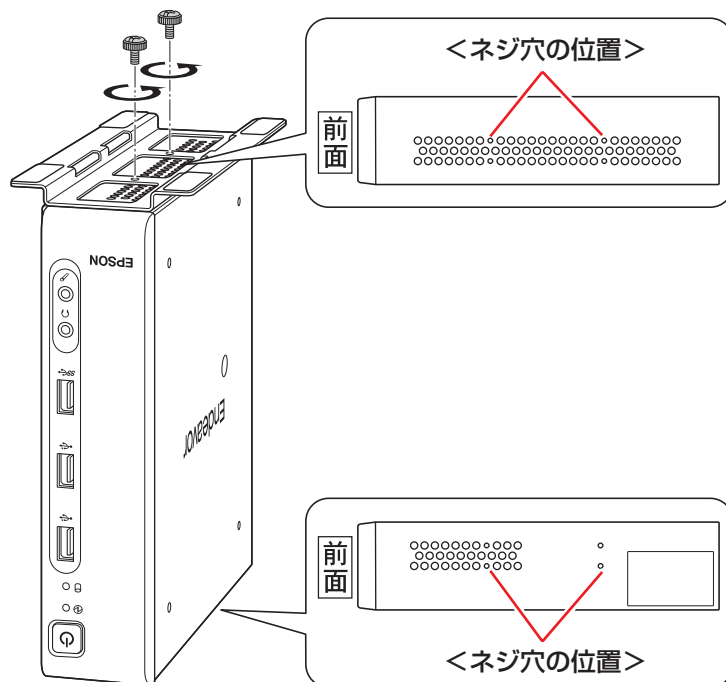

制限

本機の上に載せられるディスプレイの重さは7kgまでです。7kgより重いディスプレイは載せないでください。またディスプレイのスタンド部分が本機の上に収まらない場合やディスプレイが不安定になる場合は、ディスプレイを本機の上に載せないでください。

2 本機とディスプレイを設置場所（丈夫で水平な台の上など）に置きます。

通風孔をふさがないように設置してください。

以降の手順は、本機を縦置きにした状態で説明します。

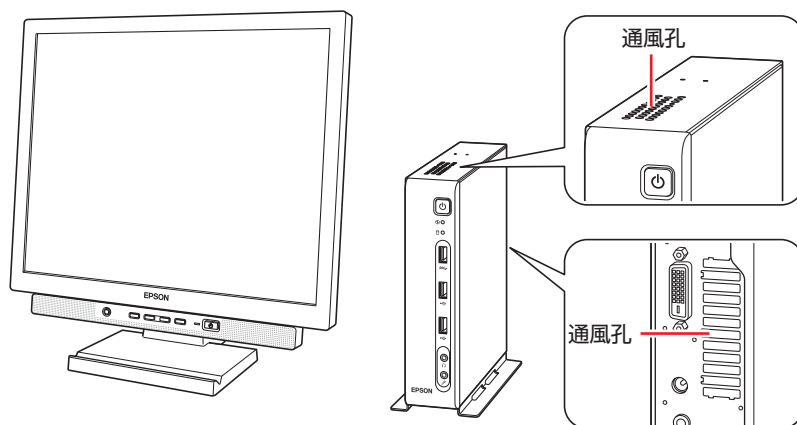

3 ディスプレイのケーブルを本機のコネクターに接続します。

ディスプレイに複数のケーブルが添付されている場合は、どれか1本を選択し接続してください。

推奨は、① DVI-D、② VGA の順です。

デジタル接続（DVI-D）は、アナログ接続（VGA）よりも、画像が鮮明に表示されます。

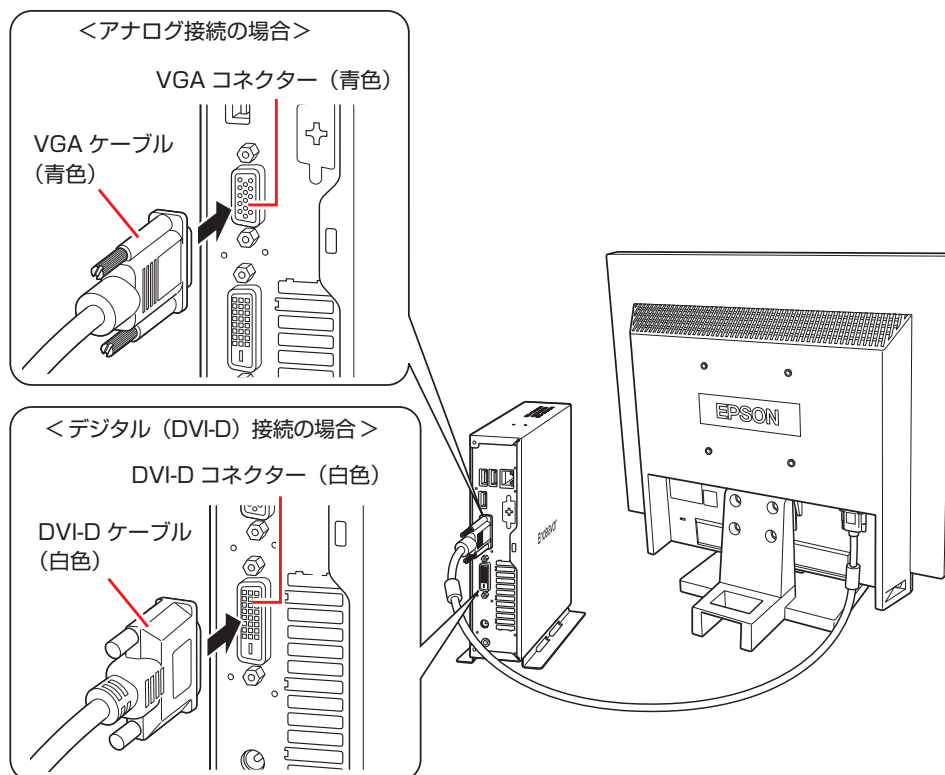

2 台のディスプレイに画面表示する場合は、2 つのコネクターにディスプレイをそれぞれ接続します。

2 画面の切り替え方法は、次の場所をご覧ください。

 「PC お役立ちナビ」 - 「マニュアルびゅうわ」 - 「機種名」 - 「ユーザーズマニュアル」 - 「画面表示機能」



- 4** ディスプレイに同梱の電源コードを、ディスプレイと家庭用電源コンセントに接続します。

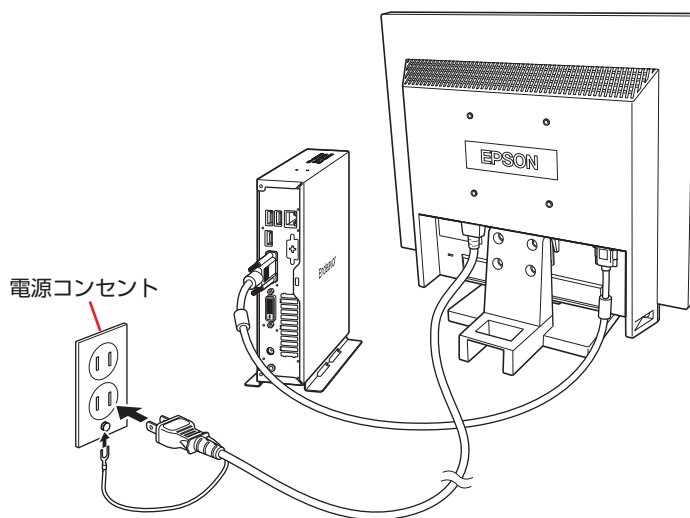

- 5** キーボードを接続します。
ここでは一般的な接続方法を説明します。

※ コードレスキーボードの場合は、別冊子をご覧ください。

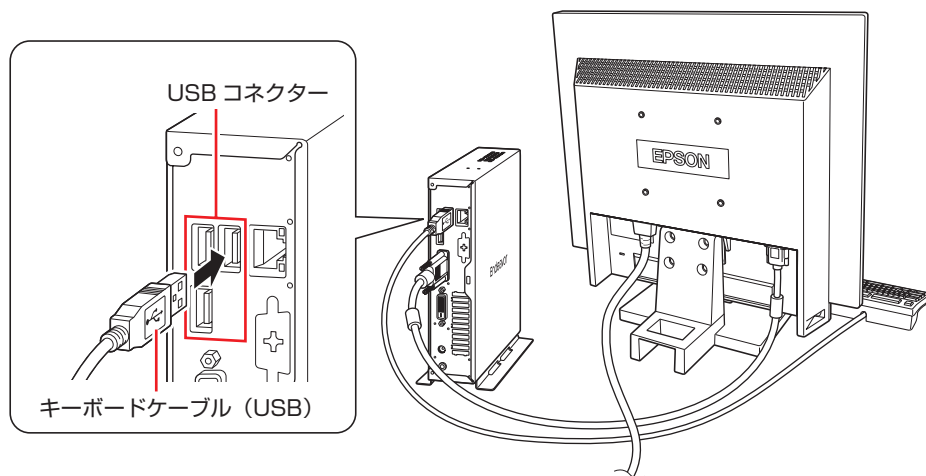

- ※ USB キーボードは USB2.0 コネクターに接続することをおすすめします。
※ キーボードは操作しやすい位置に置き、傾斜させるときはキーボード底面の両端の脚を起こします。

6 マウスを接続します。

ここでは一般的な接続方法を説明します。

※ コードレスマウスの場合は、別冊子をご覧ください。

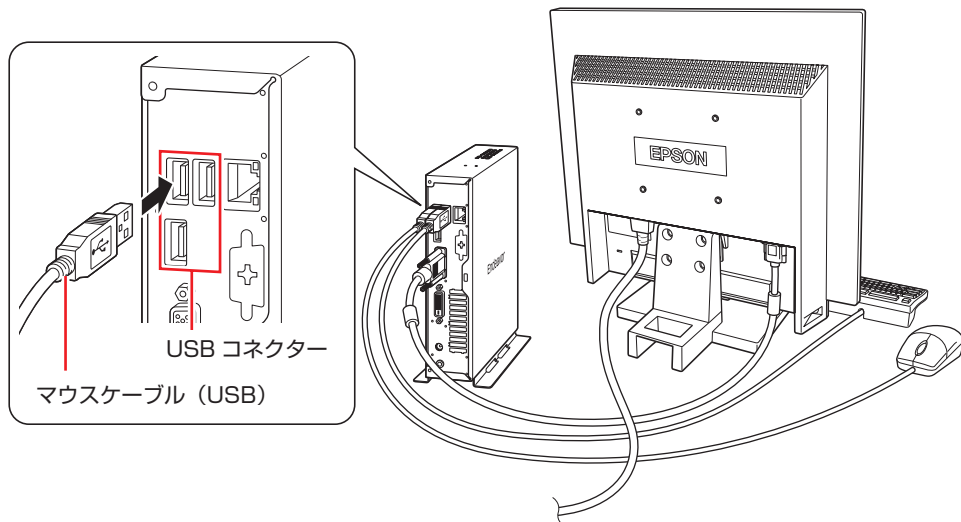

※ USB マウスは USB2.0 コネクターに接続することをおすすめします。



制限

本機が省電力状態や電源を切った状態であっても、マウスによっては底面のランプが光り続けます。これは、お使いのマウスの仕様です。

7

本機にスピーカーは内蔵されていません。 音声を出力する場合は、ディスプレイやスピーカーのオーディオケーブルを、本機背面のライン出力コネクター（黄緑色）に接続します。

詳しくはディスプレイやスピーカーに添付のマニュアルをご覧ください。

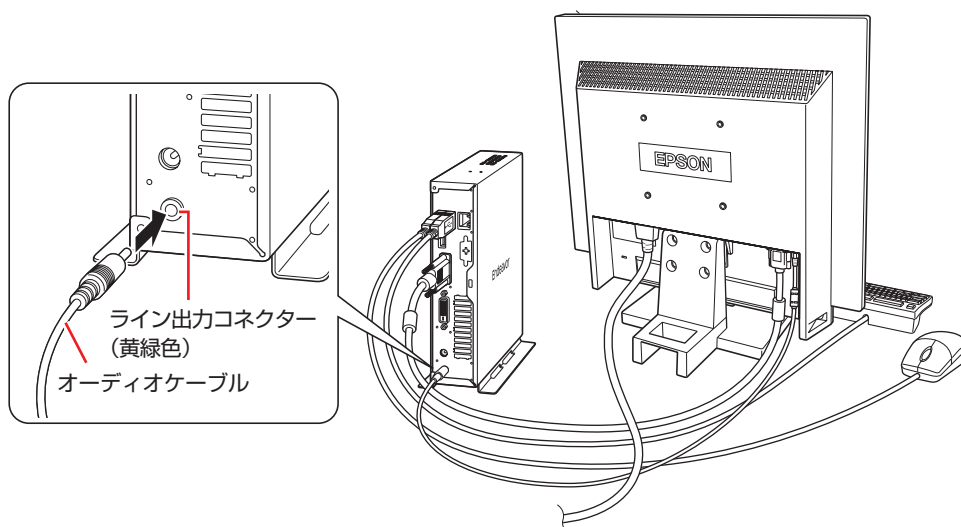

8

ネットワークを使用する場合は、市販の LAN ケーブルを本機背面の LAN コネクター（品）に接続します。

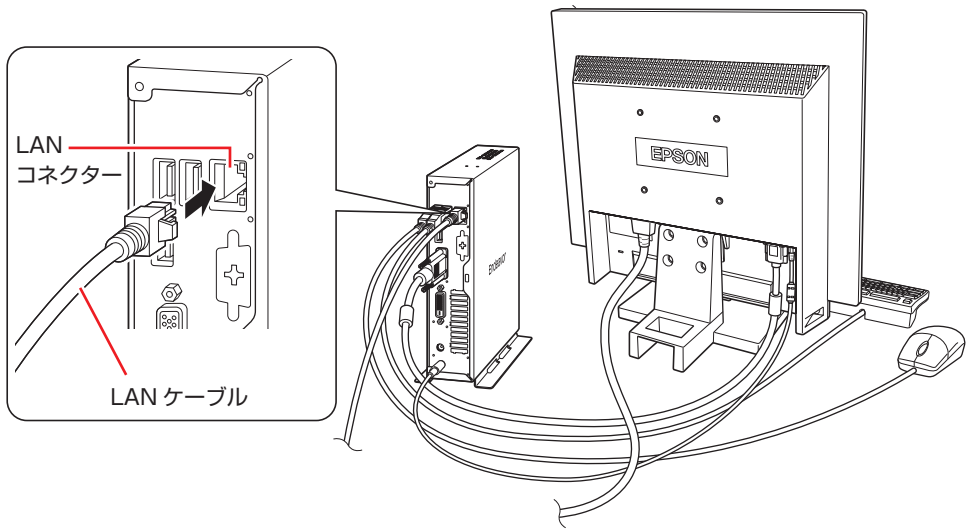

9

本機と同梱の電源コード / AC アダプターを、本機と家庭用電源コンセントに接続します。

- ① AC アダプターのプラグ部を本機背面の AC アダプターコネクタ（ $\frac{DCIN}{19V}$ ）に接続します。
プラグ端子部が見えなくなり、「カチッ」と音がするまでしっかりと押し込みます。
- ② 電源コードを AC アダプターと家庭用電源コンセントに接続します。

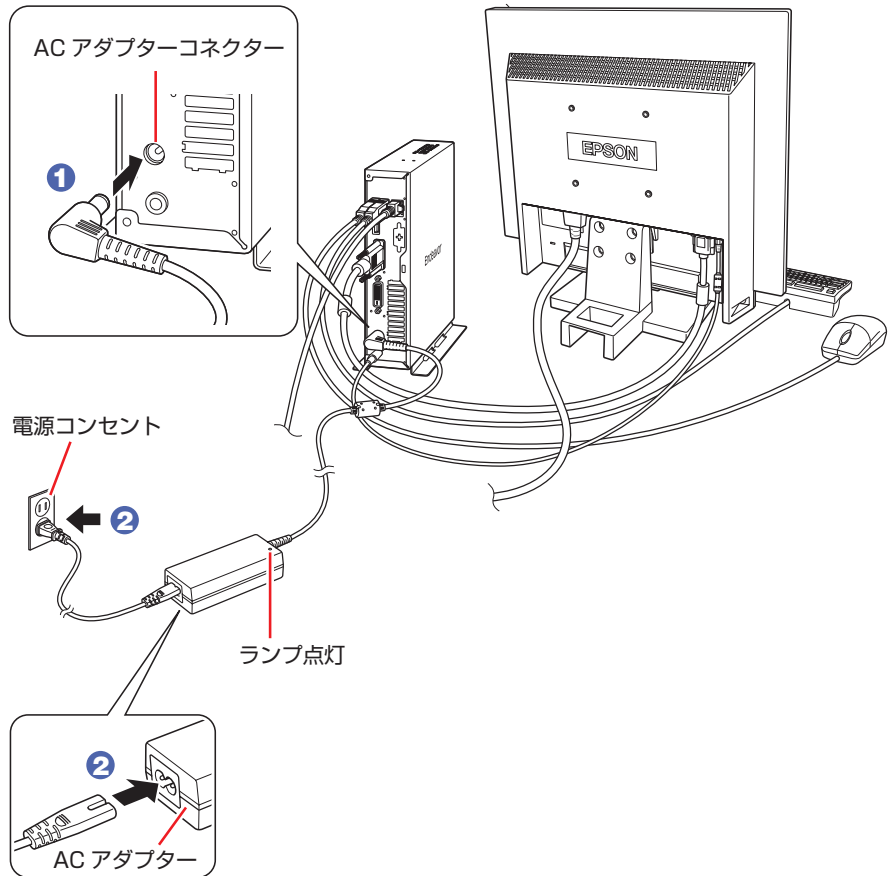

続いて、Windows のセットアップを行います。

4 Windows をセットアップする

本機の電源を入れて、Windows を使用できる状態にするまでの手順を説明します。

1 ディスプレイやスピーカーなどの電源を入れます。

2 本機の電源を入れます。

電源スイッチ (⏻) を押すと、電源ランプ (Ⓛ) が緑色に点灯します。

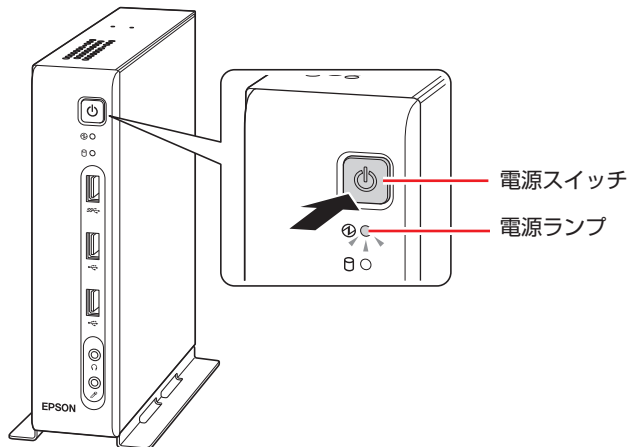

画面に「EPSON」と表示され、しばらくするとライセンス条項が表示されます。

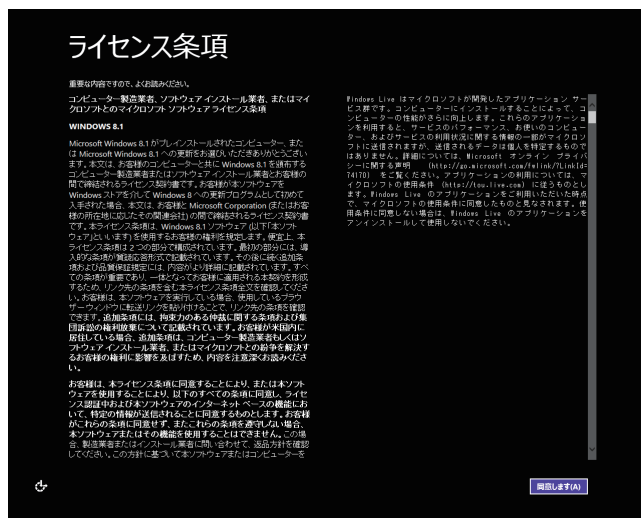

<イメージ>



参考

画面が表示されないときは

本機とディスプレイのケーブル類は正しく接続されているか、ディスプレイの電源は入っているか、確認してください。また、ディスプレイ側に表示の切り替え機能がある場合は、表示を切り替えてみてください。

3 Windows のセットアップを行います。

画面の指示に従って、セットアップを行ってください。
セットアップの流れは、次のとおりです。

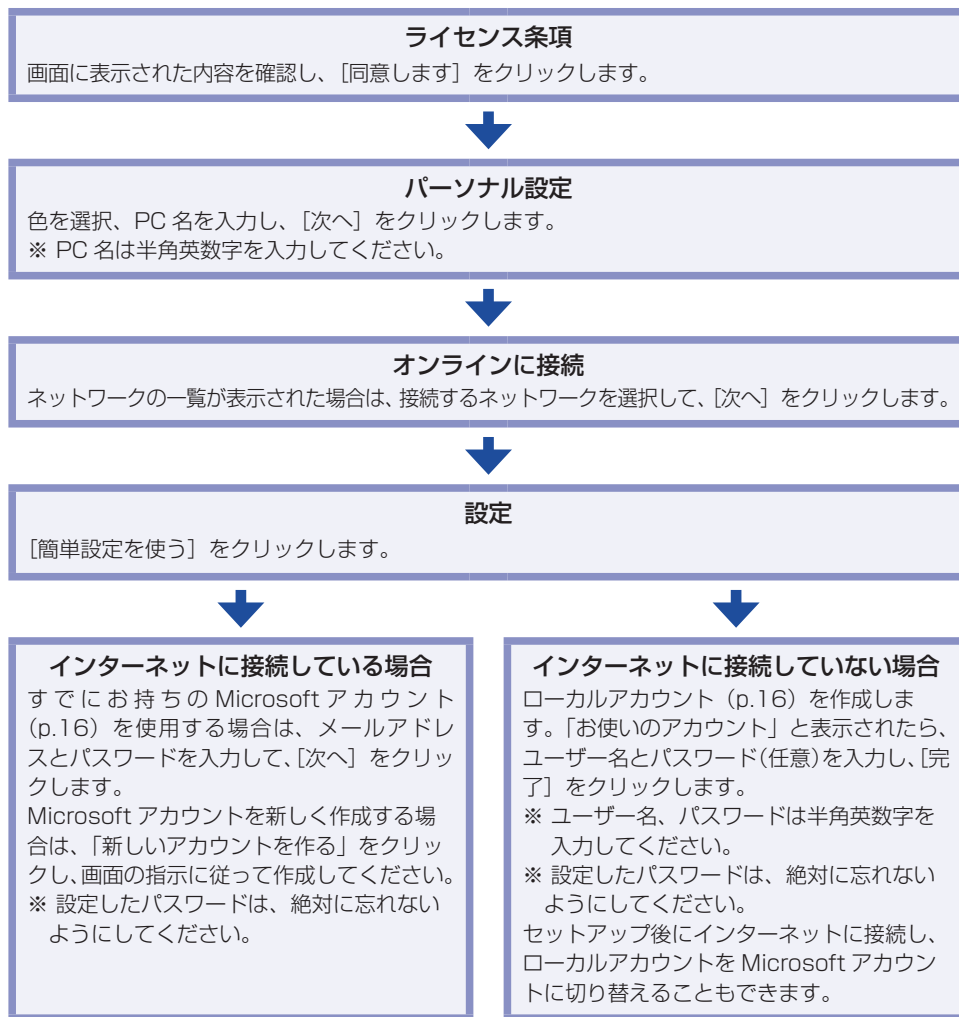

スタート画面が表示されます。

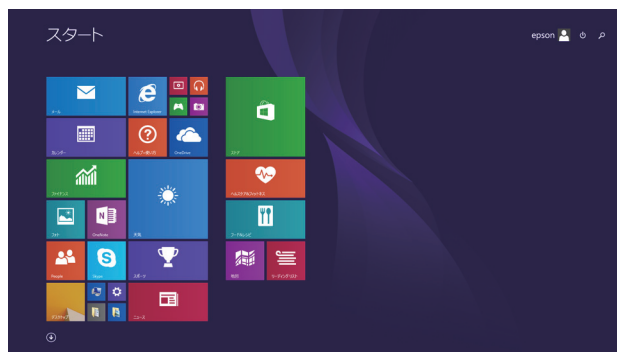

<イメージ>

これでコンピューターを使用できます。

続いて、セットアップ後の作業を行います。

p.28 「セットアップ後の作業」

おすすめアプリのインストール

次のアプリは、購入時、本機にインストールされていません。

- マカフィー・PC セキュリティセンター 90 日期間限定版
- i-フィルター 6 30 日版
- Endeavor 電源プラン設定ツール
- ATOK 無償試用版 (30 日間)

必要に応じて次の場所からインストールしてください。

スタート画面左下の  - 「おすすめアプリケーションのインストール」

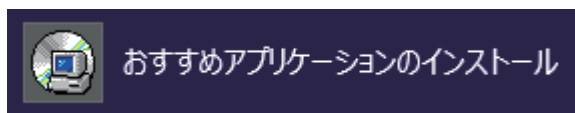

※ アイコンが見つからないときは、画面をスクロールしてください。

アカウントの種類

Windows 8.1 のアカウントには「Microsoft アカウント」と「ローカルアカウント」の 2 つがあります。Windows 8.1 の機能を十分に発揮するためには、Microsoft アカウントで使用することをおすすめします。

※ Microsoft アカウントを作成するには、インターネット接続が必要です。

● Microsoft アカウント

Microsoft アカウント（電子メールアドレス）でサインインすると、クラウド接続により、次のようなことが可能になります。

- 「People」「メール」「OneDrive」など、クラウド接続するアプリを使用できます。
- 「ストア」（Windows ストア）でアプリを入手することができます。
- サインインするすべての Windows 8.1 PC で個人設定（テーマ、お気に入り、アプリなど）が同期されます。

● ローカルアカウント

ローカルアカウントは、1 台のコンピューターのみにアクセスできるアカウントです。ローカルアカウントでサインインしてコンピューターを使用する場合、次の制限があります。

- 「People」「メール」「OneDrive」など、クラウド接続するアプリは使用できません。
- 「ストア」（Windows ストア）は利用できません。
- 別の Windows 8.1 PC で個人設定（テーマ、お気に入り、アプリなど）を同期することはできません。

アカウントの種類は、後から変更することができます。

スタート画面右上のユーザーアイコン - 「アカウント画像の変更」

 p.20 「スタート画面」

省電力状態からの復帰方法

本機は、一定時間操作をしないと省電力機能が働いて、画面表示が消えるように設定されています。省電力状態からの復帰は、次の方法で行ってください。

省電力状態	電源ランプの表示	復帰方法
ディスプレイの電源切	点灯（緑色）	マウスやキーボードを操作する
スリープ	点灯（オレンジ色）	<ul style="list-style-type: none">● 電源スイッチを押す● USB キーボードを操作する● USB マウスでクリックする
休止状態	消灯	電源スイッチを押す

5 Windows 8.1 の基本操作

ここでは、Windows 8.1 の基本的な操作方法を説明します。

- 起動と終了  p.18
- スタート画面  p.20
- チャーム  p.21
- アプリ  p.23
- デスクトップ  p.24
- そのほかの操作  p.27

詳細な操作方は、次の場所をご覧ください。

- スタート画面の [ヘルプ+使い方]
- PC お役立ちナビの「お役立ち」
 p.32 「PC お役立ちナビ」

起動と終了

Windows 8.1 の起動方法 / 終了方法を説明します。

起動方法

本機の電源を入れ、Windows を起動する方法は、次のとおりです。

！ 制限

- 周辺機器の電源をいつ入れるかは、周辺機器のマニュアルで確認してください。電源を入れるタイミングがコンピューターより先か後かは、周辺機器により決まっています。
- 電源を入れなおすときは、20 秒程度の間隔を空けてから電源を入れてください。電気回路に与える電氣的な負荷を減らして、HDD などの動作を安定させます。

- 1** ディスプレイやスピーカーなどの電源を入れます。
- 2** 電源スイッチ () を押して、本機の電源を入れます。
- 3** パスワードを設定していると、ロック画面が表示されます。

ロック画面が表示された場合は、次の操作を行います。

- 1** ロック画面をクリックします。

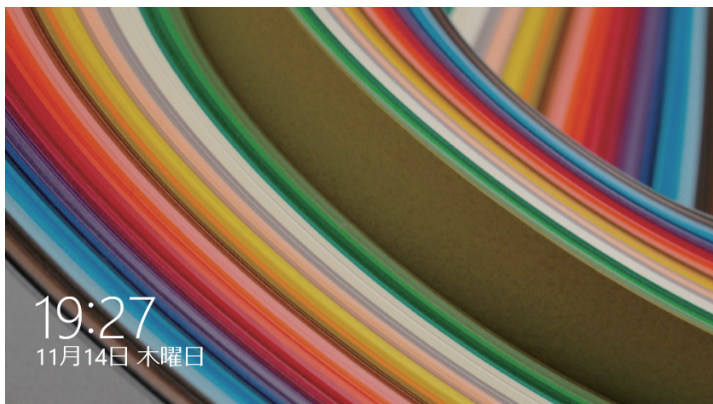

<イメージ>

- ② パスワード入力画面が表示されたら、パスワードを入力して  を押します。

Windows が起動し、スタート画面が表示されます。

 p.20 「スタート画面」

終了方法

Windows の終了方法を説明します。終了方法には次の 2 つがあります。

● シャットダウン

通常の終了方法です。システムは完全には終了しません。次回 Windows の起動が速くなります。

● PC の電源を切る

システムを完全に終了する方法です。次回 Windows の起動には時間がかかります。

別のキーボードやマウスを接続したり、機器を増設・交換する場合は、「シャットダウン」ではなく、「PC の電源を切る」で終了してください。「シャットダウン」で終了した状態で機器を変更すると、機器が認識されなくなる場合があります。

また、ドライバーやアプリをインストールした場合や、Windows Update を行った場合、「シャットダウン」では更新内容が適用されません。「再起動」または「PC の電源を切る」を行って、一度システムを完全に終了してください。



[PC お役立ちナビ] - [マニュアルびゅうわ] - 「機種名」 - 「ユーザーズマニュアル」 - 「トラブル時に効果的な対処方法」 - 「再起動」

制限

- HDD アクセスランプ点滅中に本機の電源を切ると、収録されているデータが破損するおそれがあります。
- 本機は、電源を切っても、電源プラグがコンセントに接続されていると、微少な電流が流れています。本機の電源を完全に切るには、電源コンセントから電源プラグを抜いてください。
- 本機が省電力状態や電源を切った状態であっても、マウスによっては底面のランプが光り続けます。これは、お使いのマウスの仕様です。

参考

終了時の注意

複数のユーザーがサインインしている状態で終了しようとする、「まだ他のユーザーがこの PC を使っています。…」と表示されます。この場合は、ほかのユーザーがサインアウトしてから終了してください。

シャットダウン

シャットダウン方法は、次のとおりです。

設定メニュー (p.22) やスタートメニュー (p.27) からシャットダウンすることもできます。

- ① スタート画面右上の  をクリックし、表示された項目から「シャットダウン」をクリックします。

Windows が終了します。

- ② ディスプレイなど、接続している周辺機器の電源を切ります。

PCの電源を切る

システムを完全に終了する方法は、次のとおりです。

- 1** スタート画面右上の  をクリックし、**[Shift]** を押しながら「再起動」をクリックします。
- 2** 表示されたメニューで「PCの電源を切る」を選択します。
Windows が終了します。
- 3** ディスプレイなど、接続している周辺機器の電源を切ります。

スタート画面

本機の電源を入れ、Windows が起動すると、スタート画面が表示されます。これが Windows 8.1 の基本画面です。画面上の各タイルをクリックすると、アプリ (p.23) やデスクトップ (p.24) が起動します。

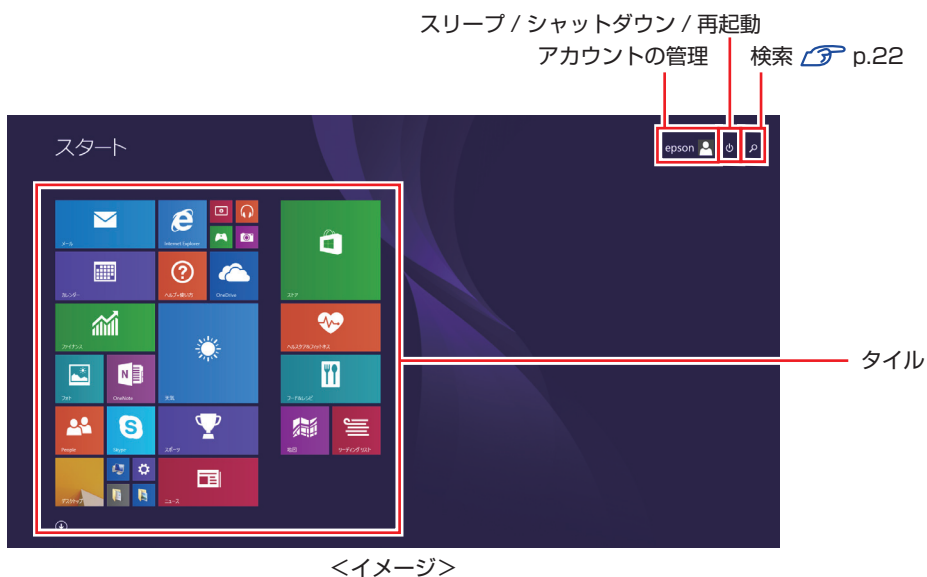

画面右上のボタンを押すと、アカウントの管理や検索、スリープ/シャットダウン/再起動を行うことができます。



参考

キーボード入力で検索する

スタート画面が表示されている状態で、キーボードで文字入力を始めると、自動的に検索メニューへ遷移することができます。

タスクバー

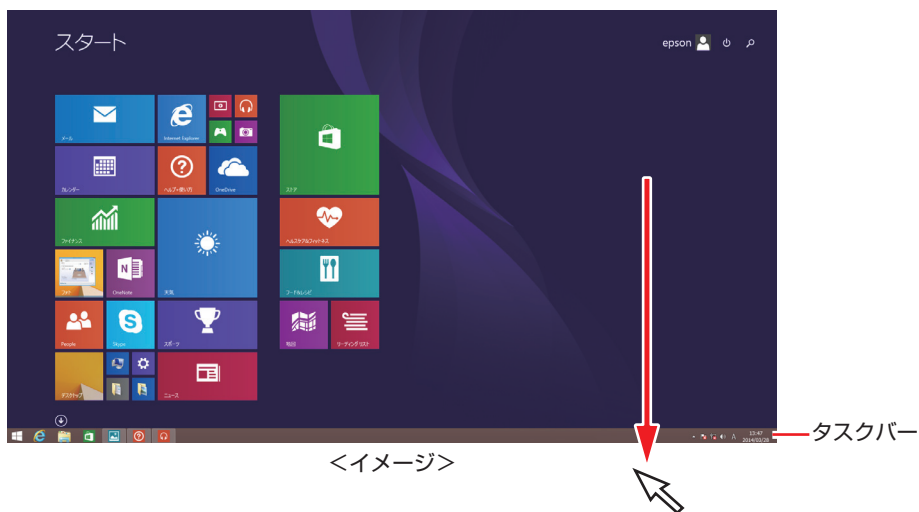

ポインターを画面下へ動かすと、タスクバーが表示されます。



※ タスクバーは、デスクトップ画面 (p.24) では常に表示されます。

チャーム

画面右上隅または右下隅にポインターを合わせると、画面右側にチャームが表示されます。

※ キーボードの  +  でも表示できます。

設定やファイル、情報を探する場合は検索チャームを、スリープ / シャットダウン / 再起動、音量の調整などを行うときは、設定チャームをクリックします。

※ チャームは、スタート画面だけでなく、各アプリの画面上でも表示されます。

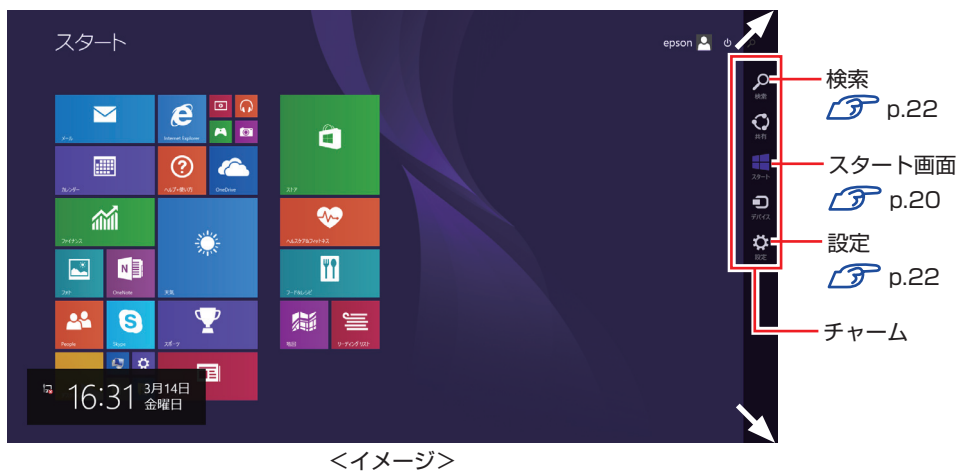

検索メニュー

検索チャームをクリックすると、検索メニューが表示されます。
インターネットに接続している状態で検索を行うと、Bing の検索結果も同時に表示されます。

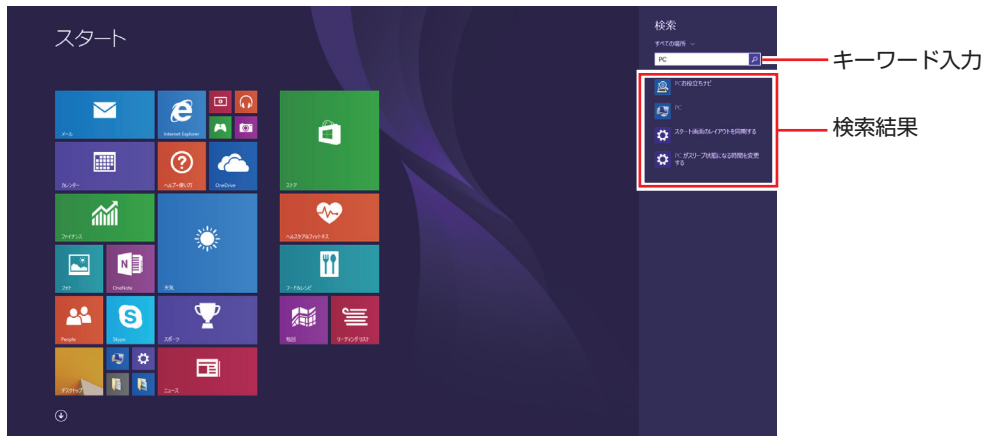

<イメージ>

設定メニュー

設定チャームをクリックすると、設定メニューが表示されます。

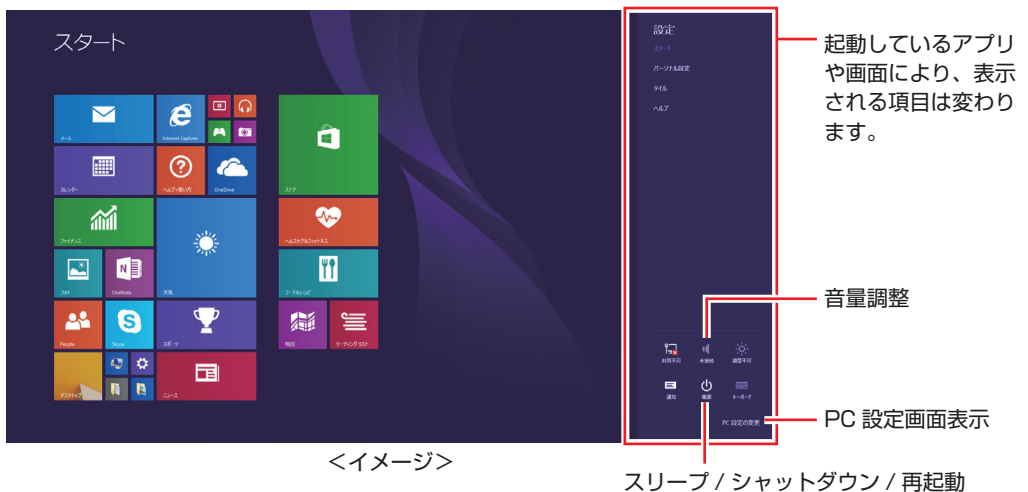

<イメージ>

スリープ / シャットダウン / 再起動

アプリ

スタート画面に表示されているタイルをクリックすると、アプリが起動します。
アプリには次の2種類があります。

●Windows ストア アプリ

スタート画面上で動作するアプリです。

Internet Explorer、メール、フォト、カレンダーなど

Windows ストア アプリは、Windows ストアからダウンロードすることができます。



●Windows アプリ

デスクトップ上で動作するアプリです。

PC お役立ちナビ、Adobe Reader、Internet Explorer など



各アプリの詳細説明は、次の場所をご覧ください。



[\[PC お役立ちナビ\]](#) - [\[お役立ち\]](#)

アプリ一覧を表示する

スタート画面左下の  をクリックすると、アプリの一覧が表示されます。

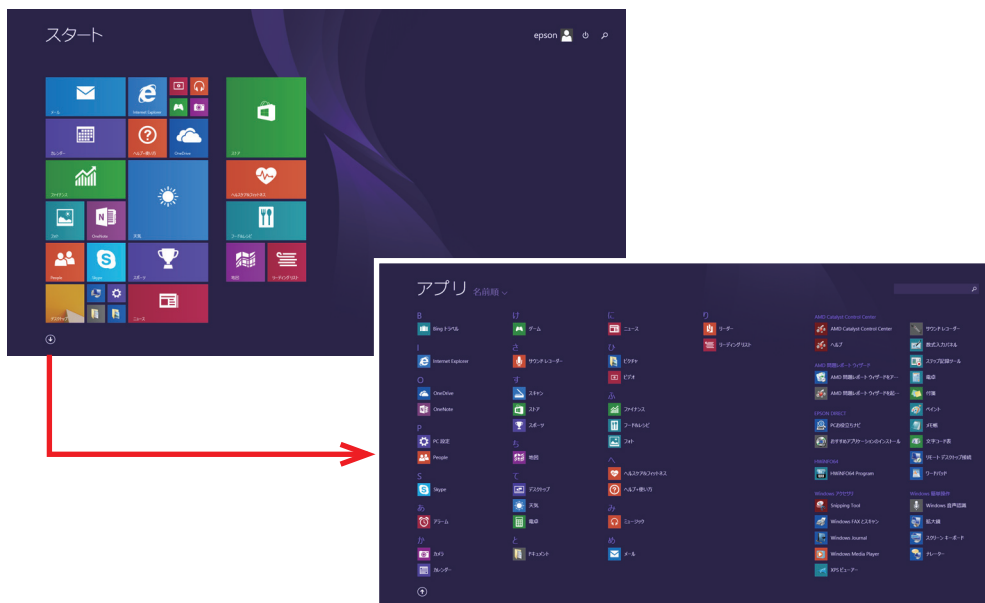

<イメージ>

- 後からインストールしたアプリは、一覧に追加されます。
- アプリは、スタート画面やタスクバーに表示（ピン留め）することができます。アプリアイコン上で右クリックし、表示されたメニューから設定してください。

デスクトップ

スタート画面でデスクトップタイルをクリックすると、Windows のデスクトップが表示されます。デスクトップ画面では、Windows アプリやエクスプローラーを使用することができます。

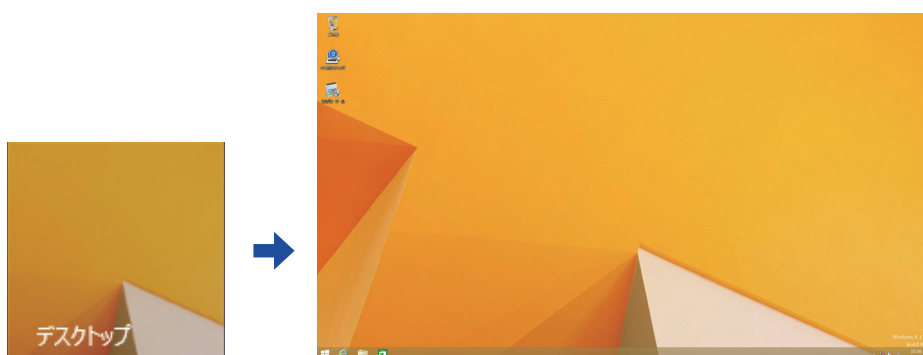

<イメージ>



参考

サインイン時にデスクトップを表示する

Windows 8.1 では、サインイン時にデスクトップ画面が表示されるように設定することができます。設定は次の場所で行います。

タスクバー上で右クリック - 「プロパティ」 - 「ナビゲーション」タブ - 「サインイン時または画面上のすべてのアプリを終了したときに、スタート画面ではなくデスクトップに移動する」

スタート画面に戻る

タスクバー左側のスタートボタン  をクリックすると、スタート画面に戻ります。

※キーボードの  でも戻ることができます。



スタートボタン

起動中のアプリを切り替える

起動中のアプリを切り替える方法は、次の2つがあります。

プレビュー表示で切り替える

画面左上隅から下へまたは画面左下隅から上へポインタースライドさせると、起動中のアプリがプレビュー表示されます。一覧から使用するアプリをクリックして切り替えます。

起動中のアプリ

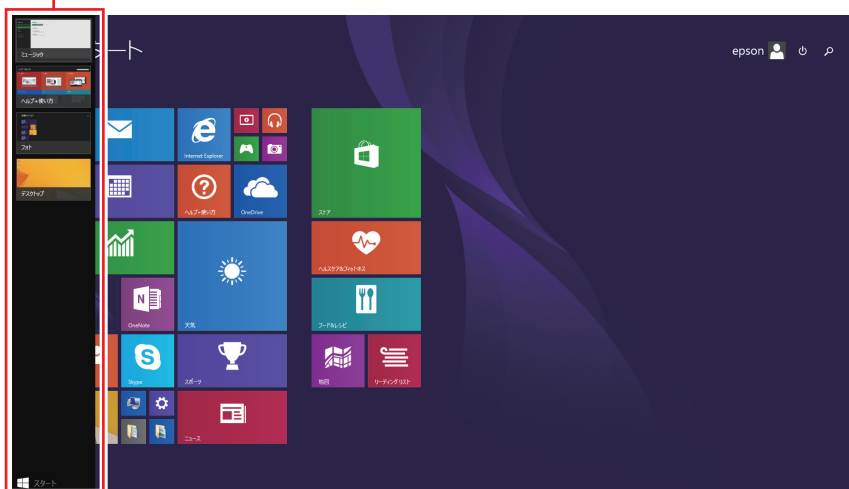

<イメージ>

タスクバー上のアイコンで切り替える

タスクバーから使用するアプリのアイコンをクリックして切り替えます。

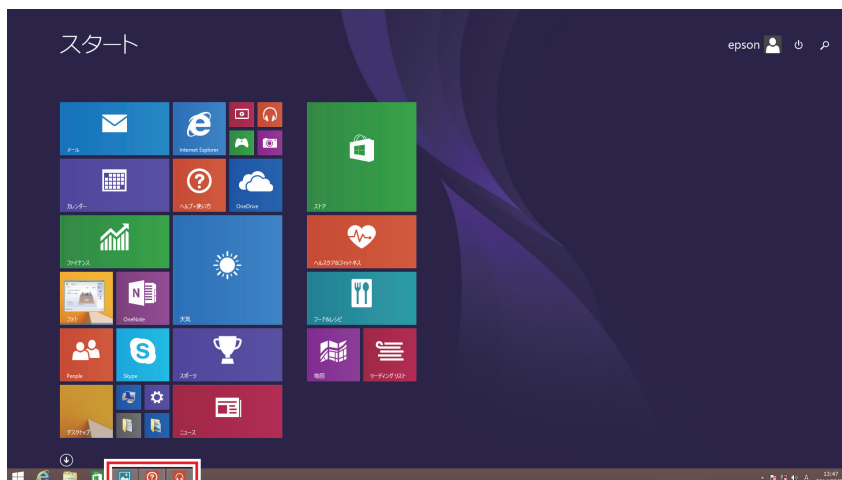

<イメージ>

起動中のアプリ

Windows ストア アプリを終了する

起動中の Windows ストア アプリを終了する場合は、画面上部にポインターをあわせ、バーが表示されたら、右上の **X** を押して画面を閉じます。





<イメージ>

プレビュー表示 (p.25) やタスクバーのアイコン (p.26) を右クリックして表示されるメニューで、終了することもできます。

そのほかの操作

スタートメニュー





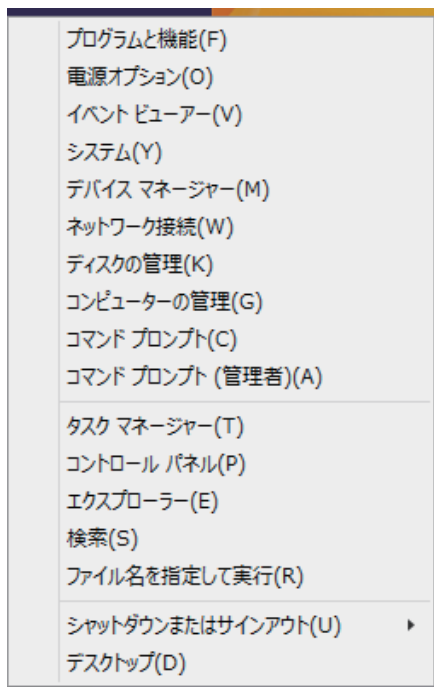













画面左下隅で右クリックすると、次のメニューが表示されます。各項目へのアクセス時に便利です。メニューからシャットダウンや再起動も選択できます。

※キーボードの  +  でも表示できます。



キーボードショートカット一覧

スタート画面で使えるキーボードショートカットの一部を紹介します。

キー	動作
	スタート画面表示  p.20
 + 	チャームと時計表示  p.21
 + 	設定メニュー表示  p.22
 + 	アプリ検索  p.20
 + 	設定検索  p.20
 + 	ファイル検索  p.20
 + 	スタートメニュー表示  p.27
 +  + 	起動中アプリ一覧表示  p.25
 + 	起動中アプリの切り替え  p.25

6 セットアップ後の作業

Windows のセットアップが完了したら、次の作業を行います。

音量の調節

スピーカーを接続して、Windows 起動時に音が鳴らなかったり、音が小さすぎたり、大きすぎたりする場合は、次の場所で音量を調節します。

- チャームを表示－「設定チャーム」－「スピーカー」

 p.22 「設定メニュー」



<スピーカー>

- タスクバー右側通知領域の「スピーカーアイコン（白色）」
アイコンをクリックして「ボリュームコントロール」が表示されたら、つまみを上下にドラッグします。

インターネットに接続する

インターネットへの接続は、プロバイダーから提供されたマニュアルを参照して行ってください。ネットワーク機能（有線 LAN）を使用するには、ネットワークに関する情報が必要です。



[PC お役立ちナビ]－[マニュアルびゅーわ]－「機種名」－「ユーザーズマニュアル」－「ネットワーク（有線 LAN）を使う」

※ 外部ネットワークに接続する際は、電気通信事業法に基づく認証機器に接続してください。

Web ページの閲覧

Web ページの閲覧には、「Internet Explorer」を使用します。
Windows 8.1 では、Internet Explorer が 2 種類あります。

- Windows ストア アプリ

スタート画面の [Internet Explorer] をクリックする



- Windows アプリ

タスクバー左側の「Internet Explorer」アイコンをクリックする



<Internet Explorer アイコン>

セキュリティー対策

インターネットに接続する場合は、必ずセキュリティー対策を行ってください。



[PC お役立ちナビ] – [マニュアルびゅうわ] – 「機種名」 – 「ユーザーズマニュアル」 – 「インターネットを使用する際のセキュリティー対策」

「ユーザーズマニュアル」では、以下のセキュリティー機能について記載しています。

- Windows Update
- セキュリティーアプリ（マカフィー・PC セキュリティセンター 90 日期間限定版）
- Web フィルタリングアプリ（i-フィルター 30 日版）

購入時、アプリはインストールされていません。

使用する場合は、次の場所からインストールしてください。

スタート画面左下の  – 「おすすめアプリケーションのインストール」

マカフィー・PC セキュリティセンターのユーザー登録

マカフィー・PC セキュリティセンター 90 日期間限定版を使用するには、インストール後にユーザー登録が必要です。インターネットに接続後、タスクバー右側通知領域の McAfee アイコン（）をダブルクリックして、ユーザー登録を行ってください。

※ McAfee アイコンが表示されていない場合は、本機を再起動してください。



ユーザー登録を行わないと、製品の更新ができません。また、サポートセンターへの問い合わせにもユーザー登録が必要です。登録しないまま 2 週間以上経過すると、自動更新が停止し、最新のセキュリティーで保護されなくなります。

メールアプリを使う

Windows 8.1 のメールアプリについて説明します。

メールアプリは、Web メールを利用するためのアプリです。



初回、メールアプリを起動すると、サインイン画面が表示されます。

Microsoft アカウントでサインインすると、メールアプリが利用できます。

※ Microsoft アカウントをお持ちでない場合は、画面から新規登録してください。

※ すでに Microsoft アカウントで Windows にサインインしている場合は、すぐにメールアプリを利用できます。

メールアプリの使い方は、次の場所をご覧ください。

- スタート画面の [ヘルプ+使い方]
- PC お役立ちナビの「お役立ち」
 p.32 「PC お役立ちナビ」



参考

● Web メールとは

メールの作成や送受信、閲覧をインターネット上で行います。メールデータはインターネット上のサーバーに保存されているため、別の端末を使用して外出先からもメールを利用することができます。

● Office をインストールしているときは

Office をインストールしている場合は、デスクトップメールアプリ Outlook を使用することもできます。

Outlook の使用方法は、Outlook のヘルプをご覧ください。

アプリをインストールする

アプリを使用する場合は、インストールを行ってください。

● Windows アプリ

光ディスクメディアや Web ページからインストールします。

インストール方法は、アプリのマニュアルを参照してください。

● Windows ストア アプリ

[ストア] (Windows ストア) からインストールしてください。



参考

おすすめアプリのインストール

次のアプリは、購入時、本機にインストールされていません。

- マカフィー・PC セキュリティセンター 90 日間限定版
- i-フィルター 6 30 日版
- Endeavor 電源プラン設定ツール
- ATOK 無償試用版 (30 日間)

必要に応じて次の場所からインストールしてください。

スタート画面左下の  - 「おすすめアプリケーションのインストール」

周辺機器を接続する

プリンターなどの周辺機器を使用する場合は、周辺機器に添付のマニュアルを参照して接続を行ってください。

Windowsやアプリをアップデートする

Windows やアプリは、アップデートして最新の状態でお使いください。

※ アップデートをするにはインターネットへの接続が必要です。

● Windows

自動更新の設定がされていると、更新プログラムが自動的にダウンロード、インストールされ、最新の状態になります。



[PC お役立ちナビ] - [マニュアルびゅうわ] - 「機種名」 - 「ユーザーズマニュアル」 - 「インターネットを使用する際のセキュリティ対策」 - 「Windows Update」

● Windows アプリ

アップデート方法は、アプリのヘルプやマニュアルをご覧ください。

● Windows ストア アプリ

[ストア] にアップデート情報が表示されたら、アップデートを行ってください。

回復ドライブを作成する

事前に外付け USB 機器に回復ドライブを作成しておく、なんらかの原因で Windows が起動しなくなった場合、回復ドライブを使用して Windows の再インストールを行うことができます。不具合発生時に対応できるように、回復ドライブを作成しておくことをおすすめします。作成方法は、次の場所をご覧ください。



[PC お役立ちナビ] - 画面下 [ユーザーサポート] - FAQ 番号 : 27621

再インストール用データ(ドライバー/アプリ)のバックアップ

HDD の Windows RE 領域に収録されている本体ドライバーやアプリのインストール用データは、USB 記憶装置 (USB フラッシュメモリーや USB HDD など) にバックアップすることができます。

HDD が故障したり、誤って Windows RE 領域を削除したりすると、インストール用データは消えてしまいます。万々に備え、バックアップをおすすめします。

バックアップはリカバリーツールを使用して行います。

バックアップ方法は次の場所をご覧ください。



[PC お役立ちナビ] - [マニュアルびゅうわ] - 「機種名」 - 「ユーザーズマニュアル」 - 「Windows RE 領域のデータをバックアップする」

7 PC お役立ちナビを使う

本機には、知りたい情報を簡単に検索できるサポートツール「PC お役立ちナビ」が搭載されています。困ったときや、役立つ情報を知りたいときなどにお使いください。最新のUEFIやドライバーもダウンロードできます。

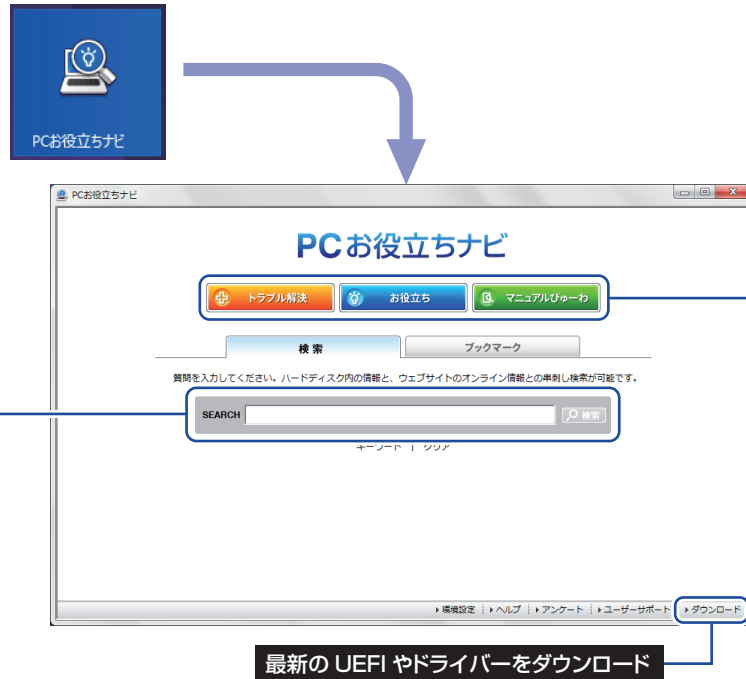

① 検索をする

TOPページから
検索実行

本機に収録されている情報+ユーザーサポート
ページのオンライン情報を一度に検索

※本機に収録されている情報 = サポートコンテンツ・マニュアル (PDF)・ヘルプなど
※インターネットに接続していない場合は、本機に収録されている情報のみを検索します。

① 見たい項目
を選択

検索結果

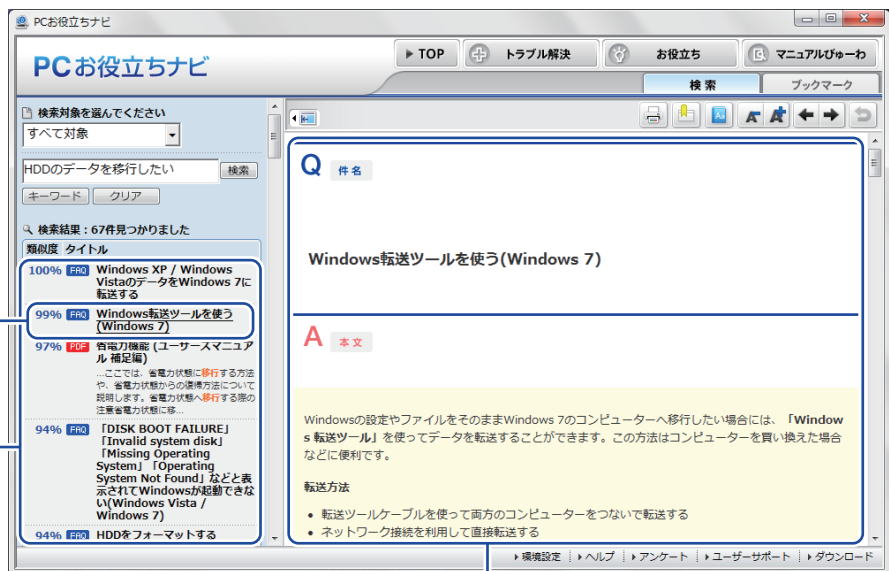

② 内容が表示される

② おすすめコンテンツ・マニュアルを見る

トラブル解決

トラブル解決に役立つ情報や、システム診断ツールを収録しています。

システム診断
を実行

①トラブルの種類
を選択

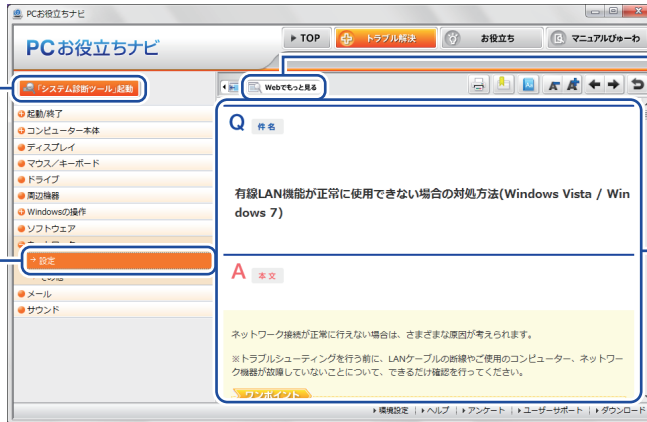

もっと情報が見たい
とき→Webへ

②内容が表示される

お役立ち

コンピューターの便利な使い方や、役立つ情報を収録しています。

①情報の分類を
選択

②見たい項目を
選択



もっと情報が見たい
とき→Webへ

[お役立ち]内の
情報を検索

③内容が表示される

マニュアルびゅーわ

本機に添付されているマニュアルのPDFデータを収録しています。

①見たいマニュアル
を選択

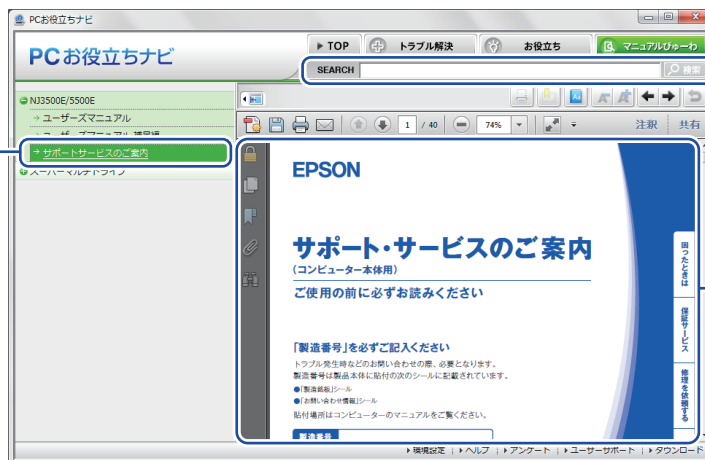

[マニュアルびゅーわ]
内の情報を検索

②マニュアル(PDF)
が表示される

<イメージ>

8 ユーザーサポートページ

当社では、コンピューターを安心してお使いいただけるよう、ホームページ上で各種サポート情報を提供しています。

トラブル解決方法や技術情報を見る → **FAQ Search**

※ 「PC お役立ちナビ」からも同様の検索ができます。

最新のUEFI / ドライバー / マニュアルをダウンロードする → **ダウンロード**

※ 「PC お役立ちナビ」右下の「ダウンロード」からもアクセスできます。

修理のご案内や保守・保証情報を見る → **アフターサービス**

アクセス方法

ユーザーサポートページへは、次の場所からアクセスできます。

- <http://www.epsondirect.co.jp/support/>
- 「PC お役立ちナビ」右下の「ユーザーサポート」

Epson Direct SHOP

ユーザーサポート

サポートトップ 調べる ダウンロード アップグレード 修理する 各種サービスメニュー サイトマップ オンラインショップ

FAQ Search (サポート情報検索) FAQ番号から探す 表示

製品名から検索 製造番号から検索 FAQランキング/新着FAQ

お使いの製品に関するFAQを検索できます。
製品名とOSを選択し、キーワードを入力後、検索ボタンをクリックしてください。

選択

タイプ: タワーPC シリーズ: Endeavor Pro
モデル: Pro8000-M
お使いのOS: [dropdown]

キーワード検索 (任意)
製品を選択後キーワードを入力してください

検索

FAQ Search ヘルプ

ダウンロード
ドライバー・UEFI/BIOS・マニュアルなどのダウンロード

インフォメーション
Windows 8.1アップデート情報
詳しくはこちら Windows 8

機種OS情報
製品仕様
OSアップグレード技術情報
OSアップグレード代行サービス
リカバリーメディア販売
Service Pack情報



アフターサービス

<画面はイメージです>

9 安全にお使いいただくために

このマニュアルおよび製品には、製品を安全に正しくお使いいただき、お客様や他の人々への危害や財産への損害を未然に防止するために絵表示が使われています。



その表示と意味は次のとおりです。内容をよく理解してから本文をお読みください。

 警告	この表示を無視して、誤った取り扱いをすると、人が死亡または重傷を負う可能性が想定される内容を示しています。
 注意	この表示を無視して、誤った取り扱いをすると、人が傷害を負う可能性が想定される内容および物的損害のみの発生が想定される内容を示しています。





- 障害や事故の発生を防止するための禁止事項の内容を表しています。

	製品の取り扱いにおいて、してはいけない行為（禁止行為）を示しています。
---	-------------------------------------

- 障害や事故の発生を防止するための指示事項の内容を表しています。

	必ず行う事項（指示、行為）を示しています。
	電源プラグをコンセントから必ず抜くことを示しています。

警告

	<p>電源プラグを取り扱う際は、次の点を守ってください。</p> <p>取り扱いを誤ると、火災の原因となります。</p> <ul style="list-style-type: none">・電源プラグはホコリなどの異物が付着したまま差し込まない。・電源プラグは刃の根元まで確実に差し込む。・電源プラグを長期間コンセントに差したままにしない。・コンセントから抜くときは、電源コードを引っ張らず、電源プラグを持つ。 <p>電源プラグは、定期的にコンセントから抜いて、刃の根元や刃と刃の間を清掃してください。</p>
 	<p>電源コードのたこ足配線はしないでください。</p> <p>発熱し、火災の原因となります。</p> <p>家庭用電源コンセント（交流 100V）に接続してください。</p>
	<p>本機には、必ず同梱された電源コード / AC アダプターを使用してください。また、本機の電源コード / AC アダプターは、他の製品に使用しないでください。</p> <p>感電・火傷・火災の原因となります。</p>

警告

破損した電源コード、ケーブルを使用しないでください。感電・火災の原因となります。
電源コードやケーブルを取り扱う際は、次の点を守ってください。

- 電源コードやケーブルを加工しない。
- 無理に曲げたり、ねじったり、引っ張ったりしない。
- 電源コードやケーブルの上に重い物を載せない。
- 発熱器具の近くに配線しない。
- 電源コードやケーブルを束ねた状態で使用しない。

電源コードやケーブルが破損したら、カスタマーサービスセンターまでご連絡ください。カスタマーサービスセンターへの連絡方法は、[別冊](#)『サポート・サービスのご案内』をご覧ください。



本機は、次のような異常状態のまま使用しないでください。感電・火災のおそれがあります。

- 異臭や異音がしたり、発煙したりしている。
- 触れないほど熱い。
- 割れや変形があるなど、破損している。

万一、異常状態になった場合は、すぐに電源を切り、電源プラグをコンセントから抜いてください。それからカスタマーサービスセンターまでご連絡ください。カスタマーサービスセンターへの連絡方法は、[別冊](#)『サポート・サービスのご案内』をご覧ください。

お客様による修理は危険ですから絶対にしないでください。



通風孔など開口部から、本機内部に金属類や燃えやすいものなどを差し込んだり、落としたりしないでください。

感電・火災の原因となります。



水のかかる場所で使用したり、本機の上に水などの入った容器を置いたりしないでください。水などの液体や異物が本機内部に入った場合は、そのまま使用しないでください。

感電・火災の原因となります。

万一、本機内部に水などの液体が入った場合は、すぐに電源を切り、電源プラグをコンセントから抜いてください。それからカスタマーサービスセンターまでご連絡ください。カスタマーサービスセンターへの連絡方法は、[別冊](#)『サポート・サービスのご案内』をご覧ください。



本機の分解・改造や、マニュアルで指示されている以外の増設・交換はしないでください。けが・感電・火災の原因となります。



装置の増設・交換などで本機のカバーを開けるときは、電源プラグをコンセントから抜いてください。

電源プラグを接続したまま作業すると、感電や火傷の原因となります。



アルコール、シンナー、ガソリンなど揮発性可燃物質または可燃性ガスのある場所では使用しないでください。

また、本機の内部や周囲で可燃性ガス含有のスプレーを使用しないでください。火災の原因となります。

警告



付属の AC アダプターを、分解・改造しないでください。

感電や火傷の被害の原因となります。

分解・改造した AC アダプター（当社での修理対応は除く）での本機の使用は、安全性や製品に関する保証ができません。

注意



小さなお子様の手の届く所に設置、保管しないでください。

落ちたり、倒れたりして、けがをする危険があります。



不安定な場所（ぐらついた台の上や傾いた所など）に置かないでください。

落ちたり、倒れたりして、けがをする危険があります。



湿気やホコリの多い場所に置かないでください。

感電・火災の原因となります。



本機の通風孔をふさがないでください。

通風孔をふさぐと内部に熱がこもり、火災の原因となります。

設置する際は、次の点を守ってください。

- ・押し入れや本箱など風通しの悪いところに設置しない。
- ・じゅうたんや布団の上などに設置しない。
- ・毛布やテーブルクロスのような布をかけない。



交流 100V 以外の電源は、使用しないでください。

交流 100V 以外の電源を使うと、感電・火災の原因となります。



各種コード（ケーブル）は、マニュアルで指示されている以外の配線をしないでください。

配線を誤ると、火災の原因となります。



ぬれた手で電源プラグを抜き差ししないでください。

感電の原因となります。



雷が鳴りだしたら、電源プラグをさわらないでください。

感電の原因となります。



装置の増設・交換は、本機の内部が高温になっているときには行わないでください。火傷のおそれがあります。

本機の電源を切って 10 分以上待ち、内部が十分冷めてから作業を行ってください。

⚠ 注意



オプティカルマウスの場合、マウス底面にある光学式センサーの光を直接見つめないでください。また、レーザーマウスの場合は、マウス底面から目に見えないレーザーが出ています。マウス底面は見つめないでください。
視覚障害の原因となります。



ヘッドホンやスピーカーは、ボリュームを最小にしてから接続し、接続後に音量を調節してください。
ボリュームの調節が大きくなっていると、思わぬ大音量が聴覚障害の原因となります。



長時間または不自然な姿勢でのコンピューター操作は避けてください。
肩こり、腰痛、目の疲れ、腱鞘炎などの原因となります。



小さなお子様の手の届く場所で、内蔵リチウム電池の着脱、保管をしないでください。
飲み込むと化学物質による被害の原因となります。
万一、飲み込んだ場合は直ちに医師に相談してください。



本機を移動する場合は、電源を切り、本機からすべての配線を取り外してください。
コード（ケーブル）などが破損し、火災・感電の原因となります。また、コード（ケーブル）などが引っかかり、けがの原因となります。



連休や旅行などで本機を長期間使用しないときは、安全のため、電源プラグをコンセントから抜いてください。
火災の原因となることがあります。



AC アダプターに強い衝撃や振動を与えたり、乱暴に扱ったりしないでください。また、破損した AC アダプターを使用しないでください。
感電・火傷の原因となったり、発熱・発火・破裂のおそれがあります。
万一、本機の落下などで強い振動や衝撃が加わり、AC アダプターが破損したり、変形したりした場合は、本機の電源を切り、電源プラグをコンセントから抜いて、本機から AC アダプターを取り外してください。



AC アダプターを毛布や布団で覆わないでください。
火傷・火災のおそれがあります。



AC アダプターにケーブルや電源コードを巻き付けしないでください。
AC アダプターが高温になり、火傷のおそれがあります。



AC アダプターの温度の高い部分に、長時間直接触れないでください。
低温火傷の原因となります。

10 機能仕様一覧

型番	ST10E	
CPU/APU* ¹	AMD デュアルコア E1-2500 APU	
チップセット	FT3 内蔵 FCH EM2500IBJ23HM	
システムファームウェア	AMI UEFI	
メイン メモリー* ²	メモリー	PC3L-12800 (DDR3L-1600 SDRAM) * ³
	搭載可能容量 (最大)	16GB
	スロット	SODIMM スロット (204 ピン) × 2
ビデオ機能 (CPU 内蔵)	コントローラー	AMD Radeon HD 8240 グラフィックス
	メモリー (メインメモ リーと共用)	メインメモリー 2GB 時最大 1024MB メインメモリー 4GB 時最大 2048MB メインメモリー 8GB 時最大 4096MB メインメモリー 16GB 時最大 8192MB
	表示解像度 (最大)* ⁴	1600 × 1200、1920 × 1200 (ワイドディスプレイ接続時のみ) True Color 32 ビット (約 1,677 万色)
HDD	シリアル ATA300 または 600MB/s 対応 2.5 型 HDD (容量は購入時の選択による)	
サウンド機能	ハイ・デフィニション・オーディオ対応コントローラー Realtek 製 ALC662	
ネットワーク機能	1000Base-T/100Base-TX/10Base-T 対応 Realtek 製 RTL8111G コント ローラー	
マウス/キーボード	購入時の選択による	
インタ フェース	USB2.0	4 (前面× 2、背面× 2)
	USB3.0	2 (前面× 1、背面× 1)
	LAN	1 : RJ-45
	サウンド	前面 : ヘッドホン出力× 1、マイク入力× 1 背面 : ライン出力× 1
	ディスプレイ	2 : DVI-D (24 ピン) × 1、VGA (ミニ D-SUB 15 ピン) × 1
	シリアル(オプション)	1 : D-SUB 9 ピン
ドライブベイ	2.5 型 HDD 用	1
セキュリティーチップ (TPM)	TPM1.2 対応 Infineon SLB9655TT1.2 コントローラー	
外形寸法 (幅×奥行×高さ)	45 × 185 × 195 mm 75 × 185 × 203 mm (スタンド装着時)	
質量 (基本構成時)	約 1.1kg (スタンド装着時 : 約 1.2kg)	
電源	AC アダプター* ⁵ (ADP-65JH)	入力 : AC100 ~ 240V ± 10% (50/60Hz)、1.5A 出力 : DC19V、3.42A、65W 質量 : 約 310g (電源コード含む)
	消費電力 (最大定格出力時)	76.5W (理論値)
動作環境	動作温度 : 10 ~ 35℃、動作湿度 : 20 ~ 80% (ただし、結露しないこと)	

*¹ APU=APU (An Accelerated Processing Unit) は 1 つ、もしくは 2 つ以上の CPU と外付けグラフィックス相当のコアが融合した AMD のプロセッサです。

*² 今後、使用可能なメモリーが追加される場合があります。また、それにともない、最大搭載可能容量が変更になることがあります。メモリーの最新情報は、当社ホームページでご確認ください。

*³ 本機は 1333MHz で動作します。

*⁴ 本機に搭載されたビデオコントローラーの出力解像度であり、接続するディスプレイの仕様によっては表示できない場合があります。

*⁵ 本機に搭載されている電源コードは AC100V 用 (日本仕様) です。本製品は国内専用ですので海外でお使いの場合は保証対象外となります。

本書に記載している仕様は製品発売時の情報です。最新情報は次の場所をご覧ください。



「PC お役立ちナビ」 - 画面下 [ユーザーサポート] - FAQ 番号 : 26935

MEMO

MEMO

使用限定について

本製品は、OA 機器として使用されることを目的に開発・製造されたものです。

本製品を航空機・列車・船舶・自動車などの運行に直接関わる装置・防災防犯装置・各種安全装置など機能・精度などにおいて高い信頼性・安全性が必要とされる用途に使用される場合は、これらのシステム全体の信頼性および安全性維持のためにフェールセーフ設計や冗長設計の措置を講じるなど、システム全体の安全設計にご配慮頂いた上で本製品をご使用ください。

本製品は、航空宇宙機器、幹線通信機器、原子力制御機器、生命維持に関わる医療機器、24 時間稼働システムなど極めて高い信頼性・安全性が必要とされる用途への使用は意図しておりませんので、これらの用途にはご使用にならないでください。

本製品を日本国外へ持ち出す場合のご注意

本製品は日本国内でご使用いただくことを前提に製造・販売しております。したがって、本製品の修理・保守サービスおよび不具合などの対応は、日本国外ではお受けできませんのでご了承ください。また、日本国外ではその国の法律または規制により、本製品を使用できないこともあります。このような国では、本製品を運用した結果罰せられることがあります。当社といたしましては一切責任を負いかねますのでご了承ください。

電波障害について

この装置は、クラス B 情報技術装置です。この装置は、家庭環境で使用することを目的としていますが、この装置がラジオやテレビジョン受信機に近接して使用されると、受信障害を引き起こすことがあります。取扱説明書に従って正しい取り扱いをしてください。

瞬時電圧低下について

本製品は、落雷等による電源の瞬時電圧低下に対し不都合を生じることがあります。

電源の瞬時電圧低下対策としては、交流無停電電源装置等を使用されることをおすすめします。(社団法人電子情報技術産業協会のパーソナルコンピューターの瞬時電圧低下対策規格に基づく表示)

有寿命部品について

当社のコンピューターには、有寿命部品（液晶ディスプレイ、ハードディスク、冷却用ファンなど）が含まれています。有寿命部品の交換時期の目安は、使用頻度や条件により異なりますが、本製品を通常使用した場合、1 日約 8 時間、1 ヶ月で 25 日間のご使用で約 5 年です。

上記目安はあくまで目安であって、故障しないことや無料修理をお約束するものではありません。

なお、長時間連続使用など、ご使用状態によっては早期にあるいは製品の保証期間内であっても、部品交換（有料）が必要となります。

JIS C 61000-3-2 適合品

本製品は、高調波電流規格 JIS C 61000-3-2 に適合しております。
電源の入力波形は、正弦波のみをサポートしています。

レーザー製品安全基準

<レーザーマウス添付の場合>

本機に添付されているレーザーマウスは、レーザー製品の安全基準（JIS C 6802、IEC60825-1）に準拠したクラス 1 レーザー製品です。

著作権保護法について

あなたがビデオなどで録画・録音したものは、個人として楽しむなどのほかは、著作権法上、権利者に無断で使用することはできません。

テレビ・ラジオ・インターネット放送や市販のCD・DVD・ビデオなどで取得できる映像や音声は、著作物として著作権法により保護されています。個人で楽しむ場合に限り、これらに含まれる映像や音声を録画または録音することができますが、他人の著作物を収録した複製物を譲渡したり、他人の著作物をインターネットのホームページなどに掲載（改編して掲載する場合も含む）するなど、私的範囲を超えて配布・配信する場合は、事前に著作権者（放送事業者や実演家などの隣接権者を含む）の許諾を得る必要があります。著作権者に無断でこれらの行為を行うと著作権法に違反します。

また、実演や興行、展示物などのうちには、個人として楽しむなどの目的であっても、撮影を制限している場合がありますのでご注意ください。

パソコン回収について



当社では、不要になったパソコンの回収・再資源化を行っています。

PC リサイクルマーク付きの当社製パソコンおよびディスプレイは、ご家庭から廃棄する場合、無償で回収・再資源化いたします。

パソコン回収の詳細は下記ホームページをご覧ください。

<http://shop.epson.jp/guide/recycle/>

ご注意

1. 本書の内容の一部、または全部を無断で転載することは固くお断りいたします。
2. 本書の内容および製品の仕様について、将来予告なしに変更することがあります。
3. 本書の内容は万全を期して作成いたしました。が、万一誤り・お気付きの点がございましたら、ご連絡くださいますようお願いいたします。
4. 運用した結果の影響につきましては、3項にかかわらず責任を負いかねますのでご了承ください。

商標について

- Microsoft、Windows、Internet Explorer、MSN、Outlook は、米国 Microsoft Corporation の米国およびその他の国における商標または登録商標です。
- AMD、AMD Arrow ロゴ、およびそれらの組み合わせ、Radeon、AMD Athlon は、Advanced Micro Devices, Inc. の商標です。
- McAfee およびマカフィーは、米国法人 McAfee, Inc. またはその関連会社の米国またはその他の国における商標または登録商標です。
- Adobe、Adobe ロゴ、Reader は、Adobe Systems Incorporated（アドビシステムズ社）の米国ならびに他の国における商標または登録商標です。

そのほかの社名、製品名は、一般にそれぞれの会社の商標または登録商標です。

情報マップ (知りたい情報はどこにある?)

本機に関する情報は、次の場所で見ることができます。

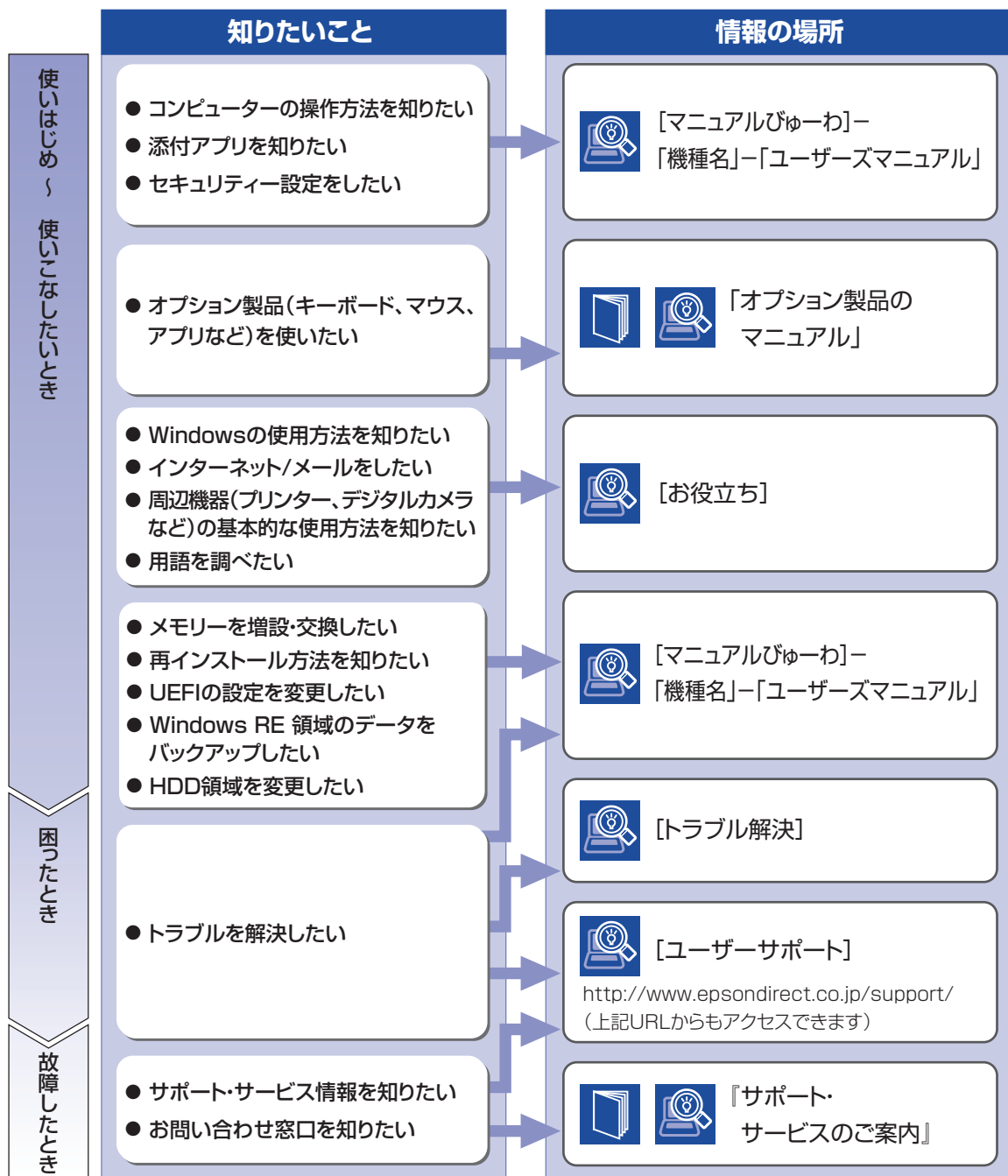

PCお役立ちナビ  p.32

コンピューターの画面で見る電子の情報です。



紙マニュアル

紙で添付されている情報です。